

**SIEMENS**

*Ingenuity for life*

# Fiyat Listesi Ocak 2020

Endüstriyel otomasyon ve  
sürücü teknolojileri

160<sup>+</sup>  
yıl

Türkiye'de  
Türkiye için

[siemens.com.tr](http://siemens.com.tr)

# SIEMENS

*Ingenuity for life*

## Elektrik motorları bakım ve onarımında yepyeni bir merkez var!

Dünya çapında üretimini yapmakta olduğumuz elektrik motorlarının servis, bakım ve onarım ağını daha da genişleterek Adana Bakım Onarım Merkezi'mizi kurduk. Adana Bakım Onarım Merkezi'mizdeki, son teknoloji test cihazlarımız ve sarım ekipmanlarımız ile marka, model ve tipten bağımsız olarak elektrik motorları servis, bakım ve onarımında çok geniş bir bölgenin hizmet sağlayıcısı ve çözüm ortağı oluyoruz.

Hizmetlerimiz:

- Markadan bağımsız her türlü AC AG/OG, DC motorun ve jeneratörün komple bakım, onarım ve sarım hizmetleri sahada servis, süpervizörlük ve devreye alma hizmetleri
- Komple Servis Bakım Anlaşması
- Motor Yönetim Programı
- Motor ve Redüktör Durum İzleme Hizmetleri
- Tüm Siemens / Flender Redüktörlerin servisleri ve yedek parça temini
- Winergy rüzgar türbini redüktörlerinin servisi ve yedek parça temini
- İstanbul Montaj Merkezi'mizden stoktan teslim motorlu redüktör temini
- Siemens sürücülerin her türlü bakım, onarım ve yedek parça temini

Call Center: 444 0 747

160<sup>+</sup>  
yıl

Türkiye'de  
Türkiye için

[siemens.com.tr/motorbakim](http://siemens.com.tr/motorbakim)

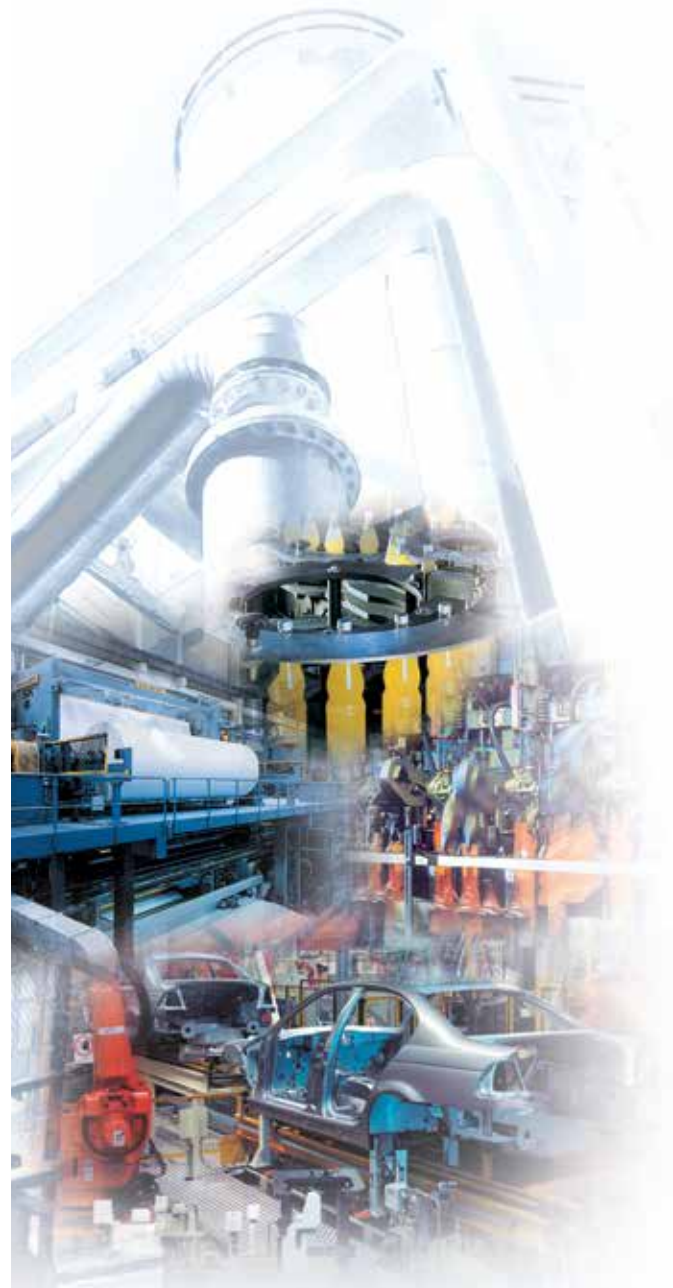

# İçindekiler

## Simotics AC Motorlar - IE2 Yüksek Verimli

AC Motorlar B3 - Ayaklı	06
AC Motorlar B5 - Flanşlı	07
AC Motorlar B14 - Flanşlı	08

## Simotics AC Motorlar - IE3 Süper Yüksek Verimli

AC Motorlar B3 - Ayaklı	09
AC Motorlar B5 - Flanşlı	10
AC Motorlar B14 - Flanşlı	11

## Kaplinler

Flender Elastik Kaplinler	13
Flender Dişli Kaplinler	23
Flender Çelik Kaplin Lamelleri	24
Flender Hidrolik Kaplinler	26

## Hareket Kontrol Ürünleri

Simogear Redüktörlü Motor Ailesi	27
Sinamics Seçim Tablosu	28
Sinamics V20 Hız Kontrol Cihazları	30
Sinamics G120C Kompakt Hız Kontrol Cihazları	31
Sinamics G120X Kompakt Hız Kontrol Cihazları	33
Sinamics G120 Hız Kontrol Cihazları	34
Sinamics G120 - Fan, Pompa ve Kompresör Uygulamaları İçin Sürücüler	37
Sinamics G120 Makine ve Proses Uygulamaları İçin Sürücüler	39
Sinamics G120 Regeneratif Uygulamalar İçin Sürücü	41
Sinamics G130	42
Sinamics DCM - Hız Kontrol Cihazları	44
Sinamics V90 Servo Sürücü Sistemi	47
Sinamics S210 Servo Sürücü Sistemi	54
Sinamics S110 ve S120 Kompakt Sürücü Üniteleri	57
Sinamics S120 Modüler Sürücü Sistemi	58
Sinamics S110 ve S120 İçin Servo Motor Kabloları	60
Simotics 1FK7 Drive-Clq li Servo Motorlar	61
Simotics 1FG1 Redüktörlü Servo Motorlar	64
Simotics 1PH8 Kare Gövde Asenkron Motorlar	66
Sinumerik 808D Advanced	68

## Otomasyon Cihazları

SIMATIC RFID Sistemleri	70
2D (Karekod) Okuma Sistemleri	80
SIPLUS HCS Isıtma Kontrol Sistemleri	85
SITOP Güç Kaynakları	88
LOGO! Lojik Modülleri	93
SIMATIC S7-1200	97
SIMATIC HMI Operatör Paneller	105
SIMATIC TIA PORTAL HMI Yazılımları	110
SIMATIC WinCC Scada V7	116
SIMOTION Hareket Kontrol Üniteleri	123
SIMATIC S7-300	124
SIMATIC S7-400	128
SIMATIC S7-1500	135
SIMATIC ET200SP Open Controller	139
SIMATIC Yazılım Paketleri	141
SIMATIC SAFETY	143
SIRIUS SAFETY	145
SIMATIC ET200 Dağıtılmış Giriş-Çıkış	148
SIMATIC TOP Connect	158

SIMATIC NET Haberleşme Sistemleri	162
SIMATIC Programlama Cihazları	181
SIMATIC Endüstriyel Bilgisayarlar ve Monitörler	183

## SIMATIC Endüstriyel Bilgisayar ve Monitörler

SIMATIC Endüstriyel Panel PC'ler	184
SIMATIC Endüstriyel Rack PC'ler	193
SIMATIC Endüstriyel Box PC'ler	200
SIMATIC ExProof Panel PC'ler ve Thin Client PC'ler	208
SIMATIC IPC Yazılım Paketleri	217

## Diğer Bilgiler

Önemli Notlar	219
Sertifikalar	221
Bölge Adresleri / Partnerlerimiz	239

# SIEMENS

*Ingenuity for life*

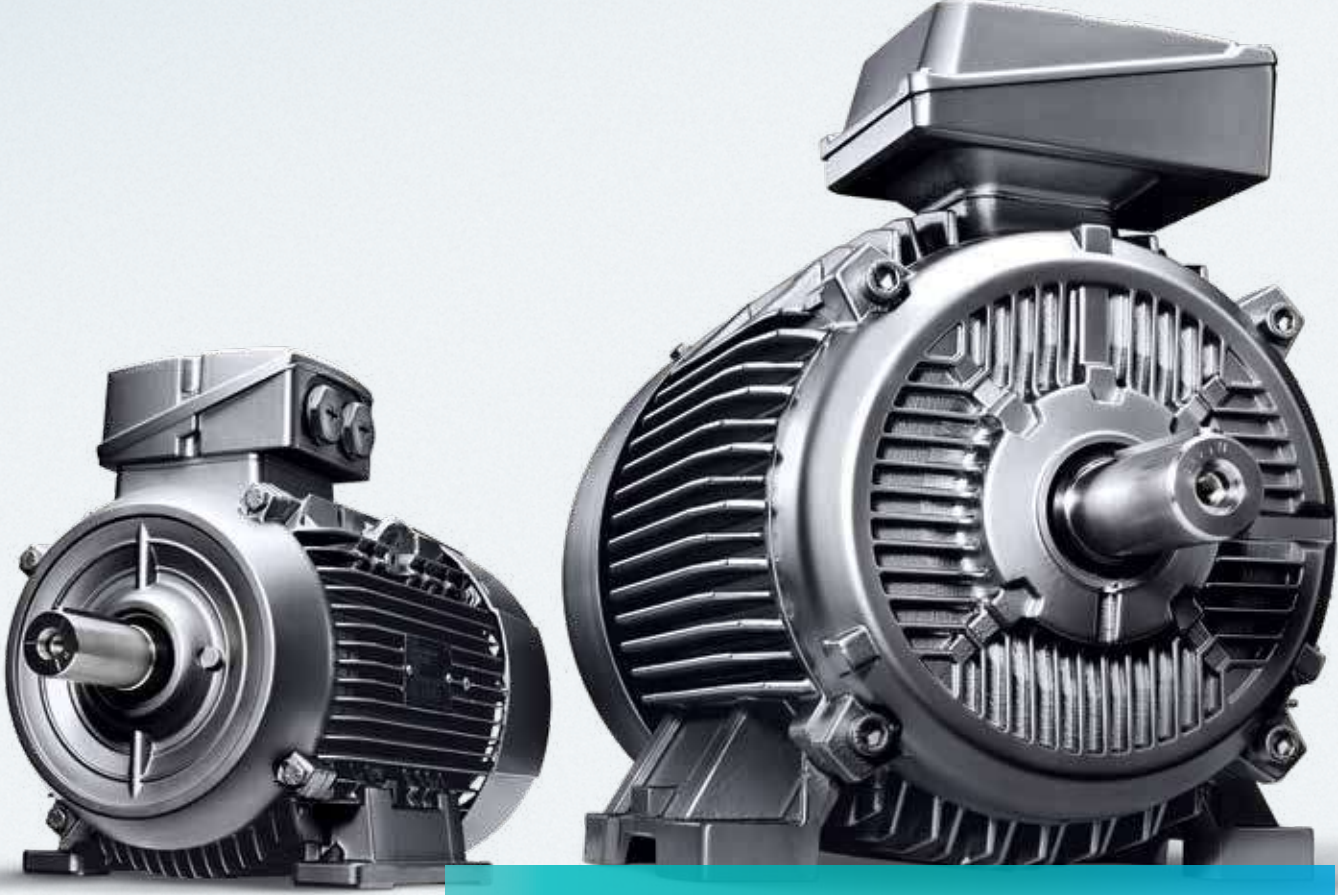

## SIMOTICS

Sanayideki tüm sektörlerin ihtiyacını karşılayabilen komple ürün ailesi

Siemens, elektrik motorlarını 100 yılı aşkın bir süredir sürekli geliştirerek üretmektedir. Günümüzde sanayide ihtiyaç duyulan tüm uygulamalara, güç ve performans gereksinimlerine, rakip tanımayan ölçüdeki geniş ürün yelpazemiz ile hizmet ve çözümler sunmaktayız. SIMOTICS ürün ailemiz, yüksek verimli AC motorlarımızı, hareket kontrolü motorlarımızı, doğru akım motorlarımızı ve orta gerilim motorlarımızı kapsamaktadır. Bugün, tüm bu açıklamalarımız doğrultusunda, bu derecede büyük kapsama sahip elektrik motorları ailemizi, tek bir isim çatısı altında birleştiriyoruz: SIMOTICS. Siemens SIMOTICS AC Motor Ailesi olarak 0,18 kW'tan başlayarak alçak gerilimde 1MW'a kadar, sanayinin tüm kollarındaki uygulamalara tam performansta çözümler sunuyoruz. Batı Avrupa menşeli IP55 koruma sınıfı IE2 Yüksek Verimli ve IE3 Süper Yüksek Verimli SIMOTICS AC Motor Ailemiz ile müşterilerimizin tüm ihtiyaçlarına en uygun çözümleri sunuyoruz.

Call Center: 444 0 747



Türkiye'de  
Türkiye için

[siemens.com.tr/AC-Motorlar](http://siemens.com.tr/AC-Motorlar)

# SIMOTICS AC Motor Ailesi

## IE2 Yüksek Verimli AC Motorlar

Güç kw	Sipariş No	Birim Fiyatı Euro/Adet	Sipariş No	Birim Fiyatı Euro/Adet	Sipariş No	Birim Fiyatı Euro/Adet
--------	------------	------------------------	------------	------------------------	------------	------------------------

### IE2 3 Faz'lı Sincap Kafesli, Tam Kapalı (IP 55), B3-Ayaklı Asenkron AC MOTORLAR

#### Batı Avrupa Menşeli

230VD / 400VY, 50 Hz

400VD / 690VY, 50 Hz

	2K-3000 d/dak.		4K-1500 d/dak.		6K-1000 d/dak.	
0.18	1LE1001-0BA22-2AA4	72,-	1LE1001-0BB32-2AA4	77,-		
0.25	1LE1001-0BA32-2AA4	76,-	1LE1001-0CB22-2AA4	81,-		
0,37	1LE1001-0CA22-2AA4	77,-	1LE1001-0CB32-2AA4	85,-	1LE1001-0DC22-2AA4	88,-
0,55	1LE1001-0CA32-2AA4	87,-	1LE1001-0DB22-2AA4	87,-	1LE1001-0DC32-2AA4	101,-
0,75	1LE1001-0DA22-2AA4	90,-	1LE1001-0DB32-2AA4	95,-	1LE1001-0EC02-2AA4	116,-
1,1	1LE1001-0DA32-2AA4	99,-	1LE1001-0EB02-2AA4	111,-	1LE1001-0EC42-2AA4	143,-
1,5	1LE1001-0EA02-2AA4	117,-	1LE1001-0EB42-2AA4	130,-	1LE1001-1AC42-2AA4	165,-
2,2	1LE1001-0EA42-2AA4	151,-	1LE1001-1AB42-2AA4	159,-	1LE1001-1BC22-2AA4	210,-
3	1LE1001-1AA42-2AA4	177,-	1LE1001-1AB52-2AA4	186,-	1LE1001-1CC02-2AA4	261,-
4	1LE1001-1BA22-2AA4	213,-	1LE1001-1BB22-2AA4	225,-	1LE1001-1CC23-4AA4	321,-
5,5	1LE1001-1CA03-4AA4	269,-	1LE1001-1CB03-4AA4	286,-	1LE1001-1CC33-4AA4	404,-
7,5	1LE1001-1CA13-4AA4	339,-	1LE1001-1CB23-4AA4	361,-	1LE1001-1DC23-4AA4	512,-
11	1LE1001-1DA23-4AA4	470,-	1LE1001-1DB23-4AA4	477,-	1LE1001-1DC43-4AA4	692,-
15	1LE1001-1DA33-4AA4	615,-	1LE1001-1DB43-4AA4	615,-	1LE1001-1EC43-4AA4	893,-
18,5	1LE1001-1DA43-4AA4	734,-	1LE1001-1EB23-4AA4	742,-	1LE1001-2AC43-4AA4	1.061,-
22	1LE1001-1EA23-4AA4	834,-	1LE1001-1EB43-4AA4	837,-	1LE1001-2AC53-4AA4	1.306,-
30	1LE1001-2AA43-4AA4	1.102,-	1LE1001-2AB53-4AA4	1.107,-	1LE1501-2BC23-4AA4	1.766,-
37	1LE1001-2AA53-4AA4	1.398,-	1LE1501-2BB03-4AA4	1.405,-	1LE1501-2CC23-4AA4	2.139,-
45	1LE1501-2BA23-4AA4	1.736,-	1LE1501-2BB23-4AA4	1.602,-	1LE1501-2DC03-4AA4	2.824,-
55	1LE1501-2CA23-4AA4	2.135,-	1LE1501-2CB23-4AA4	2.075,-	1LE1501-2DC23-4AA4	3.343,-
75	1LE1501-2DA03-4AA4	3.011,-	1LE1501-2DB03-4AA4	2.844,-	1LE1501-3AC03-4AA4	4.547,-
90	1LE1501-2DA23-4AA4	3.571,-	1LE1501-2DB23-4AA4	3.343,-	1LE1501-3AC23-4AA4	5.128,-
110	1LE1501-3AA03-4AA4	4.752,-	1LE1501-3AB03-4AA4	4.172,-	1LE1501-3AC43-4AA4	6.167,-
132	1LE1501-3AA23-4AA4	5.128,-	1LE1501-3AB23-4AA4	4.941,-	1LE1501-3AC53-4AA4	7.350,-
160	1LE1501-3AA43-4AA4	6.373,-	1LE1501-3AB43-4AA4	5.959,-	1LE1501-3AC63-4AA4	8.907,-
200	1LE1501-3AA53-4AA4	7.511,-	1LE1501-3AB53-4AA4	7.039,-		

IE2  
Yüksek  
Verimlilik

Güç kw	Sipariş No	Birim Fiyatı Euro/Adet	Sipariş No	Birim Fiyatı Euro/Adet	Sipariş No	Birim Fiyatı Euro/Adet
--------	------------	------------------------	------------	------------------------	------------	------------------------

### IE2 Ara Döküm Gövde 3 Faz'lı Sincap Kafesli, Tam Kapalı (IP 55), B3-Ayaklı Asenkron AC MOTORLAR

#### Batı Avrupa Menşeli

400VD / 690VY, 50 Hz

	2K-3000 d/dak.		4K-1500 d/dak.		6K-1000 d/dak.	
15					1LE1501-1EC43-4AA4	1.013,-
18,5			1LE1501-1EB23-4AA4	792,-	1LE1501-2AC43-4AA4	1.240,-
22	1LE1501-1EA23-4AA4	937,-	1LE1501-1EB43-4AA4	922,-	1LE1501-2AC53-4AA4	1.465,-
30	1LE1501-2AA43-4AA4	1.214,-	1LE1501-2AB53-4AA4	1.196,-		
37	1LE1501-2AA53-4AA4	1.523,-				

#### Teknik Özellikler:

- Sargı Yalıtım Sınıfı: F • Sargı Isınma Sınıfı: B • İşletme Şekli: S1 • CE Uygunluk • ISO 9001
- DIN/VE, IEN/EN Standartlarına Uygunluk • IE2 Yüksek Verimlilik • Servis Faktörü: 1,15

SIMOTICS AC Motor Ailesindeki gerek alüminyum gerekse dökme demir gövdeli Siemens AC motorlar sanayinin tüm sektörlerindeki en ağır uygulamalara rakipsiz çözümler sunmaktadır.

Bu güçlerin üzerindeki ve farklı ek teknik özelliklerdeki motor (enkoderli, frenli, harici fanlı, termistörlü, özel rulmanlı, H sınıfı izolasyonlu, vs.) istekleriniz için lütfen bizimle temasa geçiniz.

Özel motor ihtiyaçlarınızda (IE2 yüksek verimli Siemens Loher ex-proof AC motorlar, duman tahliye motorları, marine motorları, röle masası motorları) lütfen bizimle irtibat kurunuz.

#### Önemli Notlar:

- Enerji tasarrufu hesap makinası programı için bizimle temasa geçebilir veya ilgili linklerimizi kullanabilirsiniz.  
[www.siemens.com/sinasave](http://www.siemens.com/sinasave) ve [www.siemens.com/energy-saving-calculator](http://www.siemens.com/energy-saving-calculator)
- Motor Konfigürasyon Programı için lütfen linkimizi kullanınız [www.siemens.com/dt-configurator](http://www.siemens.com/dt-configurator)
- Siemens alçak gerilim AC motorları ve motor hız kontrol cihazları hakkındaki ayrıntılı tüm teknik bilgiye [www.siemens.com.tr/AC-Motorlar](http://www.siemens.com.tr/AC-Motorlar) linkinden ulaşabilirsiniz.



# SIMOTICS AC Motor Ailesi

## IE2 Yüksek Verimli AC Motorlar

IE2  
Yüksek  
Verimlilik

Güç kw	Sipariş No	Birim Fiyatı Euro/Adet	Sipariş No	Birim Fiyatı Euro/Adet	Sipariş No	Birim Fiyatı Euro/Adet
<b>IE2 3 Faz'lı Sıncap Kafesli, Tam Kapalı (IP 55), B5-Flanşlı Asenkron AC Motorlar</b>						
<b>Batı Avrupa Menşeli</b>						
		<b>2K-3000 d/dak.</b>		<b>4K-1500 d/dak.</b>		<b>6K-1000 d/dak.</b>
0,18	1LE1001-0BA22-2FA4	79,-	1LE1001-0BB32-2FA4	85,-		
0,25	1LE1001-0BA32-2FA4	84,-	1LE1001-0CB22-2FA4	86,-		
0,37	1LE1001-0CA22-2FA4	86,-	1LE1001-0CB32-2FA4	96,-	1LE1001-0DC22-2FA4	98,-
0,55	1LE1001-0CA32-2FA4	96,-	1LE1001-0DB22-2FA4	97,-	1LE1001-0DC32-2FA4	113,-
0,75	1LE1001-0DA22-2FA4	102,-	1LE1001-0DB32-2FA4	105,-	1LE1001-0EC02-2FA4	127,-
1,1	1LE1001-0DA32-2FA4	110,-	1LE1001-0EB02-2FA4	124,-	1LE1001-0EC42-2FA4	156,-
1,5	1LE1001-0EA02-2FA4	130,-	1LE1001-0EB42-2FA4	146,-	1LE1001-1AC42-2FA4	180,-
2,2	1LE1001-0EA42-2FA4	163,-	1LE1001-1AB42-2FA4	178,-	1LE1001-1BC22-2FA4	227,-
3	1LE1001-1AA42-2FA4	197,-	1LE1001-1AB52-2FA4	205,-	1LE1001-1CC02-2FA4	284,-
4	1LE1001-1BA22-2FA4	232,-	1LE1001-1BB22-2FA4	246,-	1LE1001-1CC23-4FA4	345,-
5,5	1LE1001-1CA03-4FA4	292,-	1LE1001-1CB03-4FA4	312,-	1LE1001-1CC33-4FA4	429,-
7,5	1LE1001-1CA13-4FA4	364,-	1LE1001-1CB23-4FA4	388,-	1LE1001-1DC23-4FA4	544,-
11	1LE1001-1DA23-4FA4	501,-	1LE1001-1DB23-4FA4	504,-	1LE1001-1DC43-4FA4	738,-
15	1LE1001-1DA33-4FA4	647,-	1LE1001-1DB43-4FA4	644,-	1LE1001-1EC43-4FA4	951,-
18,5	1LE1001-1DA43-4FA4	765,-	1LE1001-1EB23-4FA4	792,-	1LE1001-2AC43-4FA4	1.139,-
22	1LE1001-1EA23-4FA4	889,-	1LE1001-1EB43-4FA4	895,-	1LE1001-2AC53-4FA4	1.364,-
30	1LE1001-2AA43-4FA4	1.148,-	1LE1001-2AB53-4FA4	1.166,-	1LE1501-2BC23-4FA4	1.862,-
37	1LE1001-2AA53-4FA4	1.456,-	1LE1501-2BB03-4FA4	1.463,-	1LE1501-2CC23-4FA4	2.256,-
45	1LE1501-2BA23-4FA4	1.814,-	1LE1501-2BB23-4FA4	1.735,-	1LE1501-2DC03-4FA4	2.970,-
55	1LE1501-2CA23-4FA4	2.186,-	1LE1501-2CB23-4FA4	2.174,-	1LE1501-2DC23-4FA4	3.489,-
75	1LE1501-2DA03-4FA4	3.157,-	1LE1501-2DB03-4FA4	2.990,-	1LE1501-3AC03-4FA4	4.755,-
90	1LE1501-2DA23-4FA4	3.791,-	1LE1501-2DB23-4FA4	3.594,-	1LE1501-3AC23-4FA4	5.336,-
110	1LE1501-3AA03-4FA4	4.982,-	1LE1501-3AB03-4FA4	4.381,-		
132	1LE1501-3AA23-4FA4	5.336,-	1LE1501-3AB23-4FA4	5.149,-		

Güç kw	Sipariş No	Birim Fiyatı Euro/Adet	Sipariş No	Birim Fiyatı Euro/Adet	Sipariş No	Birim Fiyatı Euro/Adet
<b>IE2 Ara Döküm Gövde 3 Faz'lı Sıncap Kafesli, Tam Kapalı (IP 55), B5-Flanşlı Asenkron AC MOTORLAR</b>						
<b>Batı Avrupa Menşeli</b>						
		<b>2K-3000 d/dak.</b>		<b>4K-1500 d/dak.</b>		<b>6K-1000 d/dak.</b>
15					1LE1501-1EC43-4FA4	1.036,-
18,5			1LE1501-1EB23-4FA4	844,-	1LE1501-2AC43-4FA4	1.267,-
22	1LE1501-1EA23-4FA4	989,-	1LE1501-1EB43-4FA4	975,-	1LE1501-2AC53-4FA4	1.486,-
30	1LE1501-2AA43-4FA4	1.277,-	1LE1501-2AB53-4FA4	1.258,-		
37	1LE1501-2AA53-4FA4	1.587,-				

#### Teknik Özellikler:

- Sarı Yalıtım Sınıfı: F • Sarı Isınma Sınıfı: B • İşletme Şekli: S1 • CE Uygunluk • ISO 9001
- DIN/VDE, IEN/EN Standartlarına Uygunluk • IE2 Yüksek Verimlilik • Servis Faktörü: 1,15

Bu güçlerin üzerindeki ve farklı ek teknik özelliklerdeki motor (enkoderli, frenli, harici fanlı, termistörlü, özel rulmanlı,

H sınıfı izolasyonlu, vs.) istekleriniz için lütfen bizimle temasa geçiniz.

Özel motor ihtiyaçlarınızda (IE2 yüksek verimli Siemens Loher ex-proof AC motorlar, duman tahliye motorları, marine motorları, röle masası motorları) lütfen bizimle irtibat kurunuz.

#### Önemli Notlar:

1. Enerji tasarrufu hesap makinası programı için bizimle temasa geçebilir veya ilgili linklerimizi kullanabilirsiniz.

[www.siemens.com/sinasave](http://www.siemens.com/sinasave) ve [www.siemens.com/energy-saving-calculator](http://www.siemens.com/energy-saving-calculator)

2. Motor Konfigürasyon Programı için lütfen linkimizi kullanınız [www.siemens.com/dt-configurator](http://www.siemens.com/dt-configurator)

3. Siemens alçak gerilim AC motorları ve motor hız kontrol cihazları hakkındaki ayrıntılı tüm teknik bilgiye [www.siemens.com.tr/AC-Motorlar](http://www.siemens.com.tr/AC-Motorlar) linkinden ulaşabilirsiniz.

#### AC Motor Verimliliğinde Yeni Sınıflandırmalar

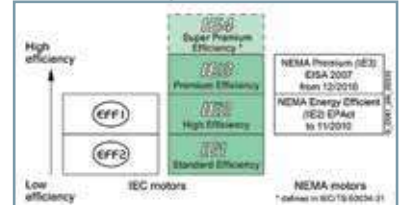

# SIMOTICS AC Motor Ailesi

## IE2 Yüksek Verimli AC Motorlar

Güç kW	Sipariş No	Birim Fiyatı Euro/Adet	Sipariş No	Birim Fiyatı Euro/Adet	Sipariş No	Birim Fiyatı Euro/Adet
<b>IE2 3 Faz'lı Sincap Kafesli, Tam Kapalı (IP 55), B14-Flanşlı Asenkron AC Motorlar</b>						
<b>Batı Avrupa Menşeli</b>						
	<b>2K-3000 d/dak.</b>		<b>4K-1500 d/dak.</b>		<b>6K-1000 d/dak.</b>	
0.18	1LE1001-OBA22-2KA4	79,-	1LE1001-0BB32-2KA4	85,-		
0.25	1LE1001-OBA32-2KA4	84,-	1LE1001-0CB22-2KA4	86,-		
0,37	1LE1001-OCA22-2KA4	86,-	1LE1001-0CB32-2KA4	96,-	1LE1001-0DC22-2KA4	98,-
0,55	1LE1001-OCA32-2KA4	96,-	1LE1001-0DB22-2KA4	97,-	1LE1001-0DC32-2KA4	113,-
0,75	1LE1001-ODA22-2KA4	102,-	1LE1001-0DB32-2KA4	105,-	1LE1001-0EC02-2KA4	127,-
1,1	1LE1001-ODA32-2KA4	110,-	1LE1001-0EB02-2KA4	124,-	1LE1001-0EC42-2KA4	156,-
1,5	1LE1001-OEA02-2KA4	130,-	1LE1001-0EB42-2KA4	146,-	1LE1001-1AC42-2KA4	180,-
2,2	1LE1001-OEA42-2KA4	163,-	1LE1001-1AB42-2KA4	178,-	1LE1001-1BC22-2KA4	227,-
3	1LE1001-1AA42-2KA4	197,-	1LE1001-1AB52-2KA4	205,-	1LE1001-1CC02-2KA4	284,-
4	1LE1001-1BA22-2KA4	232,-	1LE1001-1BB22-2KA4	246,-		

230VD / 400VY, 50 Hz

IE2  
Yüksek  
Verimlilik

### Teknik Özellikler;

- Sargı Yalıtım Sınıfı: F • Sargı Isınma Sınıfı: B • İşletme Şekli: S1 • CE Uygunluk • ISO 9001
- DIN/VDE, IEN/EN Standartlarına Uygunluk • IE2 Yüksek Verimlilik • Servis Faktörü: 1,15



### Modifikasyon Çözümleri

Örnek: Enkoder, fren, cebri fan uygulamaları



Yeni Tasarım

IE2 Yüksek  
verimli  
ex-proof Loher  
AC motorlarımızı  
sorunuz.

Bu güçlerin üzerindeki ve farklı ek teknik özelliklerdeki motor (enkoderli, frenli, harici fanlı, termistörlü, özel rulmanlı, H sınıfı izolasyonlu, vs.) istekleriniz için lütfen bizimle temasa geçiniz.

### Önemli Notlar:

1. Enerji tasarrufu hesap makinası programı için bizimle temasa geçebilir veya ilgili linklerimizi kullanabilirsiniz.  
[www.siemens.com/sinasave](http://www.siemens.com/sinasave) ve [www.siemens.com/energy-saving-calculator](http://www.siemens.com/energy-saving-calculator)
2. Motor Konfigürasyon Programı için lütfen linkimizi kullanınız [www.siemens.com/dt-configurator](http://www.siemens.com/dt-configurator)
3. Siemens alçak gerilim AC motorları ve motor hız kontrol cihazları hakkındaki ayrıntılı tüm teknik bilgiye [www.siemens.com.tr/AC-Motorlar](http://www.siemens.com.tr/AC-Motorlar) linkinden ulaşabilirsiniz.



# SIMOTICS AC Motor Ailesi

## IE3 Süper Yüksek Verimli AC Motorlar

Süper  
Yüksek  
Verim!

Güç kw	Sipariş No	Birim Fiyatı Euro/Adet	Sipariş No	Birim Fiyatı Euro/Adet	Sipariş No	Birim Fiyatı Euro/Adet	
<b>IE3 3 Faz'lı Sincap Kafesli, Tam Kapalı (IP 55), B3-Ayaklı Asenkron AC Motorlar</b>							
<b>Batı Avrupa Menşeli</b>							
		<b>2K-3000 d/dak.</b>		<b>4K-1500 d/dak.</b>		<b>6K-1000 d/dak.</b>	
0,37					1LE1003-ODC22-2AA4	106,-	
0,55			1LE1003-0DB22-2AA4	107,-	1LE1003-ODC32-2AA4	122,-	
0,75	1LE1003-ODA22-2AA4	107,-	1LE1003-0DB32-2AA4	114,-	1LE1003-0EC02-2AA4	138,-	
1,1	1LE1003-ODA32-2AA4	122,-	1LE1003-0EB02-2AA4	136,-	1LE1003-0EC42-2AA4	169,-	
1,5	1LE1003-0EA02-2AA4	142,-	1LE1003-0EB42-2AA4	160,-	1LE1003-1AC42-2AA4	203,-	
2,2	1LE1003-0EA42-2AA4	181,-	1LE1003-1AB42-2AA4	198,-	1LE1003-1BC22-2AA4	260,-	
3	1LE1003-1AA42-2AA4	226,-	1LE1003-1AB52-2AA4	227,-	1LE1003-1CC02-2AA4	324,-	
4	1LE1003-1BA22-2AA4	262,-	1LE1003-1BB22-2AA4	278,-	1LE1003-1CC23-4AA4	400,-	
5,5	1LE1003-1CA03-4AA4	330,-	1LE1003-1CB03-4AA4	350,-	1LE1003-1CC33-4AA4	501,-	
7,5	1LE1003-1CA13-4AA4	427,-	1LE1003-1CB23-4AA4	442,-	1LE1003-1DC23-4AA4	586,-	
11	1LE1003-1DA23-4AA4	533,-	1LE1003-1DB23-4AA4	545,-	1LE1003-1DC43-4AA4	809,-	
15	1LE1003-1DA33-4AA4	696,-	1LE1003-1DB43-4AA4	708,-	1LE1003-1EC43-4AA4	979,-	
18,5	1LE1003-1DA43-4AA4	830,-	1LE1003-1EB23-4AA4	810,-	1LE1003-2AC43-4AA4	1.183,-	
22	1LE1003-1EA23-4AA4	947,-	1LE1003-1EB43-4AA4	953,-	1LE1003-2AC53-4AA4	1.412,-	
30	1LE1003-2AA43-4AA4	1.204,-	1LE1003-2AB53-4AA4	1.200,-	1LE1503-2BC23-4AA4	1.943,-	
37	1LE1003-2AA53-4AA4	1.528,-	1LE1503-2BB03-4AA4	1.514,-	1LE1503-2CC23-4AA4	2.324,-	
45	1LE1503-2BA23-4AA4	1.868,-	1LE1503-2BB23-4AA4	1.762,-	1LE1503-2DC03-4AA4	3.115,-	
55	1LE1503-2CA23-4AA4	2.308,-	1LE1503-2CB23-4AA4	2.232,-	1LE1503-2DC23-4AA4	3.675,-	
75	1LE1503-2DA03-4AA4	3.322,-	1LE1503-2DB03-4AA4	3.198,-	1LE1503-3AC03-4AA4	4.904,-	
90	1LE1503-2DA23-4AA4	3.963,-	1LE1503-2DB23-4AA4	3.748,-	1LE1503-3AC23-4AA4	5.796,-	
110	1LE1503-3AA03-4AA4	5.136,-	1LE1503-3AB03-4AA4	4.589,-	1LE1503-3AC43-4AA4	7.061,-	
132	1LE1503-3AA23-4AA4	5.796,-	1LE1503-3AB23-4AA4	5.603,-	1LE1503-3AC53-4AA4	8.400,-	
160	1LE1503-3AA43-4AA4	7.206,-	1LE1503-3AB43-4AA4	6.714,-	1LE1503-3AC63-4AA4	10.191,-	
200	1LE1503-3AA53-4AA4	9.002,-	1LE1503-3AB53-4AA4	8.426,-	1LE5503-3AC73-4AA0	12.352,-	
250	1LE5503-3AA63-4AA0	11.019,-	1LE5503-3AB63-4AA0	10.739,-	1LE5503-3AC83-4AA0	15.379,-	
315	1LE5503-3AA73-4AA0	13.926,-	1LE5503-3AB73-4AA0	13.575,-			
355	1LE5603-3BA33-4AB0	16.193,-	1LE5603-3BB33-4AB0	15.208,-			

Güç kw	Sipariş No	Birim Fiyatı Euro/Adet	Sipariş No	Birim Fiyatı Euro/Adet	Sipariş No	Birim Fiyatı Euro/Adet	
<b>IE3 Ara Döküm Gövde 3 Faz'lı Sincap Kafesli, Tam Kapalı (IP 55), B3-Ayaklı Asenkron AC MOTORLAR</b>							
<b>Batı Avrupa Menşeli</b>							
		<b>2K-3000 d/dak.</b>		<b>4K-1500 d/dak.</b>		<b>6K-1000 d/dak.</b>	
15					1LE1503-1EC43-4AA4	1.100,-	
18,5			1LE1503-1EB23-4AA4	885,-	1LE1503-2AC43-4AA4	1.344,-	
22	1LE1503-1EA23-4AA4	1.043,-	1LE1503-1EB43-4AA4	1.029,-	1LE1503-2AC53-4AA4	1.556,-	
30	1LE1503-2AA43-4AA4	1.353,-	1LE1503-2AB53-4AA4	1.335,-			
37	1LE1503-2AA53-4AA4	1.700,-					

Teknik Özellikler:

• Sargı Yalıtım Sınıfı: F • Sargı Isınma Sınıfı: B • İşletme Şekli: S1 • CE Uygunluk • ISO 9001 • DIN/VDE, IEN/EN Standartlarına Uygunluk

• IE3 Süper Yüksek Verimlilik • Servis Faktörü: 1,15

Bu güçlerin üzerindeki ve farklı ek teknik özelliklerdeki motor (enkoderli, frenli, harici fanlı,termistörlü, özel rulmanlı, H sınıfı izolasyonlu, vs.) istekleriniz için lütfen bizimle temasa geçiniz.

Özel motor ihtiyaçlarınızda (IE2 yüksek verimli Siemens Loher ex-proof AC motorlar, duman tahliye motorları, marine motorları, röle masası motorları) lütfen bizimle irtibat kurunuz.

Önemli Notlar:

1. Enerji tasarrufu hesap makinası programı için bizimle temasa geçebilir veya ilgili linklerimizi kullanabilirsiniz.

[www.siemens.com/sinasave](http://www.siemens.com/sinasave) ve [www.siemens.com/energy-saving-calculator](http://www.siemens.com/energy-saving-calculator)

2. Motor Konfigürasyon Programı için lütfen linkimizi kullanınız [www.siemens.com/dt-configurator](http://www.siemens.com/dt-configurator)

3. Siemens alçak gerilim AC motorları ve motor hız kontrol cihazları hakkındaki ayrıntılı tüm teknik bilgiye [www.siemens.com.tr/AC-Motorlar](http://www.siemens.com.tr/AC-Motorlar) linkinden ulaşabilirsiniz.



# SIMOTICS AC Motor Ailesi

## IE3 Süper Yüksek Verimli AC Motorlar

Güç kW	Sipariş No	Birim Fiyatı Euro/Adet	Sipariş No	Birim Fiyatı Euro/Adet	Sipariş No	Birim Fiyatı Euro/Adet
<b>IE3 3 Faz'lı Sincap Kafesli, Tam Kapalı (IP 55), B5-Flanşlı Asenkron AC Motorlar</b>						
<b>Batı Avrupa Menşeli</b>						
2K-3000 d/dak.		4K-1500 d/dak.		6K-1000 d/dak.		
0,37					1LE1003-0DC22-2FA4	119,-
0,55			1LE1003-0DB22-2FA4	115,-	1LE1003-0DC32-2FA4	135,-
0,75	1LE1003-0DA22-2FA4	120,-	1LE1003-0DB32-2FA4	124,-	1LE1003-0EC02-2FA4	151,-
1,1	1LE1003-0DA32-2FA4	134,-	1LE1003-0EB02-2FA4	147,-	1LE1003-0EC42-2FA4	182,-
1,5	1LE1003-0EA02-2FA4	158,-	1LE1003-0EB42-2FA4	172,-	1LE1003-1AC42-2FA4	221,-
2,2	1LE1003-0EA42-2FA4	195,-	1LE1003-1AB42-2FA4	214,-	1LE1003-1BC22-2FA4	280,-
3	1LE1003-1AA42-2FA4	238,-	1LE1003-1AB52-2FA4	243,-	1LE1003-1CC02-2FA4	350,-
4	1LE1003-1BA22-2FA4	282,-	1LE1003-1BB22-2FA4	297,-	1LE1003-1CC23-4FA4	426,-
5,5	1LE1003-1CA03-4FA4	357,-	1LE1003-1CB03-4FA4	376,-	1LE1003-1CC33-4FA4	528,-
7,5	1LE1003-1CA13-4FA4	453,-	1LE1003-1CB23-4FA4	473,-	1LE1003-1DC23-4FA4	625,-
11	1LE1003-1DA23-4FA4	583,-	1LE1003-1DB23-4FA4	583,-	1LE1003-1DC43-4FA4	823,-
15	1LE1003-1DA33-4FA4	744,-	1LE1003-1DB43-4FA4	747,-	1LE1003-1EC43-4FA4	1.012,-
18,5	1LE1003-1DA43-4FA4	885,-	1LE1003-1EB23-4FA4	883,-	1LE1003-2AC43-4FA4	1.250,-
22	1LE1003-1EA23-4FA4	1.004,-	1LE1003-1EB43-4FA4	1.000,-	1LE1003-2AC53-4FA4	1.469,-
30	1LE1003-2AA43-4FA4	1.266,-	1LE1003-2AB53-4FA4	1.295,-	1LE1503-2BC23-4FA4	2.001,-
37	1LE1003-2AA53-4FA4	1.634,-	1LE1503-2BB03-4FA4	1.604,-	1LE1503-2CC23-4FA4	2.415,-
45	1LE1503-2BA23-4FA4	2.001,-	1LE1503-2BB23-4FA4	1.865,-	1LE1503-2DC03-4FA4	3.261,-
55	1LE1503-2CA23-4FA4	2.378,-	1LE1503-2CB23-4FA4	2.353,-	1LE1503-2DC23-4FA4	3.821,-
75	1LE1503-2DA03-4FA4	3.503,-	1LE1503-2DB03-4FA4	3.380,-	1LE1503-3AC03-4FA4	5.108,-
90	1LE1503-2DA23-4FA4	4.111,-	1LE1503-2DB23-4FA4	3.898,-	1LE1503-3AC23-4FA4	6.068,-
110	1LE1503-3AA03-4FA4	5.390,-	1LE1503-3AB03-4FA4	4.892,-		
132	1LE1503-3AA23-4FA4	6.127,-	1LE1503-3AB23-4FA4	5.817,-		

Süper Yüksek Verim!

Güç kW	Sipariş No	Birim Fiyatı Euro/Adet	Sipariş No	Birim Fiyatı Euro/Adet	Sipariş No	Birim Fiyatı Euro/Adet
<b>IE3 Ara Döküm Gövde 3 Faz'lı Sincap Kafesli, Tam Kapalı (IP 55), B5-Flanşlı Asenkron AC MOTORLAR</b>						
<b>Batı Avrupa Menşeli</b>						
2K-3000 d/dak.		4K-1500 d/dak.		6K-1000 d/dak.		
15					1LE1503-1EC43-4FA4	1.150,-
18,5			1LE1503-1EB23-4FA4	937,-	1LE1503-2AC43-4FA4	1.406,-
22	1LE1503-1EA23-4FA4	1.094,-	1LE1503-1EB43-4FA4	1.080,-	1LE1503-2AC53-4FA4	1.618,-
30	1LE1503-2AA43-4FA4	1.416,-	1LE1503-2AB53-4FA4	1.397,-		
37	1LE1503-2AA53-4FA4	1.764,-				

#### Teknik Özellikler:

- Sargı Yalıtım Sınıfı: F • Sargı Isınma Sınıfı: B • İşletme Şekli: S1 • CE uygunluk • ISO 9001
- DIN/VDE, IEN/EN Standartlarına Uygunluk • IE3 Süper Yüksek Verimlilik • Servis Faktörü: 1,15

Bu güçlerin üzerindeki ve farklı ek teknik özelliklerdeki motor (enkoderli, frenli, harici fanlı, termistörli, özel rulmanlı, H sınıfı izolasyonlu, vs.) istekleriniz için lütfen bizimle temasa geçiniz.

Özel motor ihtiyaçlarınızda (IE2 yüksek verimli Siemens Loher ex-proof AC motorlar, duman tahliye motorları,

marine motorları, röle masası motorları) lütfen bizimle irtibat kurunuz.

#### Önemli Notlar:

1. Enerji tasarrufu hesap makinası programı için bizimle temasa geçebilirsiniz veya ilgili linklerimizi kullanabilirsiniz.

[www.siemens.com/sinasave](http://www.siemens.com/sinasave) ve [www.siemens.com/energy-saving-calculator](http://www.siemens.com/energy-saving-calculator)

2. Motor Konfigürasyon Programı için lütfen linkimizi kullanınız

[www.siemens.com/tdt-configurator](http://www.siemens.com/tdt-configurator)

3. Siemens alçak gerilim AC motorları ve motor hız kontrol cihazları hakkındaki ayrıntılı tüm teknik bilgiye [www.siemens.com.tr/AC-Motorlar](http://www.siemens.com.tr/AC-Motorlar) linkinden ulaşabilirsiniz.



Özel imalat motor ihtiyaçlarınızda (Duman tahliye motorları, Röle masası motorları vs.) lütfen bizimle irtibat kurunuz.

# SIMOTICS AC Motor Ailesi

## IE3 Süper Yüksek Verimli AC Motorlar

Güç kW	Sipariş No	Birim Fiyatı Euro/Adet	Sipariş No	Birim Fiyatı Euro/Adet	Sipariş No	Birim Fiyatı Euro/Adet
<b>IE3 3 Faz'lı Sincap Kafesli, Tam Kapalı (IP 55), B14-Flanşlı Asenkron AC Motorlar</b>						
<b>Batı Avrupa Menşeli</b>						
		<b>2K-3000 d/dak.</b>		<b>4K-1500 d/dak.</b>		<b>6K-1000 d/dak.</b>
0,37					1LE1003-ODC22-2KA4	119,-
0,55			1LE1003-0DB22-2KA4	115,-	1LE1003-ODC32-2KA4	135,-
0,75	1LE1003-ODA22-2KA4	120,-	1LE1003-0DB32-2KA4	124,-	1LE1003-0EC02-2KA4	151,-
1,1	1LE1003-ODA32-2KA4	134,-	1LE1003-0EB02-2KA4	147,-	1LE1003-0EC42-2KA4	182,-
1,5	1LE1003-0EA02-2KA4	158,-	1LE1003-0EB42-2KA4	172,-	1LE1003-1AC42-2KA4	221,-
2,2	1LE1003-0EA42-2KA4	195,-	1LE1003-1AB42-2KA4	214,-	1LE1003-1BC22-2KA4	280,-
3	1LE1003-1AA42-2KA4	238,-	1LE1003-1AB52-2KA4	243,-	1LE1003-1CC02-2KA4	350,-
4	1LE1003-1BA22-2KA4	282,-	1LE1003-1BB22-2KA4	297,-		

Süper Yüksek Verim!

230VD / 400VY, 50 Hz

### Teknik Özellikler;

- Sargı Yalıtım Sınıfı: F
- Sargı Isınma Sınıfı: B
- İşletme Şekli: S1
- CE Uygunluk
- ISO 9001
- DIN/VDE, IEN/EN Standartlarına Uygunluk
- IE3 Süper Yüksek Verimlilik
- Servis Faktörü: 1,15



Makina imalatçıları için özel olarak tasarlanmış, 3 Boyutlu Motor Modellemesi'nin yapılabildiği Motor Konfigürasyon Programı.

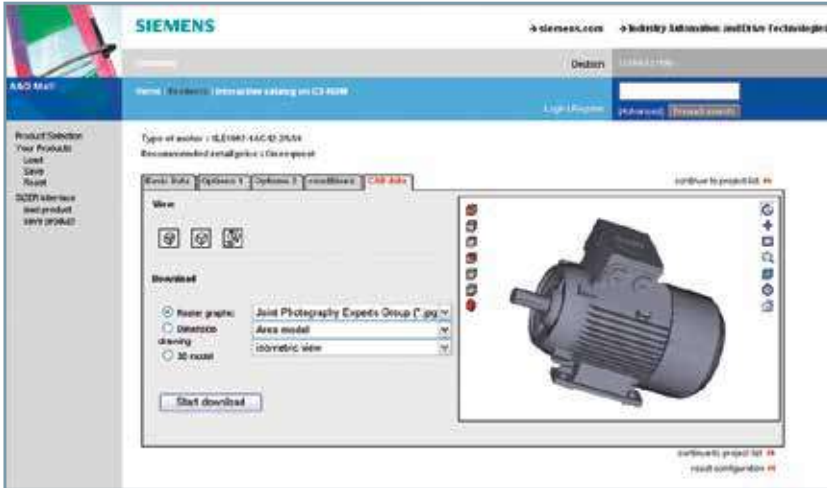

Bu güçlerin üzerindeki ve farklı ek teknik özelliklerdeki motor (enkoderli, frenli, harici fanlı, termistörlü, özel rulmanlı, H sınıfı izolasyonlu, vs.) istekleriniz için lütfen bizimle temasa geçiniz.

### Önemli Notlar:

1. Enerji tasarrufu hesap makinası programı için bizimle temasa geçebilirsiniz veya ilgili linklerimizi kullanabilirsiniz. [www.siemens.com/sinasave](http://www.siemens.com/sinasave) ve [www.siemens.com/energy-saving-calculator](http://www.siemens.com/energy-saving-calculator)
2. Motor Konfigürasyon Programı için lütfen linkimizi kullanınız [www.siemens.com/dt-configurator](http://www.siemens.com/dt-configurator)
3. Siemens alçak gerilim AC motorları ve motor hız kontrol cihazları hakkındaki ayrıntılı tüm teknik bilgiye [www.siemens.com.tr/AC-Motorlar](http://www.siemens.com.tr/AC-Motorlar) linkinden ulaşabilirsiniz.

# SIEMENS

Ingenuity for life



## Flender Kaplinler

0 ile 10.000.000 Nm arası torklar için  
güvenilir doğru kaplin

Bir uygulama için birçok kaplin tipi uygun olabilir; ancak bu yöntemlerden sadece bir tanesi ilgili uygulama için doğrudur. Bu nedenle, sadece en iyi kaplinlere sahip olmak yeterli değildir; objektif ve bağımsız olarak size fikir verebilecek eksiksiz bir portföye ihtiyacınız vardır. Biz, tahrik teknolojisine ilişkin kapsamlı, endüstriler arası bilgi birikimine ve birçok uygulamada uzun yılların deneyimine sahip olan tek kaplin üreticisiyiz. Bizle çalıştığınızda, uzmanlık, kalite ve özellikle yüksek seviyelerde tuttuğumuz standartlar, bir kaplini sizin gereksinimleriniz için doğru bir çözüm haline getirir. FLENDER kaplinleri ile size maksimum esneklik sunuyoruz. Çok çeşitli türleri ve boyutlarıyla bu kaplinler, patlama potansiyelli ortamlar dahil olmak üzere her zaman sizin için doğru seçenek olacaktır. Doğru kaplin güvenilirdir, çünkü yüksek kaliteli materyaller kullanılarak dikkatli bir şekilde üretilir. Doğru kaplin kullanışlıdır, çünkü binlerce farklı durumda kendini kanıtlamıştır ve yıllar süren bir geliştirme süreci temelinde, standart bir parça olarak üretilir. Hepsinden önemlisi, doğru kaplin size güvenlik ve emniyet sağlar. Aktarma organlarınız, üretim süreciniz ve kendi gönül rahatlığınız için.

Kaplin standartlarımızın size sundukları:

- Yüksek güvenilirlik
- Yüksek esneklik
- Dünyanın her yerinde hızlı ulaşılabilirlik
- Yüksek güvenlik ve emniyet
- Optimum fiyat-performans oranı

Call Center: 444 0 747

A Siemens  
Company

**FLENDER**  
A Siemens Company

Gövde Tipi	Sipariş No	Birim Fiyatı Euro/Adet
<b>FLENDER N-EUPEX A Serisi (Üç Parçalı) Elastik Kaplin</b>		
A 110	2LC0100-4AB11-0AA0	94,-
A 125	2LC0100-5AB11-0AA0	132,-
A 140	2LC0100-6AB11-0AA0	173,-
A 160	2LC0100-7AB11-0AA0	240,-
A 180	2LC0100-8AB11-0AA0	293,-
A 200	2LC0101-0AB11-0AA0	381,-
A 225	2LC0101-1AB11-0AA0	513,-
A 250	2LC0101-2AB11-0AA0	619,-
A 280	2LC0101-3AB11-0AA0	759,-
A 315	2LC0101-4AB11-0AA0	1.035,-
A 350	2LC0101-5AB11-0AA0	1.440,-
A 400	2LC0101-6AB11-0AA0	1.875,-
A 440	2LC0101-7AB11-0AA0	2.327,-
A 480	2LC0101-8AB11-0AA0	2.915,-
A 520	2LC0102-0AB11-0AA0	3.678,-
A 560	2LC0102-1AB11-0AA0	4.801,-
A 610	2LC0102-2AB11-0AA0	5.427,-
A 660	2LC0102-3AB11-0AA0	6.387,-
A 710	2LC0102-4AB11-0AA0	7.691,-



N-EUPEX A Serisi

- A 315 ve A 520 dahil olmak üzere, arada kalan tüm kaplinlerin küçük göbek çapları için sipariş numaraları yazılmıştır.
- Büyük göbek çapları için sipariş numaraları farklıdır.
- A 315 ve daha büyük kaplin seçimlerinde kaplinin delik çapına göre büyük veya küçük olduğu mutlaka belirtilmelidir.
- Kaplin delik işçiliği fiyatlara dahil değildir.

<b>FLENDER N-EUPEX B Serisi Elastik Kaplin</b>		
B 58	2LC0100-0AA11-0AA0	33,-
B 68	2LC0100-1AA11-0AA0	35,-
B 80	2LC0100-2AA11-0AA0	41,-
B 95	2LC0100-3AA11-0AA0	51,-
B 110	2LC0100-4AA11-0AA0	81,-
B 125	2LC0100-5AA11-0AA0	111,-
B 140	2LC0100-6AA11-0AA0	148,-
B 160	2LC0100-7AA11-0AA0	197,-
B 180	2LC0100-8AA11-0AA0	248,-
B 200	2LC0101-0AA11-0AA0	321,-
B 225	2LC0101-1AA11-0AA0	382,-
B 250	2LC0101-2AA11-0AA0	471,-
B 280	2LC0101-3AA11-0AA0	556,-



N-EUPEX B Serisi

- Kaplin delik işçiliği fiyatlara dahil değildir.

# Kaplinler

Gövde Tipi	Sipariş No	Birim Fiyatı Euro/Adet
<b>FLENDER N-EUPEX D Serisi Elastik Kaplin</b>		
110	2LC0100-4AD11-0AA0	160,-
125	2LC0100-5AD11-0AA0	200,-
140	2LC0100-6AD11-0AA0	250,-
160	2LC0100-7AD11-0AA0	321,-
180	2LC0100-8AD11-0AA0	378,-
200	2LC0101-0AD11-0AA0	468,-
225	2LC0101-1AD11-0AA0	606,-
250	2LC0101-2AD11-0AA0	729,-
280	2LC0101-3AD11-0AA0	877,-
315	2LC0101-4AD11-0AA0	1.202,-



D Serisi

• Kaplin delik işçiliği fiyatlara dahil değildir.

<b>FLENDER N-EUPEX ADS Serisi Elastik Kaplin</b>		
118	2LC0110-4AB11-0AA0	109,-
135	2LC0110-5AB11-0AA0	154,-
152	2LC0110-6AB11-0AA0	202,-
172	2LC0110-7AB11-0AA0	280,-
194	2LC0110-8AB11-0AA0	345,-
218	2LC0111-0AB11-0AA0	447,-
245	2LC0111-1AB11-0AA0	602,-
272	2LC0111-2AB11-0AA0	725,-
305	2LC0111-3AB11-0AA0	872,-
340	2LC0111-4AB11-0AA0	1.190,-



N-EUPEX ADS Serisi

• Kaplin delik işçiliği fiyatlara dahil değildir.

<b>FLENDER N-EUPEX BDS Serisi Elastik Kaplin</b>		
66	2LC0110-0AA11-0AA0	38,-
76	2LC0110-1AA11-0AA0	41,-
88	2LC0110-2AA11-0AA0	46,-
103	2LC0110-3AA11-0AA0	58,-
118	2LC0110-4AA11-0AA0	90,-
135	2LC0110-5AA11-0AA0	125,-
152	2LC0110-6AA11-0AA0	167,-
172	2LC0110-7AA11-0AA0	222,-
194	2LC0110-8AA11-0AA0	281,-
218	2LC0111-0AA11-0AA0	363,-



N-EUPEX BDS Serisi

• Kaplin delik işçiliği fiyatlara dahil değildir.

Gövde Tipi	S <sub>3</sub> (mm)	Sipariş No	Birim Fiyatı Euro/Adet
<b>FLENDER N-EUPEX H Serisi (Ara Parçalı) Elastik Kaplin</b>			
H 80	100	2LC0100-2AG11-0AA0	176,-
H 80	140	2LC0100-2AG11-0AB0	196,-
H 95	100	2LC0100-3AG11-0AA0	212,-
H 95	140	2LC0100-3AG11-0AB0	240,-
H 110	100	2LC0100-4AG11-0AA0	233,-
H 110	140	2LC0100-4AG11-0AB0	269,-
H 110	180	2LC0100-4AG11-0AC0	307,-
H 125	100	2LC0100-5AG11-0AA0	270,-
H 125	140	2LC0100-5AG11-0AB0	326,-
H 125	180	2LC0100-5AG11-0AC0	363,-
H 125	200	2LC0100-5AG11-0AD0	384,-
H 125	250	2LC0100-5AG11-0AE0	458,-
H 140	100	2LC0100-6AG11-0AA0	366,-
H 140	140	2LC0100-6AG11-0AB0	427,-
H 140	180	2LC0100-6AG11-0AC0	507,-
H 140	200	2LC0100-6AG11-0AD0	547,-
H 140	250	2LC0100-6AG11-0AE0	641,-
H 160	100	2LC0100-7AG11-0AA0	481,-
H 160	140	2LC0100-7AG11-0AB0	533,-
H 160	180	2LC0100-7AG11-0AC0	631,-
H 160	200	2LC0100-7AG11-0AD0	659,-
H 160	250	2LC0100-7AG11-0AE0	748,-
H 180	140	2LC0100-8AG11-0AB0	646,-
H 180	180	2LC0100-8AG11-0AC0	755,-
H 180	200	2LC0100-8AG11-0AD0	806,-
H 180	250	2LC0100-8AG11-0AE0	935,-
H 200	140	2LC0101-0AG11-0AB0	775,-
H 200	180	2LC0101-0AG11-0AC0	899,-
H 200	200	2LC0101-0AG11-0AD0	954,-
H 200	250	2LC0101-0AG11-0AE0	1.120,-
H 225	140	2LC0101-1AG11-0AB0	1.067,-
H 225	180	2LC0101-1AG11-0AC0	1.191,-
H 225	200	2LC0101-1AG11-0AD0	1.247,-
H 225	250	2LC0101-1AG11-0AE0	1.385,-
H 250	180	2LC0101-2AG11-0AC0	1.649,-
H 250	200	2LC0101-2AG11-0AD0	1.731,-
H 250	250	2LC0101-2AG11-0AE0	1.882,-



N-EUPEX H Serisi

- Kaplin delik işçiliği fiyatlara dahil değildir.
- S<sub>3</sub>: Ara parça uzunluğu
- Siparişte ara parça uzunluğu mutlaka bildirilmelidir.

# Kaplinler

Gövde Tipi	Sipariş No	Birim Fiyatı Euro/Adet
<b>FLENDER N-EUPEX H-Serisi Elastik Kaplin - Parça 1</b>		
H 80	2LC0100-2XA10-0AA0	28,-
H 95	2LC0100-3XA10-0AA0	34,-
H 110	2LC0100-4XA10-0AA0	47,-
H 125	2LC0100-5XA10-0AA0	64,-
H 140	2LC0100-6XA10-0AA0	87,-
H 160	2LC0100-7XA10-0AA0	116,-
H 180	2LC0100-8XA10-0AA0	151,-
H 200	2LC0101-0XA10-0AA0	190,-
H 225	2LC0101-1XA10-0AA0	235,-
H 250	2LC0101-2XA10-0AA0	286,-

<b>FLENDER N-EUPEX H-Serisi Elastik Kaplin - Parça 5</b>		
H 80	2LC0100-2XE10-0AA0	43,-
H 95	2LC0100-3XE10-0AA0	52,-
H 110 NL 50	2LC0100-4XE10-0AA0	58,-
H 110 NL 55	2LC0100-4XE10-0AB0	58,-
H 125 NL 50	2LC0100-5XE10-0AA0	68,-
H 125 NL 60	2LC0100-5XE10-0AB0	68,-
H 125 NL 70	2LC0100-5XE10-0AC0	68,-
H 125 NL 80	2LC0100-5XE10-0AD0	68,-
H 140 NL 65	2LC0100-6XE10-0AA0	95,-
H 140 NL 80	2LC0100-6XE10-0AB0	95,-
H 160 NL 70	2LC0100-7XE10-0AA0	146,-
H 160 NL 80	2LC0100-7XE10-0AB0	146,-
H 180	2LC0100-8XE10-0AA0	172,-
H 200	2LC0101-0XE10-0AA0	215,-
H 225	2LC0101-1XE10-0AA0	377,-
H 250	2LC0101-2XE10-0AA0	554,-



N-EUPEX H Serisi

<b>FLENDER N-EUPEX H-Serisi Elastik Kaplin - Parça 7</b>		
H 80	2LC0100-2XG00-0AA0	34,-
H 95	2LC0100-3XG00-0AA0	41,-
H 110	2LC0100-4XG00-0AA0	44,-
H 125	2LC0100-5XG00-0AA0	50,-
H 140	2LC0100-6XG00-0AA0	69,-
H 160	2LC0100-7XG00-0AA0	90,-
H 180	2LC0100-8XG00-0AA0	111,-
H 200	2LC0101-0XG00-0AA0	130,-
H 225	2LC0101-1XG00-0AA0	179,-
H 250	2LC0101-2XG00-0AA0	251,-



Gövde Tipi	S <sub>3</sub> (mm)	Sipariş No	Birim Fiyatı Euro/Adet
<b>FLENDER N-EUPEX H-Serisi Elastik Kaplin - Parça 6</b>			
H 80	100	2LC0100-2XF00-0AA0	83,-
H 80	140	2LC0100-2XF00-0AB0	104,-
H 95	100	2LC0100-3XF00-0AA0	100,-
H 95	140	2LC0100-3XF00-0AB0	129,-
H 110	100	2LC0100-4XF00-0AA0	101,-
H 110	140	2LC0100-4XF00-0AB0	139,-
H 110	180	2LC0100-4XF00-0AC0	179,-
H 125	100	2LC0100-5XF00-0AA0	106,-
H 125	140	2LC0100-5XF00-0AB0	165,-
H 125	180	2LC0100-5XF00-0AC0	204,-
H 125	200	2LC0100-5XF00-0AD0	227,-
H 125	250	2LC0100-5XF00-0AE0	305,-
H 140	100	2LC0100-6XF00-0AA0	139,-
H 140	140	2LC0100-6XF00-0AB0	204,-
H 140	180	2LC0100-6XF00-0AC0	290,-
H 140	200	2LC0100-6XF00-0AD0	332,-
H 140	250	2LC0100-6XF00-0AE0	432,-
H 160	100	2LC0100-7XF00-0AA0	160,-
H 160	140	2LC0100-7XF00-0AB0	215,-
H 160	180	2LC0100-7XF00-0AC0	319,-
H 160	200	2LC0100-7XF00-0AD0	349,-
H 160	250	2LC0100-7XF00-0AE0	444,-
H 180	140	2LC0100-8XF00-0AB0	254,-
H 180	180	2LC0100-8XF00-0AC0	370,-
H 180	200	2LC0100-8XF00-0AD0	424,-
H 180	250	2LC0100-8XF00-0AE0	561,-
H 200	140	2LC0101-0XF00-0AB0	290,-
H 200	180	2LC0101-0XF00-0AC0	421,-
H 200	200	2LC0101-0XF00-0AD0	480,-
H 200	250	2LC0101-0XF00-0AE0	657,-
H 225	140	2LC0101-1XF00-0AB0	344,-
H 225	180	2LC0101-1XF00-0AC0	476,-
H 225	200	2LC0101-1XF00-0AD0	536,-
H 225	250	2LC0101-1XF00-0AE0	682,-
H 250	180	2LC0101-2XF00-0AC0	663,-
H 250	200	2LC0101-2XF00-0AD0	750,-
H 250	250	2LC0101-2XF00-0AE0	911,-



N-EUPEX H Serisi

- Kaplin delik işçiliği fiyatlara dahil değildir.

# Kaplinler

Gövde Tipi	Sipariş No	1 Set	Birim Fiyatı Euro/Set
<b>FLENDER N-EUPEX Serisi Elastik Kaplin Lastiği</b>			
58	2LC0100-0WA00-0AA0	4	6,-
68	2LC0100-1WA00-0AA0	5	7,-
80	2LC0100-2WA00-0AA0	6	9,-
95	2LC0100-3WA00-0AA0	6	10,-
110	2LC0100-4WA00-0AA0	6	11,-
125	2LC0100-5WA00-0AA0	6	12,-
140	2LC0100-6WA00-0AA0	6	16,-
160	2LC0100-7WA00-0AA0	7	21,-
180	2LC0100-8WA00-0AA0	8	27,-
200	2LC0101-0WA00-0AA0	8	30,-
225	2LC0101-1WA00-0AA0	8	43,-
250	2LC0101-2WA00-0AA0	8	56,-
280	2LC0101-3WA00-0AA0	8	77,-
315	2LC0101-4WA00-0AA0	9	101,-
350	2LC0101-5WA00-0AA0	9	116,-
400	2LC0101-6WA00-0AA0	10	165,-
440	2LC0101-7WA00-0AA0	10	190,-
480	2LC0101-8WA00-0AA0	10	238,-
520	2LC0102-0WA00-0AA0	10	306,-
560	2LC0102-1WA00-0AA0	10	435,-
610	2LC0102-2WA00-0AA0	10	517,-
660	2LC0102-3WA00-0AA0	10	702,-
710	2LC0102-4WA00-0AA0	10	981,-



N-EUPEX Serisi Kaplin Lastiği

• Set fiyatları verilmiştir. • Bir set içerisinde bulunan ürün sayısı 3. sütunda belirtilmiştir.

<b>FLENDER N-EUPEX DS Serisi Elastik Kaplin Lastiği</b>			
66	2LC0110-0WA00-0AA0	4	11,-
76	2LC0110-1WA00-0AA0	5	14,-
88	2LC0110-2WA00-0AA0	6	17,-
103	2LC0110-3WA00-0AA0	6	18,-
118	2LC0110-4WA00-0AA0	6	22,-
135	2LC0110-5WA00-0AA0	6	30,-
152	2LC0110-6WA00-0AA0	6	40,-
172	2LC0110-7WA00-0AA0	7	50,-
194	2LC0110-8WA00-0AA0	8	63,-
218	2LC0111-0WA00-0AA0	8	74,-
245	2LC0111-1WA00-0AA0	8	104,-
272	2LC0111-2WA00-0AA0	8	198,-
305	2LC0111-3WA00-0AA0	8	224,-
340	2LC0111-4WA00-0AA0	9	323,-
380	2LC0111-5WA00-0AA0	9	353,-
430	2LC0111-6WA00-0AA0	10	465,-
472	2LC0111-7WA00-0AA0	10	534,-
514	2LC0111-8WA00-0AA0	10	622,-
556	2LC0112-0WA00-0AA0	10	692,-



N-EUPEX DS Serisi Kaplin Lastiği

• Set fiyatları verilmiştir. • Bir set içerisinde bulunan ürün sayısı 3. sütunda belirtilmiştir.



N-BIPEX BWN  
Serisi

Gövde Tipi	Sipariş No	Birim Fiyatı Euro/Adet
<b>FLENDER N-BIPEX Yeni Nesil BWN Serisi Elastik Kaplin</b>		
19	2LC0160-0AA11-0AA0	12,-
24	2LC0160-1AA11-0AA0	16,-
28	2LC0160-2AA11-0AA0	22,-
38	2LC0160-3AA11-0AA0	50,-
42	2LC0160-4AA11-0AA0	70,-
48	2LC0160-5AA11-0AA0	81,-
55	2LC0160-6AA11-0AA0	109,-
65	2LC0160-7AA11-0AA0	148,-
75	2LC0160-8AA11-0AA0	215,-
90	2LC0161-0AA11-0AA0	257,-

- Kaplin delik işçiliği fiyatlara dahil değildir.

<b>FLENDER N-BIPEX Yeni Nesil BWN Serisi Elastik Kaplin Lastiği</b>		
19	2LC0160-0WA00-0AA0	3,-
24	2LC0160-1WA00-0AA0	4,-
28	2LC0160-2WA00-0AA0	5,-
38	2LC0160-3WA00-0AA0	8,-
42	2LC0160-4WA00-0AA0	12,-
48	2LC0160-5WA00-0AA0	14,-
55	2LC0160-6WA00-0AA0	18,-
65	2LC0160-7WA00-0AA0	29,-
75	2LC0160-8WA00-0AA0	42,-
90	2LC0161-0WA00-0AA0	65,-



N-BIPEX BWN Serisi  
Standart:Kırmızı  
Shore A 92

# Kaplinler

Gövde Tipi	Sipariş No	Birim Fiyatı Euro/Adet
<b>FLENDER BIPEX BWN Serisi Elastik Kaplin</b>		
43	2LC0120-0AA22-0AA0	19,-
53	2LC0120-1AA22-0AA0	22,-
62	2LC0120-2AA22-0AA0	26,-
72	2LC0120-3AA22-0AA0	40,-
84	2LC0120-4AA22-0AA0	54,-
97	2LC0120-5AA22-0AA0	72,-
112	2LC0120-6AA22-0AA0	95,-
127	2LC0120-7AA22-0AA0	119,-
142	2LC0120-8AA22-0AA0	145,-
162	2LC0121-0AA22-0AA0	199,-
182	2LC0121-1AA22-0AA0	236,-
202	2LC0121-2AA22-0AA0	282,-
227	2LC0121-3AA22-0AA0	334,-



BIPEX BWN Serisi

- Kaplin delik işçiliği fiyatlara dahil değildir.

<b>FLENDER BIPEX BWN Serisi Elastik Kaplin Lastiği</b>		
43	2LC0120-0WA00-0AA0	5,-
53	2LC0120-1WA00-0AA0	5,-
62	2LC0120-2WA00-0AA0	5,-
72	2LC0120-3WA00-0AA0	6,-
84	2LC0120-4WA00-0AA0	7,-
97	2LC0120-5WA00-0AA0	8,-
112	2LC0120-6WA00-0AA0	12,-
127	2LC0120-7WA00-0AA0	16,-
142	2LC0120-8WA00-0AA0	24,-
162	2LC0121-0WA00-0AA0	38,-
182	2LC0121-1WA00-0AA0	57,-
202	2LC0121-2WA00-0AA0	89,-
227	2LC0121-3WA00-0AA0	134,-



RUPEX RWN Serisi

Gövde Tipi	Sipariş No	Birim Fiyatı Euro/Set
<b>FLENDER RUPEX RWN Serisi Döküm Gövdeli Elastik Kaplin</b>		
105	2LC0130-1AA11-0AA0	218,-
125	2LC0130-2AA11-0AA0	302,-
144	2LC0130-3AA11-0AA0	348,-
162	2LC0130-4AA11-0AA0	500,-
178	2LC0130-5AA11-0AA0	611,-
198	2LC0130-6AA11-0AA0	708,-
228	2LC0130-7AA11-0AA0	1.033,-
252	2LC0130-8AA11-0AA0	1.276,-
285	2LC0131-0AA11-0AA0	1.642,-
320	2LC0131-1AA11-0AA0	2.050,-
360	2LC0131-2AA11-0AA0	2.644,-
400	2LC0131-3AA11-0AA0	3.321,-
450	2LC0131-4AA11-0AA0	4.370,-
500	2LC0131-5AA11-0AA0	5.519,-
560	2LC0131-6AA11-0AA0	6.764,-
630	2LC0131-7AA11-0AA0	7.741,-
710	2LC0131-8AA11-0AA0	11.390,-

- 560, 630 ve 710 kaplinlerinin küçük göbek çapları için sipariş numaraları yazılmıştır.
- Büyük göbek çapları için sipariş numaraları farklıdır.
- Kaplin delik işçiliği fiyatlara dahil değildir.



RUPEX RWS Serisi

<b>FLENDER RUPEX RWS Serisi Çelik Gövdeli Elastik Kaplin</b>		
105	2LC0130-1AB11-0AA0	391,-
125	2LC0130-2AB11-0AA0	518,-
144	2LC0130-3AB11-0AA0	589,-
162	2LC0130-4AB11-0AA0	630,-
178	2LC0130-5AB11-0AA0	760,-
198	2LC0130-6AB11-0AA0	920,-
228	2LC0130-7AB11-0AA0	1.329,-
252	2LC0130-8AB11-0AA0	1.652,-
285	2LC0131-0AB11-0AA0	2.162,-
320	2LC0131-1AB11-0AA0	2.621,-
360	2LC0131-2AB11-0AA0	3.557,-
400	2LC0131-3AB11-0AA0	5.222,-
450	2LC0131-4AB11-0AA0	6.886,-
500	2LC0131-5AB11-0AA0	8.674,-
560	2LC0131-6AB11-0AA0	14.518,-
630	2LC0131-7AB11-0AA0	17.918,-
710	2LC0131-8AB11-0AA0	21.949,-

- 560, 630 ve 710 kaplinlerinin küçük göbek çapları için sipariş numaraları yazılmıştır.
- Büyük göbek çapları için sipariş numaraları farklıdır.
- Kaplin delik işçiliği fiyatlara dahil değildir.

# Kaplinler

Gövde Tipi	Sipariş No	1 Set	Birim Fiyatı Euro/Set
<b>FLENDER RUPEX Serisi Elastik Kaplin Lastiği</b>			
105	2LC0130-1WA00-0AA0	8	47,-
125	2LC0130-2WA00-0AA0	8	61,-
144	2LC0130-3WA00-0AA0	10	77,-
162	2LC0130-4WA00-0AA0	9	95,-
178	2LC0130-5WA00-0AA0	10	106,-
198	2LC0130-6WA00-0AA0	12	127,-
228	2LC0130-7WA00-0AA0	11	174,-
252	2LC0130-8WA00-0AA0	12	189,-
285	2LC0131-0WA00-0AA0	11	280,-
320	2LC0131-1WA00-0AA0	12	306,-
360	2LC0131-2WA00-0AA0	10	393,-
400	2LC0131-3WA00-0AA0	14	550,-
450	2LC0131-4WA00-0AA0	12	1.165,-
500	2LC0131-5WA00-0AA0	14	1.359,-
560	2LC0131-6WA00-0AA0	12	2.059,-
630	2LC0131-7WA00-0AA0	14	2.402,-
710	2LC0131-8WA00-0AA0	14	3.310,-



- Set fiyatları verilmiştir.
- Bir set içerisindeki ürün adedi 3. sütunda belirtilmiştir.
- RWN ve RWS serisi kaplinler için uygundur.

<b>FLENDER RUPEX Serisi Cıvata Ve Somun</b>			
105	2LC0130-1WB00-0AA0	8	94,-
125	2LC0130-2WB00-0AA0	8	119,-
144	2LC0130-3WB00-0AA0	10	149,-
162	2LC0130-4WB00-0AA0	9	155,-
178	2LC0130-5WB00-0AA0	10	172,-
198	2LC0130-6WB00-0AA0	12	206,-
228	2LC0130-7WB00-0AA0	11	245,-
252	2LC0130-8WB00-0AA0	12	268,-
285	2LC0131-0WB00-0AA0	11	348,-
320	2LC0131-1WB00-0AA0	12	379,-
360	2LC0131-2WB00-0AA0	10	487,-
400	2LC0131-3WB00-0AA0	14	682,-
450	2LC0131-4WB00-0AA0	12	1.107,-
500	2LC0131-5WB00-0AA0	14	1.291,-
560	2LC0131-6WB00-0AA0	12	1.668,-
630	2LC0131-7WB00-0AA0	14	1.945,-
710	2LC0131-8WB00-0AA0	14	3.211,-



- Set fiyatları verilmiştir.
- Bir set içerisindeki ürün adedi 3. sütunda belirtilmiştir.
- RWN ve RWS serisi kaplinler için uygundur.



ZEPEX-ZNN Serisi

Gövde Tipi	Sipariş No	Birim Fiyatı Euro/Adet
<b>FLENDER ZEPEX-ZNN Serisi Dişli Kaplin</b>		
83	2LC0330-0AA11-0AA0	382,-
107	2LC0330-1AA11-0AA0	422,-
130	2LC0330-2AA11-0AA0	458,-
156	2LC0330-3AA11-0AA0	553,-
181	2LC0330-4AA11-0AA0	676,-
211	2LC0330-5AA11-0AA0	939,-
250	2LC0330-6AA11-0AA0	1.440,-
274	2LC0330-7AA11-0AA0	1.916,-
307	2LC0330-8AA11-0AA0	2.461,-
333	2LC0331-0AA11-0AA0	3.096,-
364	2LC0331-1AA11-0AA0	3.762,-
424	2LC0331-2AA11-0AA0	5.033,-

- Kaplin delik işçiliği fiyatlara dahil değildir.



ZEPEX-ZIN Serisi

<b>FLENDER ZEPEX-ZIN Serisi Dişli Kaplin</b>		
1	2LC0310-0AA11-0AA0	399,-
1.5	2LC0310-1AA11-0AA0	441,-
2	2LC0310-2AA11-0AA0	478,-
2.5	2LC0310-3AA11-0AA0	577,-
3	2LC0310-4AA11-0AA0	705,-
3.5	2LC0310-5AA11-0AA0	984,-
4	2LC0310-6AA11-0AA0	1.423,-
4.5	2LC0310-7AA11-0AA0	1.894,-
5	2LC0310-8AA11-0AA0	2.435,-
5.5	2LC0311-0AA11-0AA0	3.057,-
6	2LC0311-1AA11-0AA0	3.723,-
7	2LC0311-2AA11-0AA0	4.975,-

- Kaplin delik işçiliği fiyatlara dahil değildir.

<b>FLENDER ZEPEX-ZIN Serisi Dişli Kaplin O-Ring</b>		
1	2LC0310-0EX11-0AA0	5,-
1.5	2LC0310-1EX11-0AA0	5,-
2	2LC0310-2EX11-0AA0	5,-
2.5	2LC0310-3EX11-0AA0	6,-
3	2LC0310-4EX11-0AA0	7,-
3.5	2LC0310-5EX11-0AA0	7,-
4	2LC0310-6EX11-0AA0	11,-
4.5	2LC0310-7EX11-0AA0	12,-
5	2LC0310-8EX11-0AA0	15,-
5.5	2LC0311-0EX11-0AA0	20,-
6	2LC0311-1EX11-0AA0	29,-
7	2LC0311-2EX11-0AA0	36,-

# Kaplinler

Gövde Tipi	Sipariş No	Birim Fiyatı Euro/Adet
<b>FLENDER ZAPEX-ZWN Serisi Dişli Kaplin</b>		
112	2LC0300-0AA11-0AA0	1.112,-
128	2LC0300-1AA11-0AA0	1.291,-
146	2LC0300-2AA11-0AA0	1.420,-
175	2LC0300-3AA11-0AA0	1.645,-
198	2LC0300-4AA11-0AA0	1.994,-
230	2LC0300-5AA11-0AA0	2.628,-
255	2LC0300-6AA11-0AA0	3.510,-
290	2LC0300-7AA11-0AA0	4.649,-
315	2LC0300-8AA11-0AA0	5.982,-
342	2LC0301-0AA11-0AA0	7.534,-



ZAPEX-ZWN Serisi

- Kaplin delik işçiliği fiyatlara dahil değildir.

<b>FLENDER ARPEX ARS-6 NEN Serisi Çelik Lamelli Kaplin</b>		
78-6	2LC0470-0NS11-0AA0	341,-
105-6	2LC0470-1NS11-0AA0	423,-
125-6	2LC0470-2NS11-0AA0	542,-
140-6	2LC0470-3NS11-0AA0	634,-
165-6	2LC0470-3NS11-0AA0	804,-
175-6	2LC0470-5NS11-0AA0	941,-
195-6	2LC0470-6NS11-0AA0	1.205,-
210-6	2LC0470-7NS11-0AA0	1.505,-
240-6	2LC0470-8NS11-0AA0	2.041,-
255-6	2LC0471-0NS11-0AA0	2.373,-
280-6	2LC0471-1NS11-0AA0	3.068,-
305-6	2LC0471-2NS11-0AA0	3.725,-
335-6	2LC0471-3NS11-0AA0	4.815,-
372-6	2LC0471-4NS11-0AA0	6.301,-



ARPEX ARS-6 NEN  
Serisi

- Kaplin delik işçiliği fiyatlara dahil değildir.





ARPEX Kaplin Lameli

Gövde Tipi	Sipariş No	Birim Fiyatı Euro/Set
<b>FLENDER ARPEX ARS-6 Serisi Kaplin Lameli (Set)</b>		
78	2LC0470-0NQ00-0AA0	68,-
105	2LC0470-1NQ00-0AA0	85,-
125	2LC0470-2NQ00-0AA0	110,-
140	2LC0470-3NQ00-0AA0	128,-
165	2LC0470-4NQ00-0AA0	161,-
175	2LC0470-5NQ00-0AA0	189,-
195	2LC0470-6NQ00-0AA0	241,-
210	2LC0470-7NQ00-0AA0	300,-
240	2LC0470-8NQ00-0AA0	408,-
255	2LC0471-0NQ00-0AA0	476,-
280	2LC0471-1NQ00-0AA0	615,-
305	2LC0471-2NQ00-0AA0	746,-
335	2LC0471-3NQ00-0AA0	964,-
372	2LC0471-4NQ00-0AA0	1.261,-
407	2LC0471-5NQ00-0AA0	1.553,-
442	2LC0471-6NQ00-0AA0	1.916,-
487	2LC0471-7NQ00-0AA0	2.422,-
522	2LC0471-8NQ00-0AA0	2.873,-
572	2LC0472-0NQ00-0AA0	3.662,-
602	2LC0472-1NQ00-0AA0	4.138,-

- 1 set; 1 adet lamel grubu, somun ve civatadan oluşmaktadır

<b>FLENDER ARPEX K 430 Serisi Kaplin Lameli (Set)</b>		
80	2LC0550-0FV00-0AA0	183,-
92	2LC0550-1FV00-0AA0	191,-
102	2LC0550-2FV00-0AA0	217,-
128	2LC0550-3FV00-0AA0	269,-
145	2LC0550-4FV00-0AA0	303,-
168	2LC0550-5FV00-0AA0	359,-
180	2LC0550-6FV00-0AA0	443,-
200	2LC0550-7FV00-0AA0	590,-
205	2LC0550-8FV00-0AA0	708,-
215	2LC0551-0FV00-0AA0	797,-
235	2LC0551-1FV00-0AA0	935,-
250	2LC0551-2FV00-0AA0	1.047,-
270	2LC0551-3FV00-0AA0	1.147,-
300	2LC0551-4FV00-0AA0	1.383,-
320	2LC0551-5FV00-0AA0	1.733,-
350	2LC0551-6FV00-0AA0	2.123,-
370	2LC0551-7FV00-0AA0	2.359,-
400	2LC0551-8FV00-0AA0	2.861,-
440	2LC0552-0FV00-0AA0	3.657,-

- 1 set; 1 adet lamel grubu, somun ve civatadan oluşmaktadır

# Kaplinler

Gövde Tipi	Sipariş No*	Birim Fiyatı Euro/Adet
<b>FLENDER FLUDEX FAD Serisi Hidrolik Kaplin</b>		
222	2LC0900-0AA91-0AA0	2.437,-
297	2LC0900-1AA91-0AA0	3.031,-
342	2LC0900-2AA91-0AA0	3.728,-
395	2LC0900-3AA91-0AA0	4.624,-
450	2LC0900-4AA91-0AA0	5.795,-
516	2LC0900-5AA91-0AA0	8.094,-
590	2LC0900-6AA91-0AA0	11.788,-



FLUDEX FAD Serisi

- Motor tarafındaki göbek işlenmiştir.
- Kaplinin motor tarafındaki göbek delik çapı bildirilmelidir.
- Kaplinler yağsız olarak teslim edilir.

Kaplin Giriş Çapı (mm)	19	20	22	24	25	28	30	32	35	38	40	42	
Sipariş Numarası Uzantısı	LOL	LOM	LON	LOP	LOQ	LOR	LOS	LOT	LOU	LOV	LOW	LOX	
Kaplin Giriş Çapı (mm)	45	48	50	55	60	65	70	75	80	85	90	95	100
Sipariş Numarası Uzantısı	L1A	L1B	L1C	L1D	L1E	L1F	L1G	L1H	L1J	L1K	L1L	L1M	L1N

\* Sipariş numarası uzantıları yukarıdaki tablo baz alınarak yapılmalıdır.

<b>FLENDER Hidrolik Kaplin Emniyet Tapası</b>		
FLUDEX TAPA 222 (140°C)	FFA:00000 1194897	17,-
FLUDEX TAPA 222 (160°C)	FFA:00000 1194898	17,-
FLUDEX TAPA 297 (140°C)	FFA:00000 1250339	27,-
FLUDEX TAPA 297 (160°C)	FFA:00000 1250380	27,-
FLUDEX TAPA 342 (140°C)	FFA:00000 1250339	27,-
FLUDEX TAPA 342 (160°C)	FFA:00000 1250380	27,-
FLUDEX TAPA 395 (140°C)	FFA:00000 1250339	27,-
FLUDEX TAPA 395 (160°C)	FFA:00000 1250380	27,-
FLUDEX TAPA 450 (140°C)	FFA:00000 1250339	27,-
FLUDEX TAPA 450 (160°C)	FFA:00000 1250380	27,-
FLUDEX TAPA 516 (140°C)	FFA:00000 1250339	27,-
FLUDEX TAPA 516 (160°C)	FFA:00000 1250380	27,-
FLUDEX TAPA 590 (140°C)	FFA:00000 1250339	27,-
FLUDEX TAPA 590 (160°C)	FFA:00000 1250380	27,-

**SIEMENS**

*Ingenuity for life*



# Siemens Simogear







Redüktör ve motorun  
kusursuz uyumu

160<sup>+</sup>  
yıl

Türkiye'de  
Türkiye için

[siemens.com/simogear](http://siemens.com/simogear)

# SIMOGEAR redüktörlü asenkron motorlar

						
<b>Redüktör Tipi</b>	<b>Helis dişli ayaklı redüktörlü motorlar</b>	<b>Paralel şaft redüktörlü motorlar</b>	<b>Helisel konik redüktörlü motorlar 2-kademe</b>	<b>Helisel konik redüktörlü motorlar 3-kademe</b>	<b>Sonsuz dişli redüktörlü motorlar 2-kademe</b>	<b>Sonsuz dişli redüktörlü motorlar 1-kademe</b>
<b>Redüktör Tipi</b>	E39 ... E149 (1-kademe) Z19 ... Z189 (2-kademe) D19 ... D189 (3-kademe)	FZ29 ... FZ189 (2-kademe) FD29 ... FD189 (3-kademe)	B19 ... B49 (2-kademe)	K39 ... K189 (3-kademe)	C29 ... C89 (2-kademe)	S09 ... S29 (1-kademe)
<b>Gövde çeşidi</b>	7 (1-kademe) 13 (2-/3-kademe)	11	4	10	5	3
<b>7 (1-kademe) 13 (2-/3-kademe)</b>	50 ... 19,000	150 ... 19,000	50 ... 450	220 ... 19,500	220 ... 19,500	220 ... 19,500
<b>Redüktör çevrim oranı</b>	1.29 ... 9.79 (1-kademe) 3.40 ... 57 (2-kademe) 28 ... 328 (3-kademe) 248 ... 31.284 (Çoklu kademe)	4 ... 70 (2-kademe) 58 ... 413 (3-kademe) 315 ... 38.522 (Çoklu kademe)	3.6 ... 59 (2-kademe)	5.7 ... 244 (3-kademe) 170 ... 34.345 (Çoklu kademe)	6.5 ... 363 (2-kademe) 271 ... 23.706 (Çoklu kademe)	5 ... 100 (1-kademe)
<b>Maksimum Motor Gücü (kW)</b>	55	55	9.2	55	7.5	0.75

# SIEMENS

Ingenuity for life



## Kontrol sizde olsun!

### SINAMICS V20

Sinamics V20 serisi, basit kullanım ve uygun fiyat avantajı ile Siemens hız kontrol ailesinin en yeni üyesidir. Hızlı devreye alma, zor çevresel koşullara tam dayanıklılık ve maliyet avantajı, Sinamics V20'yi tanımlayan anahtar kelimelerdir. Sinamics V20 serisi, kompakt tasarımının yanısıra sahip olduğu opsiyonlarla (harici temel operatör paneli, parametre yükleyici, hafıza kartı, frenleme direnci gibi) genel uygulama ihtiyaçlarına tam olarak cevap verebilmektedir. Sinamics V20, yedi farklı boyutu ile 0,12 kW'tan 30 kW'a kadar geniş bir güç aralığına sahiptir. Endüstri'de yer alan fan, pompa, kompresör ve konveyörler, Sinamics V20 hız kontrol cihazının temel uygulama alanlarıdır.

#### SINAMICS V20

- Kolay seçim
- Kolay montaj
- Kolay kullanım
- Kolay tasarruf

Call Center: 444 0 747



Türkiye'de  
Türkiye için

[siemens.com.tr/sinamicsV20](http://siemens.com.tr/sinamicsV20)

# Genel Sürücü Uygulamaları

## SINAMICS V20 - Hız Kontrol Cihazları



Wifi Kablosuz Erişim



FSAA Kasa

Giriş / Çıkış	Sipariş No	Nominal Güç (kW)	Nominal Çıkış Akımı (A)	YxGxD* Boyutlar	Birim Fiyatı Euro/Adet
<b>SINAMICS V20 Hız Kontrol Cihazları</b>					
1 Faz 230 V / 3 Faz 230 V	6SL3210-5BB11-2UV1	0.12	0.9	142 x 68 x 108	181.-
	6SL3210-5BB12-5UV1	0.25	1.7	142 x 68 x 108	192.-
	6SL3210-5BB13-7UV1	0.37	2.3	142 x 68 x 108	205.-
	6SL3210-5BB15-5UV1	0.55	3.2	142 x 68 x 128	223.-
	6SL3210-5BB17-5UV1	0.75	3.9	142 x 68 x 128	242.-
	6SL3210-5BB21-1UV1	1.1	6	160 x 90 x 147	271.-
	6SL3210-5BB21-5UV1	1.5	7.8	160 x 90 x 147	308.-
	6SL3210-5BB22-2UV0	2.2	11	182 x 184 x 169	374.-
6SL3210-5BB23-0UV0	3	13.6	182 x 184 x 169	434.-	
3 Faz 400 V / 3 Faz 400 V	6SL3210-5BE13-7UV0	0.37	1.3	150 x 90 x 145,5	381.-
	6SL3210-5BE15-5UV0	0.55	1.7	150 x 90 x 145,5	401.-
	6SL3210-5BE17-5UV0	0.75	2.2	150 x 90 x 145,5	413.-
	6SL3210-5BE21-1UV0	1.1	3.1	166 x 90 x 145,5	447.-
	6SL3210-5BE21-5UV0	1.5	4.1	166 x 90 x 145,5	493.-
	6SL3210-5BE22-2UV0	2.2	5.6	166 x 90 x 145,5	571.-
	6SL3210-5BE23-0UV0	3	7.3	160 x 140 x 164,5	651.-
	6SL3210-5BE24-0UV0	4	8.8	160 x 140 x 164,5	729.-
	6SL3210-5BE25-5UV0	5.5	12.5	182 x 184 x 169	894.-
	6SL3210-5BE27-5UV0	7.5	16.5	206,5 x 240 x 172,5	1.130.-
	6SL3210-5BE31-1UV0	11	25	206,5 x 240 x 172,5	1.453.-
	6SL3210-5BE31-5UV0	15	31	206,5 x 240 x 172,5	1.769.-
	6SL3210-5BE31-8UV0	18,5/22	38/45	264,5X243,5X209	2.107.-
	6SL3210-5BE32-2UV0	22/30	45/60	264,5X243,5X209	2.416.-

Sipariş No	Açıklama	Birim Fiyatı Euro/Adet
<b>SINAMICS V20 Aksesuarları</b>		
6SL3255-0VE00-0UA1	Parametre Yükleyici	106.-
6SL3255-0VA00-2AA1	Harici Panel Ara Yüzü	23.-
6SL3255-0VA00-4BA1	Harici Temel Operatör Paneli (V20 BOP) **	38.-
6SL3054-4AG00-2AA0	Hafıza Kartı (SD), 512MB	58.-
6SL3201-2AD20-8VA0	Frenleme Modülü (0,12kW - 5,5kW arası)	164.-
6SL3255-0VA00-5AA0	Kablosuz Wifi Erişimi (Web Server)	202.-
6SL3256-0VE00-6AA0	Giriş Çıkış Genişletme Modülü (2DI, 2DQ röle)	72.-



Harici Panel

\* Bütün boyutlandırmalar mm birimindedir.

\*\* Harici panelin pano kapağına taşınması için RJ45 bağlantılı standart ethernet kablosu kullanılmalıdır.

Genel Özellikler:

Güç aralığı: 0,12-30kW

Çalışma Gerilimi : 1 Faz 230 V AC / 3 Faz 400 V AC

Kontrol Modu : V/f, V/2f, FCC

Dahili Temel Operatör Paneli

Terminal Yapısı : 2AI, 1AO, 4DI, 2DO / Dahili USS - Modbus RTU Haberleşme

Dinamik Frenleme : 7,5 kW - 30kW arası güçler için dahili frenleme modülü

Aşırı Yükleme : Maksimum 40°C ortam sıcaklığında, her 10dk'da / 1dk. %150 In

Uygulama alanı : Fan, pompa, kompresör, konveyör ve genel makine uygulamaları.

Tüm teknik sorularınız için **444 0 747** teknik destek hattımızı arayabilirsiniz.

# Makine ve Proses Uygulamaları

## SINAMICS G120C - Kompakt Hız Kontrol Cihazları

Giriş / Çıkış	Sipariş No	Nominal Güç (kW)	Nominal Çıkış Akımı (A)	Kasa Tipi	Birim Fiyatı Euro/Adet
<b>SINAMICS G120C Kompakt Hız Kontrol Cihazları Dahili Profinet Haberleşme Arayüzü</b>					
3 Faz 400 V / 3 Faz 400 V	6SL3210-1KE11-8UF2	0.55	1.7	FSAA	610.-
	6SL3210-1KE12-3UF2	0.75	2.2	FSAA	638.-
	6SL3210-1KE13-2UF2	1.1	3.1	FSAA	659.-
	6SL3210-1KE14-3UF2	1.5	4.1	FSAA	708.-
	6SL3210-1KE15-8UF2	2.2	5.6	FSAA	778.-
	6SL3210-1KE17-5UF1	3	7.3	FSA	905.-
	6SL3210-1KE18-8UF1	4	8.8	FSA	1.010.-
	6SL3210-1KE21-3UF1	5.5	12.5	FSB	1.129.-
	6SL3210-1KE21-7UF1	7.5	16.5	FSB	1.389.-
	6SL3210-1KE22-6UF1	11	25	FSC	1.795.-
	6SL3210-1KE23-2UF1	15	31	FSC	2.321.-
	6SL3210-1KE23-8UF1	18.5	37	FSC	2.812.-
	6SL3210-1KE24-4UF1	22	43	FSD	3.267.-
	6SL3210-1KE26-0UF1	30	58	FSD	4.052.-
	6SL3210-1KE27-0UF1	37	68	FSD	4.878.-
	6SL3210-1KE28-4UF1	45	82.5	FSD	5.908.-
	6SL3210-1KE31-1UF1	55	103	FSE	6.802.-
	6SL3210-1KE31-4UF1	75	136	FSF	8.176.-
6SL3210-1KE31-7UF1	90	164	FSF	9.550.-	
6SL3210-1KE32-1UF1	110	201	FSF	10.989.-	
6SL3210-1KE32-4UF1	132	237	FSF	12.226.-	



SINAMICS G120 C



Smart Access Module-Wifi

\* Diğer haberleşme seçenekleri için Siemens veya yetkili sürücü partnerleri ile irtibata geçiniz.

<b>SINAMICS G120 / G120C Aksesuarları</b>		
6SL3255-0AA00-4CA1	BOP-2 Temel Operatör Paneli	57.-
6SL3255-0AA00-4JA2	IOP-2 Gelişmiş Operatör Paneli (Türkçe dil seçeneği)	226.-
6SL3256-0AP00-0JA0	BOP-2 / IOP Kapı Montaj Kiti	46.-
6SL3054-4AG00-2AA0	Hafıza kartı (SD), 512 MByte	58.-
6SL3255-0AA00-5AA0	Akıllı Erişim Modülü (Smart Access Module-wifi)	226.-

#### Uyarılar:

- Operatör panelleri opsiyoneldir. Parametre girişi yapmak için operatör panel kullanılmalıdır.
- Ayrılabilir operatör paneli fiyata dahil değildir.
- Kontrol ünitesi cihaza dahildir.
- Giriş / Çıkışlar: 6DI, 2DO, 1AI, 1AO
- Açık çevrim vektör kontrol
- Dahili SD hafıza kart yuvası
- Dahili frenleme modülü
- 60°C'ye kadar çalışma imkanı
- Dahili güvenlik fonksiyonu
- TIA portal ile kontrol



FSAA\* 173 x 73 x 178    FSA\* 196 x 73 x 225    FSB\* 196 x 100 x 225    FSC\* 295 x 140 x 225    FSD\* 472 x 200 x 237    FSE\* 551 x 275 x 237    FSF\* 708 x 305 x 357

\* Bütün boyutlandırmalar mm birimindedir. YxGxD PROFINET'li ürünler referans alınmıştır. Panel boyutlandırmaya dahil değildir. Sinamics G120C sürücülerde çıkış şok bobini opsiyonu için bizimle veya yetkili sürücü partnerlerimizle iletişime geçebilirsiniz. Tüm teknik sorularınız için **444 0 747** teknik destek hattımızı arayabilirsiniz.



**SIEMENS**

*Ingenuity for life*

# SINAMICS G120X

Fan & Pompa Uygulamaları İçin  
Siemens Frekans Konvertörü

[siemens.com/sinamics-g120x](https://www.siemens.com/sinamics-g120x)



# Fan Pompa ve Kompresör Uygulamaları

## SINAMICS G120X - Kompakt Hız Kontrol Cihazları

Giriş / Çıkış	Sipariş No	Nominal Güç (kW)	Nominal Çıkış Akımı (A)	Kasa Tipi
<b>SINAMICS G120X Kompakt Hız Kontrol Cihazları Dahili Profinet Haberleşme Arayüzü</b>				
3 Faz 400 V / 3 Faz 400 V	6SL3220-2YE10-0UF0	0.75	2.2	FSA
	6SL3220-2YE12-0UF0	1.1	3.1	FSA
	6SL3220-2YE14-0UF0	1.5	4.1	FSA
	6SL3220-2YE16-0UF0	2.2	5.9	FSA
	6SL3220-2YE18-0UF0	3	7.7	FSA
	6SL3220-2YE20-0UF0	4	10.2	FSB
	6SL3220-2YE22-0UF0	5.5	13.2	FSB
	6SL3220-2YE24-0UF0	7.5	18	FSB
	6SL3220-2YE26-0UF0	11	26	FSC
	6SL3220-2YE28-0UF0	15	32	FSC
	6SL3220-2YE30-0UF0	18.5	38	FSD
	6SL3220-2YE32-0UF0	22	45	FSD
	6SL3220-2YE34-0UF0	30	60	FSD
	6SL3220-2YE36-0UF0	37	75	FSD
	6SL3220-2YE38-0UF0	45	90	FSE
	6SL3220-2YE40-0UF0	55	110	FSE
	6SL3220-2YE42-0UF0	75	145	FSF
	6SL3220-2YE44-0UF0	90	178	FSF
	6SL3220-2YE46-0UF0	110	205	FSF
	6SL3220-2YE48-0UF0	132	250	FSF
	6SL3220-2YE50-0CF0	160	302	FSG
	6SL3220-2YE52-0CF0	200	370	FSG
	6SL3220-2YE54-0CF0	250	477	FSG
	6SL3220-2YE56-0CF0	315	570	FSH
6SL3220-2YE58-0CF0	355	640	FSH	
6SL3220-2YE60-0CF0	400	720	FSH	
6SL3220-2YE62-0CF0	450	820	FSJ	
6SL3220-2YE64-0CF0	500	890	FSJ	
6SL3220-2YE66-0CF0	560	1000	FSJ	

PROFINET

YENİ



#### Uyarılar:

- Dahili Temel Operatör Paneli
- 0.75-250kW arası güçlerde dahili giriş bobini
- SIL3 Güvenlik seviyesi
- 45 Santigrat derece nominal çalışma sıcaklığı
- Dahili Fan & Pompa çalışma makroları
- Açık çevrim vektör kontrol
- Farklı tipteki haberleşme seçenekleri (Profibus, USS, Modbus RTU, BACnet MS/TP), Low Harmonic Filtreler, ek aksesuarlar ve fiyat bilgisi için Siemens veya yetkili sürücü partnerleri ile irtibata geçiniz.

Tüm teknik sorularınız için 444 0 747 teknik destek hattımızı arayabilirsiniz.

# SINAMICS G120 - Hız Kontrol Cihazları

## Modüler SINAMICS G120 en ideal seçim

### ADIM 1 : Güç Modülü Seçimi

#### Uygulamanız nedir?

Fan, pompa, kompresör

Fan pompa ve kompresör için en ideal güç modülü

PM230/PM240P-2 /PM330 Güç Modülü (IP20)



PM230



PM330

Genel Uygulamalar

Uygulamanızda frenleme nasıl yapılacak?

Frenleme direnci kullanılarak dinamik frenleme yapan güç modülü

Genel uygulama için en ideal güç modülü

PM240-2 Güç Modülü



PM240-2

Frenleme direncine ihtiyaç duymadan rejeneratif frenleme yapan güç modülü

Rejeneratif çalışma için en ideal güç modülü

PM250 Güç Modülü



PM250

# SINAMICS G120 - Hız Kontrol Cihazları

## Modüler SINAMICS G120 en ideal seçim

### ADIM 2 : Kontrol Ünitesi Seçimi

Uygulamanızda encoder gerekiyor mu?  
Uygulamanızda dahili basit pozisyonlama özelliği isteniyor mu?

HAYIR

EVET  
Lisans ile EPOS  
özelliği



CU250S-2  
Kontrol Ünitesi

Dahili güvenlik fonksiyonu isteniyor mu?

HAYIR

EVET

STO (Safe Torque Off)

STO (Safe Torque Off)  
SS1 (Safe Stop 1)  
SLS (Safely- Limited Speed)  
SSM (Safe Speed Monitor)  
SDI (Safe Direction)

STO (Safe Torque Off)  
SS1 (Safe Stop 1)  
SLS (Safely- Limited Speed)\*  
SSM (Safe Speed Monitor)\*  
SDI (Safe Direction)\*  
\* Safety lisans ile

Kaç tane giriş/çıkış gerekiyor?

6	6	6	11	Digital girişler (DI)
-	1 (opt. for 2 DI)	3 (opt. for 2 DI)	3 (opt. for 2 DI)	Failsafe DI
3	3	3	3 (opt. 1 F-DO)	Digital çıkışlar (DO)
-	-	-	4	Fast DI/DO
4	2	2	2	Analog girişler
2	2	2	2	Analog çıkışlar

CU230P-2

CU240E-2

CU240E-2-F

CU250S-2

Ne tip haberleşme gerekiyor?

CU230P-2 HVAC 6SL3243-0BB30-1HA3	CU240E-2 6SL3244-0BB12-1BA1	CU240E-2-F 6SL3244-0BB13-1BA1	CU250S-2 6SL3246-0BA22-1BA0	RS 485/USS/Modbus RTU
CU230P-2 HVAC 6SL3243-0BB30-1HA3	-	-	-	BACnet MS/TP
CU230P-2 DP 6SL3243-0BB30-1PA3	CU240E-2 DP 6SL3244-0BB12-1PA1	CU240E-2 DP-F 6SL3244-0BB13-1PA1	CU250S-2 DP 6SL3246-0BA22-1PA0	PROFIBUS DP
CU230P-2 PN 6SL3243-0BB30-1FA0	CU240E-2 PN 6SL3244-0BB12-1FA0	CU240E-2 PN-F 6SL3244-0BB13-1FA0	CU250S-2 PN 6SL3246-0BA22-1FA0	PROFINET
CU230P-2 CAN 6SL3243-0BB30-1CA3	-	-	CU250S-2 CAN 6SL3246-0BA22-1CA0	CANopen

Hangi güç modülleri ile kullanılabilir?

EVET	EVET	EVET	HAYIR	PM230/PM240P-2 (IP20)
EVET	EVET	EVET	EVET	PM240-2
EVET	EVET	EVET	EVET	PM250
EVET	HAYIR	HAYIR	HAYIR	PM330 (IP20)

# Kontrol Üniteleri

## SINAMICS G120 - Hız Kontrol Cihazları



Smart Access  
Module-Wifi



IOP-2 Gelişmiş  
Operatör Paneli



BOP-2 Temel  
Operatör Paneli

Sipariş No	Açıklama	Birim Fiyatı Euro/Adet
------------	----------	------------------------

### • CE Direktiflerine Tam Uyumlu

### SINAMICS G120 Serisi Modüler AC Motor Hız Kontrol Cihazları CU (Kontrol Modülleri) Seçenekleri

6SL3244-0BB12-1BA1	Sinamics G120, CU 240E-2 Standart CU	332.-
6SL3244-0BB12-1PA1	Sinamics G120, CU 240E-2 DP Standart Profibus CU	401.-
6SL3244-0BB12-1FA0	Sinamics G120, CU 240E-2 PN Standart Profinet CU	401.-
6SL3244-0BB13-1PA1	Sinamics G120, CU 240E-2 DP F Standart Profibus Safety CU	553.-
6SL3244-0BB13-1FA1	Sinamics G120, CU 240E-2 PN F Standart Profinet Safety CU	553.-
6SL3246-0BA22-1BA0	Sinamics G120, CU 250S-2 Enkoder CU	468.-
6SL3246-0BA22-1PA0	Sinamics G120, CU 250S-2 Enkoder DP Profibus CU	536.-
6SL3246-0BA22-1FA0	Sinamics G120, CU 250S-2 Enkoder PN Profinet CU	536.-

### SINAMICS G120 / G120C Aksesuarları

6SL3255-0AA00-4CA1	BOP-2 Temel Operatör Paneli	57.-
6SL3255-0AA00-4JA2	IOP-2 Gelişmiş Operatör Paneli (Türkçe dil seçeneği)	226.-
6SL3256-0AP00-0JA0	BOP-2 / IOP Kapı Montaj Kiti	46.-
6SL3054-4AG00-2AA0	Hafıza kartı (SD), 512 MByte	58.-
6SL3255-0AA00-5AA0	Akıllı Erişim Modülü (Smart Access Module-wifi)	226.-

#### Uyarılar:

- \* Operatör panelleri opsiyoneldir. Parametre girişi yapmak için operatör panel kullanılmalıdır.
- \* Güç modüllerine uygun bir CU eklemek zorunluluğu vardır.
- \* Ayrılabilir operatör paneli fiyata dahil değildir.



SINAMICS G120 Kontrol Üniteleri



Tüm teknik sorularınız için **444 0 747** teknik destek hattımızı arayabilirsiniz.

# Fan Pompa ve Kompresör Uygulamaları

## SINAMICS G120 - Modüler Hız Kontrol Cihazları

Giriş / Çıkış	Sipariş No	Nominal Güç (kW)	Nominal Çıkış Akımı (A)	YxGxD* Boyutlar	Birim Fiyatı Euro/Adet
---------------	------------	------------------	-------------------------	-----------------	------------------------

### • CE Direktiflerine Tam Uyumlu

### SINAMICS G120 Serisi Modüler AC Motor Hız Kontrol Cihazı PM230 / PM240P-2 / PM330

Giriş / Çıkış	Sipariş No	Nominal Güç (kW)	Nominal Çıkış Akımı (A)	YxGxD* Boyutlar	Birim Fiyatı Euro/Adet
3 Faz 400 V / 3 Faz 400 V	6SL3210-1NE11-3UG1	0.37	1,3	196 x 73 x 165	271.-
	6SL3210-1NE11-7UG1	0.55	1.7	196 x 73 x 165	285.-
	6SL3210-1NE12-2UG1	0.75	2.2	196 x 73 x 165	313.-
	6SL3210-1NE13-1UG1	1.1	3.1	196 x 73 x 165	327.-
	6SL3210-1NE14-1UG1	1.5	4.1	196 x 73 x 165	375.-
	6SL3210-1NE15-8UG1	2.2	5.9	196 x 73 x 165	431.-
	6SL3210-1NE17-7UG1	3	7.7	196 x 73 x 165	542.-
	6SL3210-1NE21-0UG1	4	10.2	292 x 100 x 165	632.-
	6SL3210-1NE21-3UG1	5.5	13.2	292 x 100 x 165	744.-
	6SL3210-1NE21-8UG1	7.5	18	292 x 100 x 165	966.-
	6SL3210-1NE22-6UG1	11	26	355 x 140 x 165	1.321.-
	6SL3210-1NE23-2UG1	15	32	355 x 140 x 165	1.807.-
	6SL3210-1NE23-8UG1	18.5	38	355 x 140 x 165	2.224.-
	6SL3210-1RE24-5ULO	22	45	472 x 200 x 237	2.641.-
	6SL3210-1RE26-0ULO	30	60	472 x 200 x 237	3.438.-
	6SL3210-1RE27-5ULO	37	75	472 x 200 x 237	4.273.-
	6SL3210-1RE28-8ULO	45	90	551 x 275 x 237	5249.-
	6SL3210-1RE31-1ULO	55	110	551 x 275 x 237	6.122.-
	6SL3210-1RE31-5ULO	75	145	708 x 305 x 357	7.453.-
	6SL3210-1RE31-8ULO	90	178	708 x 305 x 357	8.812.-
	6SL3210-1RE32-1ULO	110	205	708 x 305 x 357	10.073.-
	6SL3210-1RE32-5ULO	132	250	708 x 305 x 357	11.323.-
	6SL3310-1PE33-0AAO	160	290	1447 x 452 x 328	14.182.-
	6SL3310-1PE33-7AAO	200	360	1447 x 452 x 328	16.004.-
	6SL3310-1PE34-6AAO	250	450	1447 x 452 x 328	18.997.-
	6SL3310-1PE35-8AAO	315	570	1696 x 548 x 393	24.932.-
	6SL3310-1PE36-6AAO	355	640	1696 x 548 x 393	30.172.-
	6SL3310-1PE37-4AAO	400	720	1696 x 548 x 393	35.571.-
	6SL3310-1PE38-4AAO	450	820	1621 x 801 x 393	**
	6SL3310-1PE38-8AAO	500	890	1621 x 801 x 393	**
6SL3310-1PE41-0AAO	560	1000	1621 x 801 x 393	**	



PM230 Güç Modülü



Smart Access Module-Wifi

\* Bütün boyutlandırmalar mm birimindedir.

\*\* Yetkili sürücü partnerlerimizle iletişime geçebilirsiniz.

Sipariş No	Açıklama	Birim Fiyatı Euro/Adet
------------	----------	------------------------

### • CE Direktiflerine Tam Uyumlu

### SINAMICS G120 Serisi Modüler AC Motor Hız Kontrol Cihazları CU (Kontrol Modülleri) Seçenekleri

Sipariş No	Açıklama	Birim Fiyatı Euro/Adet
6SL3243-0BB30-1HA3	Sinamics G120, CPU 230P-2 HVAC CU (USS / Modbus RTU BACNET)	373.-
6SL3243-0BB30-1PA3	Sinamics G120, CPU 230P-2 DP CU (Profibus)	415.-
6SL3243-0BB30-1FA0	Sinamics G120, CPU 230P-2 PN CU (Profinet)	415.-

### SINAMICS G120 / G120C Aksesuarları

Sipariş No	Açıklama	Birim Fiyatı Euro/Adet
6SL3255-0AA00-4CA1	BOP-2 Temel Operatör Paneli	57.-
6SL3255-0AA00-4JA2	IOP-2 Gelişmiş Operatör Paneli (Türkçe dil seçeneği)	226.-
6SL3256-0AP00-0JA0	BOP-2 / IOP Kapı Montaj Kiti	46.-
6SL3054-4AG00-2AA0	Hafıza kartı (SD), 512 MByte	58.-
6SL3255-0AA00-5AA0	Akıllı Erişim Modülü (Smart Access Module-wifi)	226.-



PM330 Güç Modülü

#### Uyarılar:

- Operatör panelleri opsiyoneldir. Parametre girişi yapmak için operatör panel kullanılmalıdır.
- PM230/PM240P-2/PM330 güç modüllerine uygun bir Kontrol Ünitesi (CPU) eklenmelidir.
- PM330 güç modülleri sadece CU230P-2 kontrol ünitesi ile çalışmaktadır.
- 22-132 kW güç modüllerinde dahili şok bobini bulunmaktadır.

Tüm teknik sorularınız için **444 0 747** teknik destek hattımızı arayabilirsiniz.

Yeni

# Daha fazla güç, daha az alan yeni nesil sürücülerimizi keşfedin

## Yenilikçi SINAMICS G120 ürün ailesi

SINAMICS G120 ürün ailesi, ikinci nesil PM240-2 güç modülleri sayesinde, daha küçük boyutlara sahip olmasına karşın, daha fazla güç çıkışı sunuyor. Uygun kontrol ünitesi ve aksesuarlar ile, daha hassas ve güvenilir vektör kontrolünden, basit pozisyonlama uygulamalarına kadar birçok ihtiyacınızı tek başına karşılayabiliyor.

Ek Özellikleri:

- Artırılmış dayanıklılık
- Yenilikçi "Push-through" soğutma konsepti
- Güç kaybı olmadan yan yana montaj imkanı
- Entegre güvenlik konsepti (PLe/SIL3'e kadar)
- Üç farklı gerilim seviyesi versiyonu (200, 400 ve 690 V)

SINAMICS G120 serisi, pompa, fan, kompresör, konveyör ve endüstriyel proses uygulamalarından, otomotiv, tekstil, paketleme ve birçok endüstride kullanılan makineler dahil geniş bir uygulama alanında ideal çözümler sunar.

Call Center: 444 0 747

160<sup>+</sup>  
yıl

Türkiye'de  
Türkiye için

[siemens.com/sinamics-g120](http://siemens.com/sinamics-g120)

# Makine ve Proses Uygulamaları

## SINAMICS G120 - Modüler Hız Kontrol Cihazları

Giriş / Çıkış	Sipariş No	Normal Şartlarda Kullanım		Ağır Şartlarda Kullanım		YxGxD* Boyutlar	Birim Fiyatı Euro/Adet
		Güç (kW)	Nominal Çıkış Akımı (A)	Güç (kW)	Nominal Çıkış Akımı (A)		

• CE Direktiflerine Tam Uyumlu

### SINAMICS G120 Serisi Modüler AC Motor Hız Kontrol Cihazları - PM240P-2 / PM240-2 Güç Modülleri

3 Faz 400V / 3 Faz 400V	6SL3210-1PE11-8UL1	0.55	1.7	0.37	1.3	196 x 73 x 165	358.-
	6SL3210-1PE12-3UL1	0.75	2.2	0.55	1.7	196 x 73 x 165	386.-
	6SL3210-1PE13-2UL1	1.1	3.1	0.75	2.2	196 x 73 x 165	415.-
	6SL3210-1PE14-3UL1	1.5	4.1	1.1	3.1	196 x 73 x 165	472.-
	6SL3210-1PE16-1UL1	2.2	5.9	1.5	4.1	196 x 73 x 165	558.-
	6SL3210-1PE18-0UL1	3	7.7	2.2	5.9	196 x 73 x 165	701.-
	6SL3210-1PE21-1UL0	4	10.2	3	7.7	292 x 100 x 165	844.-
	6SL3210-1PE21-4UL0	5.5	13.2	4	10.2	292 x 100 x 165	987.-
	6SL3210-1PE21-8UL0	7.5	18	5.5	13.7	292 x 100 x 165	1.287.-
	6SL3210-1PE22-7UL0	11	26	7.5	18	355 x 140 x 165	1.717.-
	6SL3210-1PE23-3UL0	15	32	11	26	355 x 140 x 165	2.289.-
	6SL3210-1PE23-8UL0	18.5	38	15	32	472 x 200 x 237	2.833.-
	6SL3210-1RE24-5UL0	22	45	18,5	38	472 x 200 x 237	2.641.-
	6SL3210-1RE26-0UL0	30	60	22	45	472 x 200 x 237	3.438.-
	6SL3210-1RE27-5UL0	37	75	30	60	472 x 200 x 237	4.273.-
	6SL3210-1RE28-8UL0	45	90	37	75	551 x 275 x 237	5249.-
	6SL3210-1RE31-1UL0	55	110	45	90	551 x 275 x 237	6.122.-
	6SL3210-1RE31-5UL0	75	145	55	110	708 x 305 x 357	7.453.-
	6SL3210-1RE31-8UL0	90	178	75	145	708 x 305 x 357	8.812.-
	6SL3210-1RE32-1UL0	110	205	90	178	708 x 305 x 357	10.073.-
	6SL3210-1RE32-5UL0	132	250	110	205	708 x 305 x 357	11.323.-
	6SL3210-1PE33-0CLO	160	302	132	250	1000x305x357	15.017.-
	6SL3210-1PE33-7CLO	200	370	160	302	1000x305x357	17.531.-
6SL3210-1PE34-8CLO	250	477	200	370	1000x305x357	20.258.-	



PM240-2 Güç Modülü



SINAMICS G120 Modüler Seri



#### Uyarılar:

- 22-132 kW arası PM240P-2 güç modüllerinde frenleme modülü bulunmamaktadır. Dahili frenleme modülü ihtiyacı için bu güç aralığında PM240-2 güç modülleri kullanılabilir. Bakınız sayfa 54\*
- Operatör panelleri opsiyoneldir. Parametre girişi yapmak için operatör panel kullanılmalıdır.
- Yukarıdaki ürünler güç modülleri olup, kontrol modüller (CU) standart değildir. Yukarıdaki güç modüllerine uygun bir CU eklenmelidir. CU seçenekleri için SINAMICS G120 motor hız kontrol cihazları CU seçenekleri sayfasına bakınız.
- Sinamics G120 PM240-2 güç modüllerinde 250 kW (normal şartlarda kullanım) gücüne kadar %100'lük fren kıyıcı modülü dahili olarak bulunmaktadır.

\* Bütün boyutlandırmalar mm birimindedir.

Tüm teknik sorularınız için **444 0 747** teknik destek hattımızı arayabilirsiniz.

# Makine ve Proses Uygulamaları SINAMICS G120 - Modüler Hız Kontrol Cihazları

Giriş / Çıkış	Sipariş No	Normal Şartlarda Kullanım		YxGxD* Boyutlar	Birim Fiyatı Euro/Adet
		Güç (kW)	Nominal Çıkış Akımı (A)		

Yeni

• CE Direktiflerine Tam Uyumlu

## SINAMICS G120 Serisi Tek Faz 200V, PM240-2 Güç Modülleri

1 Faz 200V / 3 Faz 200V	6SL3210-1PB13-0U0	0.55	3.2	196 x 73 x 165	322.-
	6SL3210-1PB13-8U0	0.75	4.2	196 x 73 x 165	348.-
	6SL3210-1PB15-5U0	1.1	6.0	291 x 100 x 165	373.-
	6SL3210-1PB17-4U0	1.5	7.4	291 x 100 x 165	425.-
	6SL3210-1PB21-0U0	2.2	10.4	291 x 100 x 165	502.-
	6SL3210-1PB21-4U0	3	13.6	355 x 140 x 165	631.-
	6SL3210-1PB21-8U0	4	17.5	355 x 140 x 165	760.-



PM240-2  
Güç Modülü

## SINAMICS G120 Serisi Üç Faz 690V, PM240-2 Güç Modülleri

3 Faz 690V / 3 Faz 690V	6SL3210-1PH21-4U0	11	14	472 x 200 x 237	2.020.-
	6SL3210-1PH22-0U0	15	19	472 x 200 x 237	2.652.-
	6SL3210-1PH22-3U0	18.5	23	472 x 200 x 237	3.258.-
	6SL3210-1PH22-7U0	22	27	472 x 200 x 237	3.747.-
	6SL3210-1PH23-5U0	30	35	472 x 200 x 237	4.725.-
	6SL3210-1PH24-2U0	37	42	472 x 200 x 237	5.783.-
	6SL3210-1PH25-2U0	45	52	551 x 275 x 237	7.005.-
	6SL3210-1PH26-2U0	55	62	551 x 275 x 237	8.064.-
	6SL3210-1PH28-0U0	75	80	708 x 305 x 357	9.693.-
	6SL3210-1PH31-0U0	90	100	708 x 305 x 357	11.323.-
	6SL3210-1PH31-2U0	110	115	708 x 305 x 357	12.789.-
	6SL3210-1PH31-4U0	132	142	708 x 305 x 357	14.255.-



Uyarılar:

- Operatör panelleri opsiyoneldir. Parametre girişi yapmak için operatör panel kullanılmalıdır.
- Yukarıdaki ürünler güç modülleri olup, kontrol modüller (CU) standart değildir!
- Yukarıdaki güç modüllerine uygun bir CU eklenmelidir.
- CU seçenekleri için SINAMICS G120 motor hız kontrol cihazları CU seçenekleri sayfasına bakınız.

\* Bütün boyutlandırmalar mm birimindedir.

Tüm teknik sorularınız için **444 0 747** teknik destek hattımızı arayabilirsiniz.



# Regeneratif Uygulamalar

## SINAMICS G120 - Modüler Hız Kontrol Cihazları

Giriş / Çıkış	Sipariş No	Normal Şartlarda Kullanım		Ağır Şartlarda Kullanım		YxGxD* Boyutlar	Birim Fiyatı Euro/Adet
		Güç (kW)	Nominal Çıkış Akımı (A)	Güç (kW)	Nominal Çıkış Akımı (A)		
<b>SINAMICS G120 Serisi Modüler AC Motor Hız Kontrol Cihazı - PM250 Güç Modülleri</b>							
-3 Faz 400 V / 3 Faz 400 V	6SL3225-0BE25-5AA1	7.5	18	5.5	13.2	334 x 189 x 185	2.039.-
	6SL3225-0BE27-5AA1	11	25	7.5	19	334 x 189 x 185	2.575.-
	6SL3225-0BE31-1AA1	15	32	11	26	334 x 189 x 185	3.255.-
	6SL3225-0BE31-5AA0	18.5	38	15	32	512 x 275 x 204	3.931.-
	6SL3225-0BE31-8AA0	22	45	18.5	38	512 x 275 x 204	4.498.-
	6SL3225-0BE32-2AA0	30	60	22	45	512 x 275 x 204	5.596.-
	6SL3225-0BE33-0AA0	37	75	30	60	635 x 275 x 204	6.800.-
	6SL3225-0BE33-7AA0	45	90	37	75	635 x 275 x 204	8.181.-
	6SL3225-0BE34-5AA0	55	110	45	90	934 x 350 x 316	9.350.-
	6SL3225-0BE35-5AA0	75	145	55	110	934 x 350 x 316	11.156.-
	6SL3225-0BE37-5AA0	90	178	75	145	934 x 350 x 316	12.927.-



PM250 Güç Modülü

## SINAMICS G120 Avantajları

### + Yerden Tasarruf

Daha küçük boyutları ve yan yana montaj imkanı ile Panoda daha az yer kaplar

### + Artırılmış Dayanıklılık

Daha uzun kablo kullanabilme imkanı ve çevresel koşullara daha dayanıklı dizayn (ısı ve aşındırıcı gazlara dayanım)

### + Yüksek Güvenlik Standartları

Daha yüksek standartlarda entegre güvenlik yapısı

### + Düşük Maliyet

Montaj ve bakımda avantaj sağlayan bağlantı yapısı

### + Düşük Sistem Maliyeti

Proses için gerekli Giriş ve çıkış filtresi, shield plate gibi bileşenlere daha az bağımlılık.

### + Teknolojik Uyumluluk

TIA (Totally Integrated Automation) ile uyumlu entegre sürücü sistemi



#### Uyarılar:

- Operatör panelleri opsiyoneldir. Parametre girişi yapmak için operatör panel kullanılmalıdır.
- Yukarıdaki ürünler güç modülleri olup, kontrol modüller (CU) standart değildir! Yukarıdaki güç modüllerine uygun bir CU eklenmelidir. CU seçenekleri için SINAMICS G120 motor hız kontrol cihazları CU seçenekleri sayfasına bakınız.
- Sinamics G120 PM250 güç modülleri, tüm güçlerde %100 REJENERATİF çalışmaya uygun olup, asansör aşağı yönlü konveyör gibi yer çekimine karşı ve/veya yüksek ataletli yüklerin daha kısa sürede durdurulması gibi yüklerde ortaya çıkacak frenleme direnci ihtiyacını ortadan kaldırdığı gibi, dirençte yakılarak hava atılacak bu enerjiyi şebekeye geri vererek önemli miktarda enerji tasarrufu sağlar.
- Vinç uygulamalarında PM250 güç modüllerinin seçimi ve kullanım detayları hakkında bizimle irtibata geçiniz.

\* Bütün boyutlandırmalar mm birimindedir.

Tüm teknik sorularınız için 444 0 747 teknik destek hattımızı arayabilirsiniz.



# SINAMICS G130 - Hız Kontrol Cihazları

Giriş / Gerilimi	Sipariş No	Normal Şartlarda Kullanım		Ağır Şartlarda Kullanım		Nominal Çıkış Akımı (A)	Birim Fiyatı Euro/Adet
		Güç (kW)	Çıkış akımı (A)	Güç (kW)	Çıkış akımı (A)		
<b>SINAMICS G130 Serisi Panosuz AC MOTOR Hız Kontrol Cihazı</b>							
3 Faz 380 - 480 V AC	6SL3310-1GE32-1AA3	110	205	90	178	210	12.950.-
	6SL3310-1GE32-6AA3	132	250	110	233	260	15.096.-
	6SL3310-1GE33-1AA3	160	302	132	277	310	16.872.-
	6SL3310-1GE33-8AA3	200	370	160	340	380	18.944.-
	6SL3310-1GE35-0AA3	250	477	200	438	490	22.496.-
	6SL3310-1GE36-1AA3	315	590	250	460	605	28.416.-
	6SL3310-1GE37-5AA3	400	725	315	570	745	39.220.-
	6SL3310-1GE38-4AA3	450	820	400	700	840	**
	6SL3310-1GE41-0AA3	560	960	450	860	985	**
3 Faz 660 - 690 V AC	6SL3310-1GH28-5AA3	75	80	55	76	85	9.383.-
	6SL3310-1GH31-0AA3	90	95	75	89	100	11.115.-
	6SL3310-1GH31-2AA3	110	115	90	107	120	13.350.-
	6SL3310-1GH31-5AA3	132	142	110	134	150	15.540.-
	6SL3310-1GH31-8AA3	160	171	132	157	175	17.316.-
	6SL3310-1GH32-2AA3	200	208	160	192	215	19.980.-
	6SL3310-1GH32-6AA3	250	250	200	233	260	23.236.-
	6SL3310-1GH33-3AA3	315	320	250	280	330	28.416.-
	6SL3310-1GH34-1AA3	400	400	315	367	410	39.220.-
	6SL3310-1GH34-7AA3	450	452	400	416	465	**
	6SL3310-1GH35-8AA3	560	560	450	514	575	**
	6SL3310-1GH37-4AA3	710	710	560	657	735	**
	6SL3310-1GH38-1AA3	800	790	710	724	810	**

\*\* Yetkili sürücü partnerlerimizle iletişime geçebilirsiniz.



Sinamics G130

Sipariş No	Malzeme Açıklaması	Birim Fiyatı Euro/Adet
<b>SINAMICS G130 Panosuz AC Motor Hız Kontrol Cihazları Aksesuarları</b>		
6SL3040-1GA00-1AA0	CU-320-2 Kontrol Modülü	1.184.-
6SL3055-0AA00-4CA5	AOP-30 Gelişmiş Operatör Paneli	1.184.-
6FX8002-1AA01-1AD0	AOP-30 - Drive Cliq bağlantı kablosu (RS232-Plug in)	90.-

#### Uyarılar:

- Herbir SINAMICS G130 güç modülü için, ayrıca CU320-2 kontrol modülü sipariş edilmelidir.

#### Aşırı Yüklenme Kapasitesi:

Normal şartlarda kullanım: Maks. 40 °C ortam sıcaklığında, her 5 dak.'da / 10 sn. %150 In ve 60 sn. %110 In  
Ağır şartlarda kullanım: Maks. 40 °C ortam sıcaklığında, her 5 dak.'da / 10 sn. %160 In ve 60 sn. %150 In

**SIEMENS**  
*Ingenuity for life*

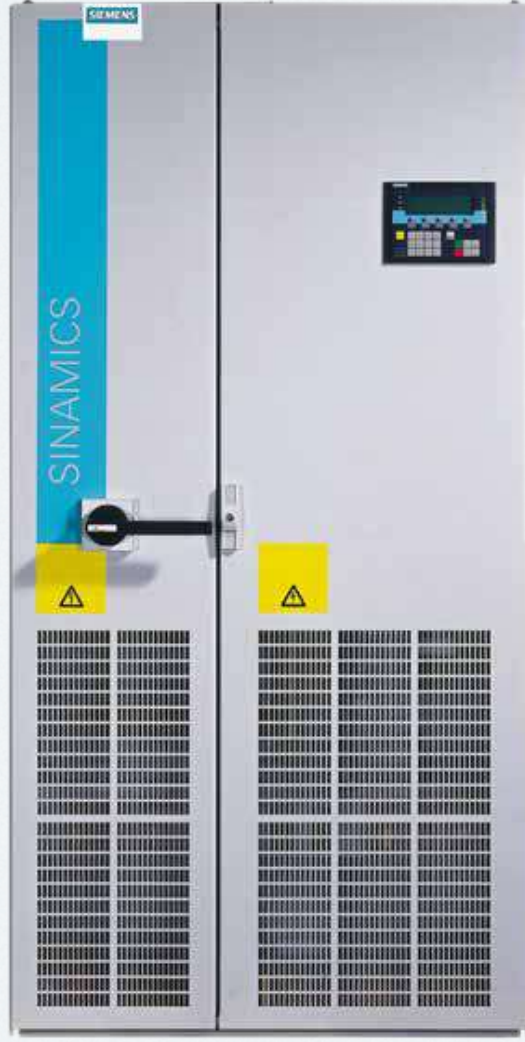

SINAMICS G150 ile  
devreye alma artık  
çok daha kolay

160<sup>+</sup>  
yıl

Türkiye'de  
Türkiye için

[siemens.com/sinamics-g150](https://www.siemens.com/sinamics-g150)

# SINAMICS DCM - Hız Kontrol Cihazları



Besleme Gerilimi	Sipariş No	Çalışma Tipi (Q)	Nominal Akım (A)	Armatür Çıkış Gerilimi	Birim Fiyatı Euro/Adet
<b>SINAMICS DCM- Panosuz DC Motor Hız Kontrol Cihazları</b>					
3 Faz 230 - 400 V AC	6RA8025- 6DS22-0AA0	2	60	0-485 V DC	3.386.-
	6RA8028- 6DS22-0AA0	2	90	0-485 V DC	3.946.-
	6RA8031- 6DS22-0AA0	2	125	0-485 V DC	4.528.-
	6RA8075- 6DS22-0AA0	2	210	0-485 V DC	6.065.-
	6RA8078- 6DS22-0AA0	2	280	0-485 V DC	7.353.-
	6RA8081- 6DS22-0AA0	2	400	0-485 V DC	9.263.-
	6RA8085- 6DS22-0AA0	2	600	0-485 V DC	12.732.-
	6RA8087- 6DS22-0AA0	2	850	0-485 V DC	16.595.-
	6RA8091- 6DS22-0AA0	2	1200	0-485 V DC	22.016.-
	6RA8093- 4DS22-0AA0	2	1600	0-485 V DC	28.247.-
	6RA8095- 4DS22-0AA0	2	2000	0-485 V DC	34.478.-
	6RA8098- 4DS22-0AA0	2	3000	0-485 V DC	50.887.-
3 Faz 230 - 400 V AC	6RA8013- 6DV62-0AA0	4	15	0-420 V DC	3.282.-
	6RA8018- 6DV62-0AA0	4	30	0-420 V DC	3.593.-
	6RA8025- 6DV62-0AA0	4	60	0-420 V DC	4.258.-
	6RA8028- 6DV62-0AA0	4	90	0-420 V DC	4.902.-
	6RA8031- 6DV62-0AA0	4	125	0-420 V DC	5.691.-
	6RA8075- 6DV62-0AA0	4	210	0-420 V DC	7.581.-
	6RA8078- 6DV62-0AA0	4	280	0-420 V DC	9.118.-
	6RA8081- 6DV62-0AA0	4	400	0-420 V DC	11.610.-
	6RA8085- 6DV62-0AA0	4	600	0-420 V DC	15.972.-
	6RA8087- 6DV62-0AA0	4	850	0-420 V DC	20.770.-
	6RA8091- 6DV62-0AA0	4	1200	0-420 V DC	28.040.-
	6RA8093- 4DV62-0AA0	4	1600	0-420 V DC	34.894.-
	6RA8095- 4DV62-0AA0	4	2000	0-420 V DC	42.994.-
	6RA8098- 4DV62-0AA0	4	3000	0-420 V DC	63.349.-

Sipariş No	Malzeme Açıklaması	Birim Fiyatı Euro/Adet
------------	--------------------	------------------------

## SINAMICS- DCM Panosuz DC Motor Hız Kontrol Cihazları Aksesuarları

6SL3055-0AA00-4CA5

AOP-30

Gelişmiş Operatör Paneli

1.184.-



### Uyarılar:

- Tüm DC sürücülerimiz BOP-20 operatör paneli standart olarak dahildir.
- Nominal armatür akımı  $\geq 900$  A olan DC sürücülerde, armatür hızlı sigortaları standart olarak dahildir.
- Tüm DC sürücüler nominal akımın 1,8 katına kadar yüklenebilir. Yükleme ve periyot süreleri her DC sürücü tipi için farklılık göstermektedir.

# SIEMENS

*Ingenuity for life*



## SINAMICS DCM

Gelecekte, DC Sürücü teknolojisini en verimli ve uyumlu kılan ne olabilir?  
SINAMICS DCM - En yenilikçi DC sürücü

SINAMICS DCM ile DC Motorların hız ve moment kontrolü çok kolay. SINAMICS ailesinin yeni üyesi, standart PROFIBUS haberleşmesi, artırılmış giriş-çıkış terminalleri, tek ünite de 3000 A'e kadar çıkarılmış akım kapasitesi (paralellenerek 18.000 A'e kadar yükseltilebilir) yeni Drive-cliq teknolojisi ile size benzersiz çözümler sağlayabilir.

Call Center: 444 0 747

160<sup>+</sup>  
yıl

Türkiye'de  
Türkiye için

[siemens.com.tr/motor-kontrol](http://siemens.com.tr/motor-kontrol)

# SIEMENS

*Ingenuity for life*



## SINAMICS V90

Kolay ve ekonomik servo sürücü sistemi

SINAMICS V90, tek eksen servo sürücü, temel servo uygulamaları için dizayn edilmiştir. SIMOTICS 1FL6 servo motorlar, pozisyonlama uygulamalarının yanı sıra hız ve tork kontrolü ile optimize servo performansını garanti eder. Aynı zamanda PROFINET, PTI, USS ve MODBUS RTU ile birlikte otomasyon mimarisine kolayca entegre edilir.

Call Center: 444 0 747

160<sup>+</sup>  
yıl

Türkiye'de  
Türkiye için

[siemens.com/sinamics-v90](http://siemens.com/sinamics-v90)

# SINAMICS V90 Servo Sürücü Sistemi Seçim Klavuzu

1 SIMOTICS S-1FL6 Servo Motor						
Nominal Güç (kW)	Nominal Tork (Nm)	Nominal Devir (rpm)	Flanş Yüksekliği (mm)	Sipariş Numarası	Nominal Güç (kW)	Sipariş Numarası
0.05	0.16	3000	20	1FL6022-2AF21-1	0	65L3210-5FB10-1U
0.10	0.32	3000	20	1FL6024-2AF21-1	0	65L3210-5FB10-2U
0.20	0.64	3000	30	1FL6032-2AF21-1	0	65L3210-5FB10-4U
0.40	1.27	3000	30	1FL6034-2AF21-1	0	65L3210-5FB10-8U
0.75	2.39	3000	40	1FL6042-2AF21-1	0	65L3210-5FB11-0U
1.00	3.18	3000	40	1FL6044-2AF21-1	0	65L3210-5FB11-5U
1.50	4.78	3000	50	1FL6052-2AF21-0	0	65L3210-5FB12-0U
2.00	6.37	3000	50	1FL6054-2AF21-0	0	
Encoder Tipi				Incremental encoder TTL 2500 ppr		
				Absolute encoder single-turm 21-bit*		
				M		
Yüksek Ataletli (High Inertia)						
0.40	1.27	3000	45	1FL6042-1AF61-2	0	65L3210-5FE10-4U
0.75	2.39	3000	45	1FL6044-1AF61-2	0	65L3210-5FE10-8U
0.75	3.58	2000	65	1FL6061-1AC61-2	0	65L3210-5FE11-0U
1.00	4.77	2000	65	1FL6062-1AC61-2	0	
1.50	7.16	2000	70	1FL6064-1AC61-2	0	
1.75	8.4	2000	70	1FL6066-1AC61-2	0	
2.00	9.5	2000	70	1FL6067-1AC61-2	0	
2.50	11.9	2000	90	1FL6090-1AC61-2	0	
3.50	16.7	2000	90	1FL6092-1AC61-2	0	
5.00	23.9	2000	90	1FL6094-1AC61-2	0	
7.00	33.4	2000	90	1FL6096-1AC61-2	0	
Encoder Tipi				Incremental encoder TTL 2500 ppr	A	
				Absolute encoder 20-bit + 12-bit multi-turm	L	
Motor mili ve fren seçimi				Kamalı, frensiz	A	
				Kamalı, frenli	B	
				Kamasız, frensiz	G	
				Kamasız, frenli	H	

2 SINAMICS V90 Servo Sürücü						
Nominal Güç (kW)	Besleme gerilimi	Kasa tipi	Sipariş Numarası	Nominal Güç (kW)	Besleme gerilimi	Sipariş Numarası
0.10	200 ... 240 V 1AC/3AC	FSA	65L3210-5FB10-1U	0		
0.20			65L3210-5FB10-2U	0		
0.40		FSB	65L3210-5FB10-4U	1		
0.75		FSC	65L3210-5FB10-8U	1		
1.00	200 ... 240 V	FSD	65L3210-5FB11-0U	1		
1.50	3AC **		65L3210-5FB11-5U	0		
2.00			65L3210-5FB12-0U	0		
0.40	380 ... 480 V 3AC	FSA	65L3210-5FE10-4U	0		
0.75		FSA	65L3210-5FE10-8U	0		
1.00			65L3210-5FE11-0U	0		
1.50		FSB	65L3210-5FE11-5U	0		
1.75			65L3210-5FE12-0U	0		
2.00				0		
2.50		FSC	65L3210-5FE13-5U	0		
3.50			65L3210-5FE15-0U	0		
5.00			65L3210-5FE17-0U	0		
7.00				0		
SINAMICS V90 PTI versiyon				A		
SINAMICS V90 PROFINET (PN) versiyon				F		
** 1kW gücünden itibaren low inertia sürücülerin besleme gerilimleri 3 faz 220VAC'dir.						

3 SINAMICS V90 Servo Sürücü ve SIMOTICS S-1FL6 Servo Motor için MOTION-CONNECT 300 kablo Seçimi						
Güç kablosu	Encoder kablosu	Fren kablosu	Sipariş Numarası	Encoder kablosu	Fren kablosu	Sipariş Numarası
6FX3002-5CK01-1	6FX3002-2	6FX3002-5BK02-1	0	20-1	0	
6FX3002-5CK32-1	6FX3002-2	6FX3002-5BK03-1	0	12-1	0	
6FX3002-5CL02-1	6FX3002-2	6FX3002-5BK03-1	0	10-1	0	
6FX3002-5CL12-1	6FX3002-2		0			
Uzunluk: 3 m						
Uzunluk: 5 m						
Uzunluk: 7 m <sup>1)</sup>						
Uzunluk: 10 m						
Uzunluk: 20 m						
Incremental encoder TTL 2500 ppr						
Absolute encoder single-turm 21-bit						
Absolute encoder 20-bit + 12-bit multi-turm						
C T						
D B						

1) 7 m ve 15 m kablo seçeneği yüksek a-taletli motorlar içindir. (GAC 400V).



# SINAMICS V90 Servo Sürücüler

Malzeme referansı	Açıklama	Birim Fiyatı Euro/Adet	Malzeme referansı	Açıklama	Birim Fiyatı Euro/Adet
<b>Monofaze 200V-240V PTI / ANALOG / MODBUS</b>			<b>Monofaze 200V-240V PROFINET</b>		
<b>50 W Servo Seti</b>			<b>50 W Servo Seti</b>		
1FL6022-2AF21-1AA1	0.16Nm; Nn=3000rpm; TTL 2500 ppr	417.-	1FL6022-2AF21-1AA1	0.16Nm; Nn=3000rpm; TTL 2500 ppr	417.-
6SL3210-5FB10-1UA2	100 W servo sürücü, PTI versiyon	648.-	6SL3210-5FB10-1UF2	100 W servo sürücü; profinet versiyon	833.-
6FX3002-5CK01-1AF0	Güç kablosu; 4x0,75mm; 5mt	86.-	6FX3002-5CK01-1AF0	Güç kablosu; 4x0,75mm; 5mt	86.-
6FX3002-2CT20-1AF0	Artımsal encoder kablosu, 5mt	113.-	6FX3002-2CT20-1AF0	Artımsal encoder kablosu, 5mt	113.-
<b>Set Fiyatı</b>		<b>1.264.-</b>	<b>Set Fiyatı</b>		<b>1.449.-</b>
<b>100 W Servo Seti</b>			<b>100 W Servo Seti</b>		
1FL6024-2AF21-1AA1	0.32Nm; Nn=3000rpm; TTL 2500 ppr	428.-	1FL6024-2AF21-1AA1	0.32Nm; Nn=3000rpm; TTL 2500 ppr	428.-
6SL3210-5FB10-1UA2	100 W servo sürücü, PTI versiyon	648.-	6SL3210-5FB10-1UF2	100 W servo sürücü; profinet versiyon	833.-
6FX3002-5CK01-1AF0	Güç kablosu; 4x0,75mm; 5mt	86.-	6FX3002-5CK01-1AF0	Güç kablosu; 4x0,75mm; 5mt	86.-
6FX3002-2CT20-1AF0	Artımsal encoder kablosu, 5mt	113.-	6FX3002-2CT20-1AF0	Artımsal encoder kablosu, 5mt	113.-
<b>Set Fiyatı</b>		<b>1.275.-</b>	<b>Set Fiyatı</b>		<b>1.460.-</b>
<b>200 W Servo Seti</b>			<b>200 W Servo Seti</b>		
1FL6032-2AF21-1AA1	0.64Nm; Nn=3000rpm; TTL 2500 ppr	438.-	1FL6032-2AF21-1AA1	0.64Nm; Nn=3000rpm; TTL 2500 ppr	438.-
6SL3210-5FB10-2UA2	200 W servo sürücü, PTI versiyon	667.-	6SL3210-5FB10-2UF2	200 W servo sürücü; profinet versiyon	854.-
6FX3002-5CK01-1AF0	Güç kablosu; 4x0,75mm; 5mt	86.-	6FX3002-5CK01-1AF0	Güç kablosu; 4x0,75mm; 5mt	86.-
6FX3002-2CT20-1AF0	Artımsal encoder kablosu, 5mt	113.-	6FX3002-2CT20-1AF0	Artımsal encoder kablosu, 5mt	113.-
<b>Set Fiyatı</b>		<b>1.304.-</b>	<b>Set Fiyatı</b>		<b>1.491.-</b>
<b>400 W Servo Seti</b>			<b>400 W Servo Seti</b>		
1FL6034-2AF21-1AA1	1.27Nm; Nn=3000rpm; TTL 2500 ppr	475.-	1FL6034-2AF21-1AA1	1.27Nm; Nn=3000rpm; TTL 2500 ppr	475.-
6SL3210-5FB10-4UA1	400 W servo sürücü, PTI versiyon	717.-	6SL3210-5FB10-4UF1	400 W servo sürücü; profinet versiyon	906.-
6FX3002-5CK01-1AF0	Güç kablosu; 4x0,75mm; 5mt	86.-	6FX3002-5CK01-1AF0	Güç kablosu; 4x0,75mm; 5mt	86.-
6FX3002-2CT20-1AF0	Artımsal encoder kablosu, 5mt	113.-	6FX3002-2CT20-1AF0	Artımsal encoder kablosu, 5mt	113.-
<b>Set Fiyatı</b>		<b>1.391.-</b>	<b>Set Fiyatı</b>		<b>1.580.-</b>
<b>750 W Servo Seti</b>			<b>750 W Servo Seti</b>		
1FL6042-2AF21-1AA1	2.39Nm; Nn=3000rpm; TTL 2500 ppr	570.-	1FL6042-2AF21-1AA1	2.39Nm; Nn=3000rpm; TTL 2500 ppr	570.-
6SL3210-5FB10-8UA0	750 W servo sürücü, PTI versiyon	817.-	6SL3210-5FB10-8UF0	750 W servo sürücü; profinet versiyon	1010.-
6FX3002-5CK01-1AF0	Güç kablosu; 4x0,75mm; 5mt	86.-	6FX3002-5CK01-1AF0	Güç kablosu; 4x0,75mm; 5mt	86.-
6FX3002-2CT20-1AF0	Artımsal encoder kablosu, 5mt	113.-	6FX3002-2CT20-1AF0	Artımsal encoder kablosu, 5mt	113.-
<b>Set Fiyatı</b>		<b>1.586.-</b>	<b>Set Fiyatı</b>		<b>1.779.-</b>



Sinamics V90 PROFINET



Sinamics V90 PTI



**Not 1:** Sinamics V90 Pulse Train Input / Analog / Modbus konfigürasyonuna, 50 pin kontrol bağlantı konnektörü veya konnektörlü bağlantı kablosu ilave edilmelidir.

**Not 2:** Profinet konfigürasyonuna ihtiyaca göre 20 pin kontrol bağlantı konnektörü veya konnektörlü bağlantı kablosu ilave edilebilir.



# SINAMICS V90 Servo Sürücüler

Malzeme referansı	Açıklama	Birim Fiyatı Euro/Adet	Malzeme referansı	Açıklama	Birim Fiyatı Euro/Adet
<b>Trifaze 380V-480V PTI / ANALOG / MODBUS</b>			<b>Trifaze 380V-480V PROFINET</b>		
<b>400 W Servo Seti</b>			<b>400 W Servo Seti</b>		
1FL6042-1AF61-2AA1	1.27Nm; Nn=3000rpm; TTL 2500 ppr	484.-	1FL6042-1AF61-2AA1	1.27Nm; Nn=3000rpm; TTL 2500 ppr	484.-
6SL3210-5FE10-4UA0	400 W servo sürücü, PTI versiyon	694.-	6SL3210-5FE10-4UF0	400 W servo sürücü, profinet versiyon	883.-
6FX3002-5CL02-1AF0	Güç kablosu; 4x1,5mm; 5mt	123.-	6FX3002-5CL02-1AF0	Güç kablosu; 4x1,5mm; 5mt	123.-
6FX3002-2CT12-1AF0	Artımsal encoder kablosu, 5mt	125.-	6FX3002-2CT12-1AF0	Artımsal encoder kablosu, 5mt	125.-
<b>Set Fiyatı</b>		<b>1.426.-</b>	<b>Set Fiyatı</b>		<b>1.615.-</b>
<b>750 W Servo Seti</b>			<b>750 W Servo Seti</b>		
1FL6044-1AF61-2AA1	2.39Nm; Nn=3000rpm; TTL 2500 ppr	579.-	1FL6044-1AF61-2AA1	2.39Nm; Nn=3000rpm; TTL 2500 ppr	579.-
6SL3210-5FE10-8UA0	750W servo sürücü, PTI versiyon	791.-	6SL3210-5FE10-8UF0	750 W servo sürücü, profinet versiyon	984.-
6FX3002-5CL02-1AF0	Güç kablosu; 4x1,5mm; 5mt	123.-	6FX3002-5CL02-1AF0	Güç kablosu; 4x1,5mm; 5mt	123.-
6FX3002-2CT12-1AF0	Artımsal encoder kablosu, 5mt	125.-	6FX3002-2CT12-1AF0	Artımsal encoder kablosu, 5mt	125.-
<b>Set Fiyatı</b>		<b>1.616.-</b>	<b>Set Fiyatı</b>		<b>1.811.-</b>
<b>1.0 kW Servo Seti</b>			<b>1.0 kW Servo Seti</b>		
1FL6062-1AC61-2AA1	4.77Nm; Nn=2000rpm; TTL 2500 ppr	725.-	1FL6062-1AC61-2AA1	4.77Nm; Nn=2000rpm; TTL 2500 ppr	725.-
6SL3210-5FE11-0UA0	1.0 kW servo sürücü, PTI versiyon	877.-	6SL3210-5FE11-0UF0	1.0 kW servo sürücü, profinet versiyon	1075.-
6FX3002-5CL02-1AF0	Güç kablosu; 4x1,5mm; 5mt	123.-	6FX3002-5CL02-1AF0	Güç kablosu; 4x1,5mm; 5mt	123.-
6FX3002-2CT12-1AF0	Artımsal encoder kablosu, 5mt	125.-	6FX3002-2CT12-1AF0	Artımsal encoder kablosu, 5mt	125.-
<b>Set Fiyatı</b>		<b>1.773.-</b>	<b>Set Fiyatı</b>		<b>2.048.-</b>
<b>1.5 kW Servo Seti</b>			<b>1.5 kW Servo Seti</b>		
1FL6064-1AC61-2AA1	7.16Nm; Nn=2000rpm; TTL 2500 ppr	864.-	1FL6064-1AC61-2AA1	7.16Nm; Nn=2000rpm; TTL 2500 ppr	864.-
6SL3210-5FE11-5UA0	1.75 kW servo sürücü, PTI versiyon	1041.-	6SL3210-5FE11-5UF0	1.75 kW servo sürücü, profinet versiyon	1247.-
6FX3002-5CL12-1AF0	Güç kablosu; 4x2,5mm; 5mt	141.-	6FX3002-5CL12-1AF0	Güç kablosu; 4x2,5mm; 5mt	141.-
6FX3002-2CT12-1AF0	Artımsal encoder kablosu, 5mt	125.-	6FX3002-2CT12-1AF0	Artımsal encoder kablosu, 5mt	125.-
<b>Set Fiyatı</b>		<b>2.171.-</b>	<b>Set Fiyatı</b>		<b>2.377.-</b>
<b>1.75 kW Servo Seti</b>			<b>1.75 kW Servo Seti</b>		
1FL6066-1AC61-2AA1	8.40Nm; Nn=2000rpm; TTL 2500 ppr	1065.-	1FL6066-1AC61-2AA1	8.40Nm; Nn=2000rpm; TTL 2500 ppr	1065.-
6SL3210-5FE11-5UA0	1.75 kW servo sürücü, PTI versiyon	1041.-	6SL3210-5FE11-5UF0	1.75 kW servo sürücü, profinet versiyon	1247.-
6FX3002-5CL12-1AF0	Güç kablosu; 4x2,5mm; 5mt	141.-	6FX3002-5CL12-1AF0	Güç kablosu; 4x2,5mm; 5mt	141.-
6FX3002-2CT12-1AF0	Artımsal encoder kablosu, 5mt	125.-	6FX3002-2CT12-1AF0	Artımsal encoder kablosu, 5mt	125.-
<b>Set Fiyatı</b>		<b>2.372.-</b>	<b>Set Fiyatı</b>		<b>2.578.-</b>
<b>2.0 kW Servo Seti</b>			<b>2.0 kW Servo Seti</b>		
1FL6067-1AC61-2AA1	9.50Nm; Nn=2000rpm; TTL 2500 ppr	1276.-	1FL6067-1AC61-2AA1	9.50Nm; Nn=2000rpm; TTL 2500 ppr	1276.-
6SL3210-5FE12-0UA0	2.5 kW servo sürücü, PTI versiyon	1234.-	6SL3210-5FE12-0UF0	2.5 kW servo sürücü, profinet versiyon	1449.-
6FX3002-5CL12-1AF0	Güç kablosu; 4x2,5mm; 5mt	141.-	6FX3002-5CL12-1AF0	Güç kablosu; 4x2,5mm; 5mt	141.-
6FX3002-2CT12-1AF0	Artımsal encoder kablosu, 5mt	125.-	6FX3002-2CT12-1AF0	Artımsal encoder kablosu, 5mt	125.-
<b>Set Fiyatı</b>		<b>2.776.-</b>	<b>Set Fiyatı</b>		<b>2.991.-</b>
<b>2.5 kW Servo Seti</b>			<b>2.5 kW Servo Seti</b>		
1FL6090-1AC61-2AA1	11.90Nm; Nn=2000rpm; TTL 2500 ppr	1301.-	1FL6090-1AC61-2AA1	11.90Nm; Nn=2000rpm; TTL 2500 ppr	1301.-
6SL3210-5FE12-0UA0	2.5 kW servo sürücü, PTI versiyon	1234.-	6SL3210-5FE12-0UF0	2.5 kW servo sürücü, profinet versiyon	1449.-
6FX3002-5CL12-1AF0	Güç kablosu; 4x2,5mm; 5mt	141.-	6FX3002-5CL12-1AF0	Güç kablosu; 4x2,5mm; 5mt	141.-
6FX3002-2CT12-1AF0	Artımsal encoder kablosu, 5mt	125.-	6FX3002-2CT12-1AF0	Artımsal encoder kablosu, 5mt	125.-
<b>Set Fiyatı</b>		<b>2.801.-</b>	<b>Set Fiyatı</b>		<b>3.016.-</b>
<b>3.5 kW Servo Seti</b>			<b>3.5 kW Servo Seti</b>		
1FL6092-1AC61-2AA1	16.70Nm; Nn=2000rpm; TTL 2500 ppr	1747.-	1FL6092-1AC61-2AA1	16.70Nm; Nn=2000rpm; TTL 2500 ppr	1747.-
6SL3210-5FE13-5UA0	3.5 kW servo sürücü, PTI versiyon	1719.-	6SL3210-5FE13-5UF0	3.5 kW servo sürücü, profinet versiyon	1958.-
6FX3002-5CL12-1AF0	Güç kablosu; 4x2,5mm; 5mt	141.-	6FX3002-5CL12-1AF0	Güç kablosu; 4x2,5mm; 5mt	141.-
6FX3002-2CT12-1AF0	Artımsal encoder kablosu, 5mt	125.-	6FX3002-2CT12-1AF0	Artımsal encoder kablosu, 5mt	125.-
<b>Set Fiyatı</b>		<b>3.732.-</b>	<b>Set Fiyatı</b>		<b>3.971.-</b>



Sinamics V90 PTI

**Not 1:** Sinamics V90 Pulse Train Input / Analog / Modbus konfigürasyonuna, 50 pin kontrol bağlantı konnektörü veya konnektörlü bağlantı kablosu ilave edilmelidir.

**Not 2:** Profinet konfigürasyonuna ihtiyaca göre 20 pin kontrol bağlantı konnektörü veya konnektörlü bağlantı kablosu ilave edilebilir.

# SINAMICS V90 Servo Sürücüler

Malzeme referansı	Açıklama	Birim Fiyatı Euro/Adet	Malzeme referansı	Açıklama	Birim Fiyatı Euro/Adet
Trifaze 380V-480V PTI / ANALOG / MODBUS			Trifaze 380V-480V PROFINET		
<b>5.0 kW Servo Seti</b>			<b>5.0 kW Servo Seti</b>		
1FL6094-1AC61-2AA1	23.90Nm; Nn=2000rpm; TTL 2500 ppr	2247.-	1FL6094-1AC61-2AA1	23.90Nm; Nn=2000rpm; TTL 2500 ppr	2247.-
6SL3210-5FE15-0UA0	5.0 kW servo sürücü, PTI versiyon	2199.-	6SL3210-5FE15-0UF0	5.0 kW servo sürücü, profinet versiyon	2461.-
6FX3002-5CL12-1AF0	Güç kablosu; 4x2,5mm; 5mt	141.-	6FX3002-5CL12-1AF0	Güç kablosu; 4x2,5mm; 5mt	141.-
6FX3002-2CT12-1AF0	Artımsal encoder kablosu, 5mt	125.-	6FX3002-2CT12-1AF0	Artımsal encoder kablosu, 5mt	125.-
<b>Set Fiyatı</b>		<b>4.712.-</b>	<b>Set Fiyatı</b>		<b>4.974.-</b>
<b>7.0 kW Servo Seti</b>			<b>7.0 kW Servo Seti</b>		
1FL6096-1AC61-2AA1	33.40Nm; Nn=2000rpm; TTL 2500 ppr	2893.-	1FL6096-1AC61-2AA1	33.40Nm; Nn=2000rpm; TTL 2500 ppr	2893.-
6SL3210-5FE17-0UA0	7.0 kW servo sürücü, PTI versiyon	2794.-	6SL3210-5FE17-0UF0	7.0 kW servo sürücü, profinet versiyon	3086.-
6FX3002-5CL12-1AF0	Güç kablosu; 4x2,5mm; 5mt	141.-	6FX3002-5CL12-1AF0	Güç kablosu; 4x2,5mm; 5mt	141.-
6FX3002-2CT12-1AF0	Artımsal encoder kablosu, 5mt	125.-	6FX3002-2CT12-1AF0	Artımsal encoder kablosu, 5mt	125.-
<b>Set Fiyatı</b>		<b>5.953.-</b>	<b>Set Fiyatı</b>		<b>6.245.-</b>

Referans	Açıklama	Birim Fiyatı Euro/Adet
<b>Aksesuarlar</b>		
6FX2003-0LL13	1FL6 servo motor 45, 50, 65, 90 gövde motor tarafı güç kablosu konnektörü, 5 adet	230.-
6FX2003-0LL12	1FL6 servo motor 20, 30, ve 40 gövde motor tarafı güç kablosu konnektörü, 5 adet	32.-
6FX2003-0SL13	1FL6 servo motor 45, 50, 65, 90 gövde motor tarafı Incremental enkoder konnektörü, 5 adet	223.-
6FX2003-0SL12	1FL6 servo motor 20, 30, ve 40 gövde motor tarafı Incremental enkoder konnektörü, 5 adet	81.-
6FX2003-0DB11	1FL6 servo motor 45, 50, 65, 90 gövde motor tarafı absolute enkoder konnektörü, 30 adet	1977.-
6FX2003-0DB12	1FL6 servo motor 20, 30 ve 40 gövde motor tarafı absolute enkoder konnektörü, 5 adet	81.-
6FX2003-0LL53	1FL6 servo motor 45, 50, 65, 90 gövde motor tarafı fren kablosu konnektörü, 5 adet	165.-
6FX2003-0LL52	1FL6 servo motor 20, 30, ve 40 gövde motor tarafı fren kablosu konnektörü, 5 adet	22.-
6FX2003-0SB14	Sinamics V90 için sürücü tarafı enkoder kablosu konnektörü, 30 adet	658.-
6SL3260-2NA00-0VA0	Sinamics V90 için 50 pin kontrol bağlantı konnektörü, 30 adet*	626.-
6SL3260-4NA00-1VB0	Sinamics V90 için 50 pin kontrol bağlantı konnektörlü kontrol kablosu, 1 m*	216.-
6SL3260-4NA00-1VA5	Sinamics V90 için 50 pin kontrol bağlantı konnektörlü kontrol kablosu ve terminal blok, 0,5 m*	123.-
6SL3260-2MA00-0VA0	Sinamics V90 için 20 pin kontrol bağlantı konnektörü, 5 adet**	106.-
6SL3260-4MA00-1VB0	Sinamics V90 için 20 pin kontrol bağlantı konnektörlü kontrol kablosu, 1 m**	93.-

\* PTI / Analog / Modbus  
\*\* PROFINET



- Not 1:** Sinamics V90 Pulse Train Input / Analog / Modbus konfigürasyonuna, 50 pin kontrol bağlantı konnektörü veya konnektörlü bağlantı kablosu ilave edilmelidir.  
**Not 2:** Profinet konfigürasyonuna ihtiyaca göre 20 pin kontrol bağlantı konnektörü veya konnektörlü bağlantı kablosu ilave edilebilir.

Referans	Açıklama	Birim Fiyatı Euro/Adet
<b>1FL6 Yüksek Ataletli Servo Motor Kabloları (High Inertia)</b>		
6FX3002-5CL02-1AD0	MOTION-CONNECT 300, 4x1,5 servo motor güç kablosu, 3 m	105.-
6FX3002-5CL02-1AF0	MOTION-CONNECT 300, 4x1,5 servo motor güç kablosu, 5 m	123.-
6FX3002-5CL02-1AH0	MOTION-CONNECT 300, 4x1,5 servo motor güç kablosu, 7 m	143.-
6FX3002-5CL02-1BA0	MOTION-CONNECT 300, 4x1,5 servo motor güç kablosu, 10 m	166.-
6FX3002-5CL02-1CA0	MOTION-CONNECT 300, 4x1,5 servo motor güç kablosu, 20 m	257.-
6FX3002-5CL12-1AD0	MOTION-CONNECT 300, 4x2,5 servo motor güç kablosu, 3 m	115.-
6FX3002-5CL12-1AF0	MOTION-CONNECT 300, 4x2,5 servo motor güç kablosu, 5 m	141.-
6FX3002-5CL12-1AH0	MOTION-CONNECT 300, 4x2,5 servo motor güç kablosu, 7 m	166.-
6FX3002-5CL12-1BA0	MOTION-CONNECT 300, 4x2,5 servo motor güç kablosu, 10 m	203.-



Sinamics V90 PTI

# SINAMICS V90 Servo Sürücüler

Referans	Açıklama	Birim Fiyatı Euro/Adet
<b>1FL6 Yüksek Ataletli Servo Motor Kabloları (High Inertia)</b>		
6FX3002-5CL12-1CA0	MOTION-CONNECT 300, 4x2,5 servo motor güç kablosu, 20 m	329.-
6FX3002-2DB10-1AD0	MOTION-CONNECT 300, servo motor absolute enkoder kablosu, 3 m	123.-
6FX3002-2DB10-1AF0	MOTION-CONNECT 300, servo motor absolute enkoder kablosu, 5 m	135.-
6FX3002-2DB10-1AH0	MOTION-CONNECT 300, servo motor absolute enkoder kablosu, 7 m	150.-
6FX3002-2DB10-1BA0	MOTION-CONNECT 300, servo motor absolute enkoder kablosu, 10 m	168.-
6FX3002-2DB10-1CA0	MOTION-CONNECT 300, servo motor absolute enkoder kablosu, 20 m	228.-
6FX3002-2CT12-1AD0	MOTION-CONNECT 300, servo motor incremental enkoder kablosu, 3 m	112.-
6FX3002-2CT12-1AF0	MOTION-CONNECT 300, servo motor incremental enkoder kablosu, 5 m	125.-
6FX3002-2CT12-1AH0	MOTION-CONNECT 300, servo motor incremental enkoder kablosu, 7 m	141.-
6FX3002-2CT12-1BA0	MOTION-CONNECT 300, servo motor incremental enkoder kablosu, 10 m	159.-
6FX3002-2CT12-1CA0	MOTION-CONNECT 300, servo motor incremental enkoder kablosu, 20 m	221.-
6FX3002-5BL03-1AD0	MOTION-CONNECT 300 2X0.75 servo motor fren kablosu, 3 m	74.-
6FX3002-5BL03-1AF0	MOTION-CONNECT 300 2X0.75 servo motor fren kablosu, 5 m	81.-
6FX3002-5BL03-1AH0	MOTION-CONNECT 300 2X0.75 servo motor fren kablosu, 7 m	92.-
6FX3002-5BL03-1BA0	MOTION-CONNECT 300 2X0.75 servo motor fren kablosu, 10 m	102.-
6FX3002-5BL03-1CA0	MOTION-CONNECT 300 2X0.75 servo motor fren kablosu, 20 m	138.-
<b>1FL6 Dinamik Performanslı Servo Motor Kabloları (High Dynamic)</b>		
6FX3002-5CK01-1AD0	MOTION-CONNECT 300, 4x0,75 20, 30, ve 40 gövde servo motor güç kablosu, 3 m	69.-
6FX3002-5CK01-1AF0	MOTION-CONNECT 300, 4x0,75 20, 30, ve 40 gövde servo motor güç kablosu, 5 m	86.-
6FX3002-5CK01-1BA0	MOTION-CONNECT 300, 4x0,75 20, 30, ve 40 gövde servo motor güç kablosu, 10 m	111.-
6FX3002-5CK01-1CA0	MOTION-CONNECT 300, 4x0,75 20, 30, ve 40 gövde servo motor güç kablosu, 20 m	173.-
6FX3002-5CK31-1AD0	MOTION-CONNECT 300, 4x2,5 50 gövde servo motor güç kablosu, 3 m	128.-
6FX3002-5CK31-1AF0	MOTION-CONNECT 300, 4x2,5 50 gövde servo motor güç kablosu, 5 m	152.-
6FX3002-5CK31-1BA0	MOTION-CONNECT 300, 4x2,5 50 gövde servo motor güç kablosu, 10 m	214.-
6FX3002-5CK31-1CA0	MOTION-CONNECT 300, 4x2,5 50 gövde servo motor güç kablosu, 20 m	337.-
6FX3002-2DB20-1AD0	MOTION-CONNECT 300, 20, 30, ve 40 gövde servo motor absolute enkoder kablosu, 3 m	102.-
6FX3002-2DB20-1AF0	MOTION-CONNECT 300, 20, 30, ve 40 gövde servo motor absolute enkoder kablosu, 5 m	113.-
6FX3002-2DB20-1BA0	MOTION-CONNECT 300, 20, 30, ve 40 gövde servo motor absolute enkoder kablosu, 10 m	142.-
6FX3002-2DB20-1CA0	MOTION-CONNECT 300, 20, 30, ve 40 gövde servo motor absolute enkoder kablosu, 20 m	212.-
6FX3002-2DB10-1AD0	MOTION-CONNECT 300, 45, 50, 65 ve 90 gövde servo motor absolute enkoder kablosu, 3 m	123.-
6FX3002-2DB10-1AF0	MOTION-CONNECT 300, 45, 50, 65 ve 90 gövde servo motor absolute enkoder kablosu, 5 m	135.-
6FX3002-2DB10-1AH0	MOTION-CONNECT 300, 45, 50, 65 ve 90 gövde servo motor absolute enkoder kablosu, 7 m	150.-
6FX3002-2DB10-1BA0	MOTION-CONNECT 300, 45, 50, 65 ve 90 gövde servo motor absolute enkoder kablosu, 10 m	168.-
6FX3002-2DB10-1CA0	MOTION-CONNECT 300, 45, 50, 65 ve 90 gövde servo motor absolute enkoder kablosu, 20 m	228.-
6FX3002-2CT20-1AD0	MOTION-CONNECT 300, 20, 30, ve 40 gövde servo motor incremental enkoder kablosu, 3 m	102.-
6FX3002-2CT20-1AF0	MOTION-CONNECT 300, 20, 30, ve 40 gövde servo motor incremental enkoder kablosu, 5 m	113.-
6FX3002-2CT20-1BA0	MOTION-CONNECT 300, 20, 30, ve 40 gövde servo motor incremental enkoder kablosu, 10 m	142.-
6FX3002-2CT20-1CA0	MOTION-CONNECT 300, 20, 30, ve 40 gövde servo motor incremental enkoder kablosu, 20 m	212.-
6FX3002-2CT12-1AD0	MOTION-CONNECT 300, 45, 50, 65 ve 90 gövde servo motor incremental enkoder kablosu, 3 m	112.-
6FX3002-2CT12-1AF0	MOTION-CONNECT 300, 45, 50, 65 ve 90 gövde servo motor incremental enkoder kablosu, 5 m	125.-
6FX3002-2CT12-1BA0	MOTION-CONNECT 300, 45, 50, 65 ve 90 gövde servo motor incremental enkoder kablosu, 10 m	159.-
6FX3002-2CT12-1CA0	MOTION-CONNECT 300, 45, 50, 65 ve 90 gövde servo motor incremental enkoder kablosu, 20 m	221.-
6FX3002-5BK02-1AD0	MOTION-CONNECT 300 2X0.75 20, 30, ve 40 gövde servo motor fren kablosu, 3 m	47.-
6FX3002-5BK02-1AF0	MOTION-CONNECT 300 2X0.75 20, 30, ve 40 gövde servo motor fren kablosu, 5 m	57.-
6FX3002-5BK02-1BA0	MOTION-CONNECT 300 2X0.75 20, 30, ve 40 gövde servo motor fren kablosu, 10 m	76.-
6FX3002-5BK02-1CA0	MOTION-CONNECT 300 2X0.75 20, 30, ve 40 gövde servo motor fren kablosu, 20 m	107.-
6FX3002-5BL03-1AD0	MOTION-CONNECT 300 2X0.75 45, 50, 65 ve 90 gövde servo motor fren kablosu, 3 m	74.-
6FX3002-5BL03-1AF0	MOTION-CONNECT 300 2X0.75 45, 50, 65 ve 90 gövde servo motor fren kablosu, 5 m	81.-
6FX3002-5BL03-1BA0	MOTION-CONNECT 300 2X0.75 45, 50, 65 ve 90 gövde servo motor fren kablosu, 10 m	102.-
6FX3002-5BL03-1CA0	MOTION-CONNECT 300 2X0.75 45, 50, 65 ve 90 gövde servo motor fren kablosu, 20 m	138.-



Sinamics V90 PTI



Sinamics V90 PROFINET

Not: Uygun motor kablo seçimi için sayfa 47'deki V90 ürün seçim tablosunu referans alabilirsiniz.

# SINAMICS V90 Servo Sürücüler

Referans	Açıklama	Birim Fiyatı Euro/Adet
<b>1FL6 Dinamik Performanslı Servo Motor Kabloları (High Dynamic)</b>		
6FX3002-5CL12-1CA0	MOTION-CONNECT 300, 4x2,5 servo motor güç kablosu, 20 m	
6FX3002-2DB10-1AD0	MOTION-CONNECT 300, servo motor absolute enkoder kablosu, 3 m	123.-
6FX3002-2DB10-1AF0	MOTION-CONNECT 300, servo motor absolute enkoder kablosu, 5 m	135.-
6FX3002-2DB10-1AH0	MOTION-CONNECT 300, servo motor absolute enkoder kablosu, 7 m	150.-
6FX3002-2DB10-1BA0	MOTION-CONNECT 300, servo motor absolute enkoder kablosu, 10 m	168.-
6FX3002-2DB10-1CA0	MOTION-CONNECT 300, servo motor absolute enkoder kablosu, 20 m	228.-
6FX3002-2CT12-1AD0	MOTION-CONNECT 300, servo motor incremental enkoder kablosu, 3 m	112.-
6FX3002-2CT12-1AF0	MOTION-CONNECT 300, servo motor incremental enkoder kablosu, 5 m	125.-
6FX3002-2CT12-1AH0	MOTION-CONNECT 300, servo motor incremental enkoder kablosu, 7 m	141.-
6FX3002-2CT12-1BA0	MOTION-CONNECT 300, servo motor incremental enkoder kablosu, 10 m	159.-
6FX3002-2CT12-1CA0	MOTION-CONNECT 300, servo motor incremental enkoder kablosu, 20 m	221.-
6FX3002-5BL03-1AD0	MOTION-CONNECT 300 2X0.75 servo motor fren kablosu, 3 m	74.-
6FX3002-5BL03-1AF0	MOTION-CONNECT 300 2X0.75 servo motor fren kablosu, 5 m	81.-
6FX3002-5BL03-1AH0	MOTION-CONNECT 300 2X0.75 servo motor fren kablosu, 7 m	92.-
6FX3002-5BL03-1BA0	MOTION-CONNECT 300 2X0.75 servo motor fren kablosu, 10 m	102.-
6FX3002-5BL03-1CA0	MOTION-CONNECT 300 2X0.75 servo motor fren kablosu, 20 m	138.-

Not: Uygun motor kablo seçimi için sayfa 46'deki V90 ürün seçim tablosunu referans alabilirsiniz.

**SIEMENS**  
Ingenuity for life

## SINAMICS S210

### Hareketini doğadan alan servo sürücü sistemi

Özelliklerini, doğadaki en yüksek manevra kabiliyetine, denge ve konum hassasiyetine sahip "arı kuşlarının" dinamikliğinden alan Siemens'in yeni servo sürücü ailesi SINAMICS S210; yüksek hız, hassas pozisyonlama ve dinamik kontrol gerektiren sistemler için tasarlanmıştır.

#### En temel özellikleri;

- Tek kablo bağlantı
- Dinamik/kompakt motor seçenekleri
- Profinet IRT haberleşme
- Webserver
- TIA entegrasyonu
- Dahili güvenlik fonksiyonları (PROFIsafe seçeneği)

Detaylı bilgi için bizimle irtibata geçiniz.

Call Center: 444 0 747



# SINAMICS S210 Servo Sürücü Sistemi Seçim Klavuzu

SINAMICS S210 SÜRÜCÜ SİSTEMLERİ  
1-FAZ 200 - 240V

SIMOTICS S-1FK2 Servomotor							SINAMICS S210 servo sürücü			MOTION-CONNECT				
	Nominal Güç (kW)	Nominal Tork (Nm)	Nominal Devir (rpm)	Maksimum Devir (rpm)	Flanş Yüksekliği (mm)	Sipariş Numarası	Maksimum Motor Gücü (kW)	Nominal Akım (A)	Sipariş Numarası	Sipariş Numarası				
Yüksek Dinamik	0.05	0.16	3000	8000	20	1FK2102-0AG	0.1	0.8	6SL3210-5HB10-1UFO	6FX 002-8QN04-1	0			
	0.10	0.32	3000	8000		1FK2102-1AG								
	0.20	0.64	3000	8000	30	1FK2103-2AG	0.2	1.36	6SL3210-5HB10-2UFO					
	0.40	1.27	3000	7300		1FK2103-4AG								
	0.20	1.27	1500	3600		1FK2104-4AF								
	0.40	1.27	3000	7500		1FK2104-4AK								
	0.375	2.40	1500	3300	40	1FK2104-5AF	0.4	2.40	6SL3210-5HB10-4UFO					
	0.50	2.40	3000	7100		1FK2104-5AK								
	0.75	3.20	1500	3600		1FK2104-6AF								
	0.40	1.27	3000	7800		1FK2203-2AG								
Kompakt	0.40	1.27	3000	7800	30	1FK2203-4AG	0.2	1.36	6SL3210-5HB10-2UFO	6FX 002-8QN04-1	0			
	0.375	2.40	1500	3700		1FK2204-5AF								
	0.75	2.40	3000	7500		1FK2204-5AK								
	0.50	3.20	1500	3800	40	1FK2204-6AF	0.4	2.40	6SL3210-5HB10-4UFO					
	0.53	3.40	1500	3200		1FK2205-2AF								
	0.75	2.40	3000	7500		1FK2205-2AF								
	Frensiz											5		
	Frenli											8		
IP64											A			
IP65											B			
Kamasız mil											C			
Kamalı mil											D			
Kamasız mil Ø 11x23mm (sadece1FK2.03 ve IP64 motor için)											E			
AS20DQC (absolute encoder 20-bit singleturn)											F			
AM20DQC (absolute encoder 20-bit + 12-bit multiturn)											G			
											H			
											I			
											J			
											K			

SINAMICS S210 SÜRÜCÜ SİSTEMLERİ  
3-FAZ 380 - 480V

SIMOTICS S-1FK2 Servomotor							SINAMICS S210 servo sürücü			MOTION-CONNECT				
	Nominal Güç (kW)	Nominal Tork (Nm)	Nominal Devir (rpm)	Maksimum Devir (rpm)	Flanş Yüksekliği (mm)	Sipariş Numarası	Maksimum Motor Gücü (kW)	Nominal Akım (A)	Sipariş Numarası	Sipariş Numarası				
Yüksek Dinamik	0.04	1.27	3000	7200	40	1FK2104-4AF	0.40	1.20	6SL3210-5HE10-4UFO	6FX 002-8QN08-1	0			
	0.75	2.40	3000	6700		1FK2104-5AF								
	1	3.20	3000	7200	52	1FK2104-6AF	0.75	2.30	6SL3210-5HE10-8UFO					
	1.45	4.60	3000	6000		1FK2105-4AF								
	2.10	6.60	3000	6000		1FK2105-6AF								
	2.30	7.30	3000	6000		1FK2106-3AF								
	2.70	8.60	3000	6000	63	1FK2106-4AF	1.50	5	6SL3210-5HE11-5UFO					
	3.30	10.6	3000	6000		1FK2106-6AK								
	Kompakt	0.75	2.40	3000	7500	40	1FK2204-5AF	0.75	2.30			6SL3210-5HE10-8UFO	6FX 002-8QN08-1	0
		0.57	0.90	6000	8000		1FK2204-5AK							
1		3.20	3000	7600	48	1FK2204-6AF	1.50	5	6SL3210-5HE11-5UFO					
0.94		3	3000	6000		1FK2205-2AF								
1.45		4.60	3000	6000		1FK2205-4AF								
1.71		5.40	3000	6000		1FK2206-2AF								
2.85		9.10	3000	5800	63	1FK2206-4AF	3.50	9	6SL3210-5HE13-5UFO					
3.05		14.5	2000	4100		1FK2208-3AC								
3.55		17	2000	4600	80	1FK2208-4AC	3.50	9	6SL3210-5HE13-5UFO					
4		19.1	2000	7700		1FK2208-5AC								
5.50		26	2000	4400	100	1FK2210-3AC	5	12	6SL3210-5HE15-0UFO					
4.50		28.5	1500	2500		1FK2210-3AB								
6.40		30.5	2000	3300		1FK2210-4AC								
5.40		34.5	1500	2500		1FK2210-4AB								
Frensiz										5				
Frenli										8				
IP64											A			
IP65											B			
Kamasız mil											C			
Kamalı mil											D			
Kamasız mil Ø 11x23mm (sadece1FK2.03 ve IP64 motor için)											E			
AS20DQC (absolute encoder 20-bit singleturn)											F			
AM20DQC (absolute encoder 20-bit + 12-bit multiturn)											G			
											H			
											I			
											J			
											K			

Not 1: Sinamics S210 servo sürücüler, Siemens S7-1500/1500T veya Simotion kontrolcüler ile birlikte kullanılması uygundur.

Not 2: Hareketli ortamlarda kullanılacak servo motor kabloları için, 6FX8002 ile başlayan sipariş numaraları kullanılabilir.

Not 3: Tüm teknik sorularınız için 444 0 747 teknik destek hattımızı arayabilirsiniz.

# SINAMICS S110 ve S120 Kompakt Sürücü Üniteleri

## S210 Servo Setler



SINAMICS S210 Servo Sürücü

Malzeme referansı	Açıklama	Birim Fiyatı Euro/ Adet	Malzeme referansı	Açıklama	Birim Fiyatı Euro/ Adet
<b>SINAMICS S210 ve SIMOTICS S-1FK2 Servo Set, 1-Faz, 100W Dinamik</b>			<b>SINAMICS S210 ve SIMOTICS S-1FK2 Servo Set, 3-Faz, 1kW Dinamik</b>		
1FK2102-1AG00-0SA0	M0=0.32 Nm; nN=3000 rpm;22 Bit Abs. Singleturn	352.-	1FK2104-6AF00-0SA0	M0=3.2 Nm; nN=3000 rpm;22 Bit Abs. Singleturn	514.-
6SL3210-5HB10-1UF0	SINAMICS S210 1AC 200-240V 0.1 kW,0.8A	479.-	6SL3210-5HE11-0UF0	SINAMICS S210 3AC 380-480V 1 kW,3A	617.-
6FX5002-8QN04-1AF0	MOTION-CONNECT 500 Tek Kablo, 5m	97.-	6FX5002-8QN08-1AF0	MOTION-CONNECT 500 Tek Kablo, 5m	104.-
<b>Set Fiyatı</b>		<b>928.-</b>	<b>Set Fiyatı</b>		<b>1.235.-</b>
<b>SINAMICS S210 ve SIMOTICS S-1FK2 Servo Set, 1-Faz, 200W Dinamik</b>			<b>SINAMICS S210 ve SIMOTICS S-1FK2 Servo Set, 3-Faz, 2kW Dinamik</b>		
1FK2103-2AG00-2SA0	M0=0.64 Nm; nN=3000 rpm;22 Bit Abs. Singleturn	381.-	1FK2105-6AF00-0SA0	M0=8 Nm; nN=3000 rpm;22 Bit Abs. Singleturn	704.-
6SL3210-5HB10-2UF0	SINAMICS S210 1AC 200-240V 0.2 kW,1.36A	490.-	6SL3210-5HE12-0UF0	SINAMICS S210 3AC 380-480V 2 kW,7A	806.-
6FX5002-8QN04-1AF0	MOTION-CONNECT 500 Tek Kablo, 5m	97.-	6FX5002-8QN08-1AF0	MOTION-CONNECT 500 Tek Kablo, 5m	104.-
<b>Set Fiyatı</b>		<b>968.-</b>	<b>Set Fiyatı</b>		<b>1.614.-</b>
<b>SINAMICS S210 ve SIMOTICS S-1FK2 Servo Set, 1-Faz, 400W Dinamik</b>			<b>SINAMICS S210 ve SIMOTICS S-1FK2 Servo Set, 3-Faz, 3.5kW Kompakt</b>		
1FK2103-4AG00-2SA0	M0=1.27 Nm; nN=3000 rpm;22 Bit Abs. Singleturn	438.-	1FK2206-4AF00-0SA0	M0=12 Nm; nN=3000 rpm;22 Bit Abs. Singleturn	828.-
6SL3210-5HB10-4UF0	SINAMICS S210 1AC 200-240V 0.4 kW,2.4A	516.-	6SL3210-5HE13-5UF0	SINAMICS S210 3AC 380-480V 3.5 kW,9A	1.065.-
6FX5002-8QN04-1AF0	MOTION-CONNECT 500 Tek Kablo, 5m	97.-	6FX5002-8QN11-1AF0	MOTION-CONNECT 500 Tek Kablo, 5m	128.-
<b>Set Fiyatı</b>		<b>1.051.-</b>	<b>Set Fiyatı</b>		<b>2.021.-</b>
<b>SINAMICS S210 ve SIMOTICS S-1FK2 Servo Set, 1-Faz, 750W Dinamik</b>			<b>SINAMICS S210 ve SIMOTICS S-1FK2 Servo Set, 3-Faz, 7kW Kompakt</b>		
1FK2104-5AK00-0SA0	M0=2.4 Nm; nN=3000 rpm;22 Bit Abs. Singleturn	486.-	1FK2210-4AC00-0SA0	M0=40 Nm; nN=2000 rpm;22 Bit Abs. Singleturn	1.627.-
6SL3210-5HB10-8UF0	SINAMICS S210 1AC 200-240V 0.75 kW,4.4A	570.-	6SL3210-5HE17-0UF0	SINAMICS S210 3AC 380-480V 7 kW,15A	1.636.-
6FX5002-8QN08-1AF0	MOTION-CONNECT 500 Tek Kablo, 5m	104.-	6FX5002-8QN11-1AF0	MOTION-CONNECT 500 Tek Kablo, 5m	128.-
<b>Set Fiyatı</b>		<b>1.160.-</b>	<b>Set Fiyatı</b>		<b>3.391.-</b>

Not 1: Sinamics S210 servo sürücüler, Siemens S7-1500/1500T veya Simotion kontrolcüler ile birlikte kullanılması uygundur.

Not 2: Hareketli ortamlarda kullanılacak servo motor kabloları için, 6FX8002 ile başlayan sipariş numaraları kullanılabilir.

Not 3: Tüm teknik sorularınız için [444 0 747](tel:4440747) teknik destek hattımızı arayabilirsiniz.

# SIEMENS

*Ingenuity for life*

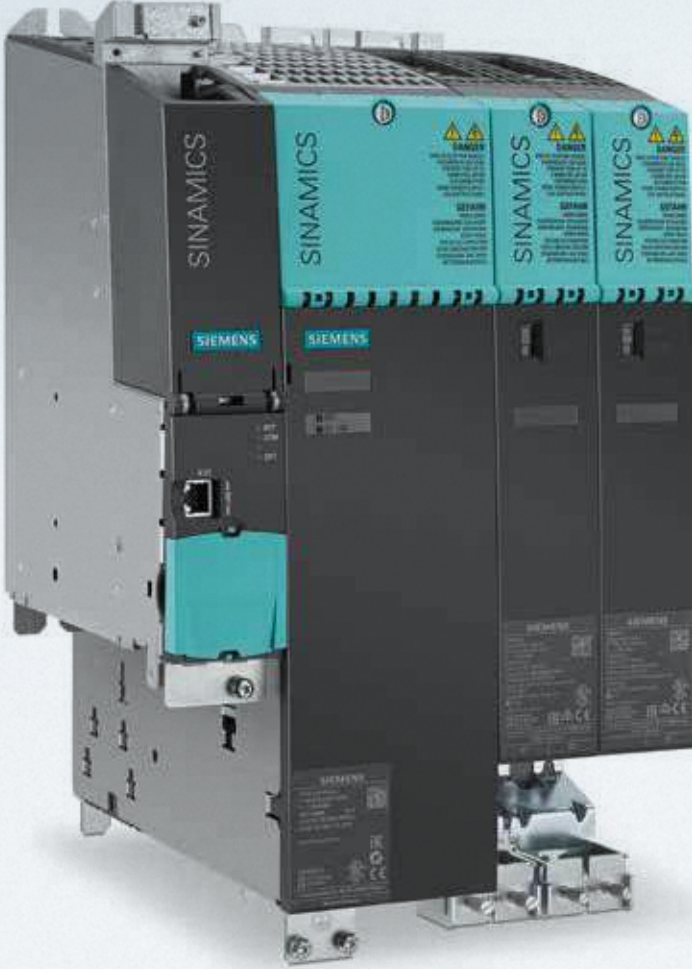

## SINAMICS S120

Yüksek performans gerektiren hareket kontrol uygulamaları için en uygun adres

- Yeni Motor Modül yapısıyla daha kolay montaj
- Sürekli ve kesikli hareketlerde ihtiyaca göre alternatif motor modülü seçenekleri (%200 veya %300 yüklenme)
- Servo ve vektör uygulamaları için en hassas çözüm
- Tek eksen kontrolde PM240-2 güç modülüyle ekonomik çözüm

Call Center: 444 0 747



Türkiye'de  
Türkiye için

[siemens.com/sinamics-s120](http://siemens.com/sinamics-s120)



# SINAMICS S110 ve S120 Kompakt Sürücü Üniteleri



CU310-2

Sipariş No	Açıklama	Birim Fiyatı Euro/Adet
<b>SINAMICS S120 Kompakt Sürücü Üniteleri Kontrol Ünitesi - Kontrol Ünitesi Adaptörü</b>		
6SL3040-1LA00-0AA0	CU310-2 DP Kontrol Ünitesi, Encoder Input	876.-
6SL3040-1LA01-0AA0	CU310-2 PN Kontrol Ünitesi, Encoder Input	876.-
6SL3054-0EJ00-1BA0	SINAMICS S120 CF Kart, Firmware V4.8	93.-
6SL3040-0PA00-0AA1	CUA31 Drive-Cliq Adaptör	215.-
6SL3040-0PA01-0AA0	CUA32 Drive-Cliq Adaptör, HTL/TTL Encoder	291.-

## Sinamics S110 Kontrol Üniteleri ve Hafıza kartları

6SL3040-0JA01-0AA0	CU305 PN	615.-
6SL3040-0JA00-0AA0	CU305 DP	615.-
6SL3054-4AG00-0AA0	Hafıza Kartı	62.-
6SL3054-4TC00-2AA0	Hafıza Kartı, FW 4.4 SP3	74.-

Sipariş No	Açıklama	In (A)	Normal Şartlarda Kullanım Güç (kW)	Ağır Şartlarda Kullanım Güç (kW)	Kasa Tipi	Birim Fiyatı Euro/Adet
<b>SINAMICS S110 / S120 PM240-2 Güç Modüller 1-AC 230V</b>						
6SL3210-1PB13-0U00	Power Modül 230V	3.2	0.55	0.37	FSA	322.-
6SL3210-1PB13-8U00	Power Modül 230V	4.2	0.75	0.55	FSA	348.-
6SL3210-1PB15-5U00	Power Modül 230V	6.0	1.10	0.75	FSB	373.-
6SL3210-1PB17-4U00	Power Modül 230V	7,4	1.50	1.10	FSB	425.-
6SL3210-1PB21-0U00	Power Modül 230V	10,4	2.20	1.50	FSB	502.-
6SL3210-1PB21-4U00	Power Modül 230V	13,6	3.00	2.20	FSC	631.-
6SL3210-1PB21-8U00	Power Modül 230V	17,5	4.00	3.00	FSC	760.-

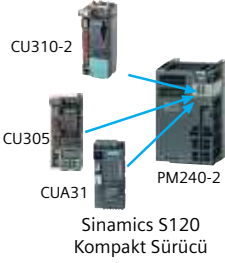

Sinamics S120 Kompakt Sürücü

## SINAMICS S110 / S120 PM240-2 Güç Modülleri 3-AC 400V

6SL3210-1PE11-8U01	Power Modül 400V	1.7	0.55	0.37	FSA	358.-
6SL3210-1PE12-3U01	Power Modül 400V	2.2	0.75	0.55	FSA	386.-
6SL3210-1PE13-2U01	Power Modül 400V	3.1	1.1	0.75	FSA	415.-
6SL3210-1PE14-3U01	Power Modül 400V	4.1	1.5	1.1	FSA	472.-
6SL3210-1PE16-1U01	Power Modül 400V	5.9	2.2	1.5	FSA	558.-
6SL3210-1PE18-0U01	Power Modül 400V	7.7	3	2.2	FSA	701.-
6SL3210-1PE21-1U00	Power Modül 400V	10.2	4	3	FSB	844.-
6SL3210-1PE21-4U00	Power Modül 400V	13.2	5.5	4	FSB	987.-
6SL3210-1PE21-8U00	Power Modül 400V	18	7.5	5.5	FSB	1.287.-
6SL3210-1PE22-7U00	Power Modül 400V	26	11	7.5	FSC	1.717.-
6SL3210-1PE23-3U00	Power Modül 400V	32	15	11	FSC	2.289.-
6SL3210-1PE23-8U00	Power Modül 400V	38	18.5	15	FSD	2.833.-
6SL3210-1PE24-5U00	Power Modül 400V	45	22	18	FSD	3.258.-
6SL3210-1PE26-0U00	Power Modül 400V	60	30	22	FSD	4.108.-
6SL3210-1PE27-5U00	Power Modül 400V	75	37	30	FSD	5.029.-
6SL3210-1PE28-8U00	Power Modül 400V	90	45	37	FSE	6.092.-
6SL3210-1PE31-1U00	Power Modül 400V	110	55	45	FSE	7.012.-
6SL3210-1PE31-5U00	Power Modül 400V	145	75	55	FSF	8.429.-
6SL3210-1PE31-8U00	Power Modül 400V	178	90	75	FSF	9.846.-
6SL3210-1PE32-1U00	Power Modül 400V	205	110	90	FSF	11.121.-
6SL3210-1PE32-5U00	Power Modül 400V	250	132	110	FSF	12.296.-
6SL3210-1PE33-0CLO	Power Modül 400V	302	160	132	G	15.017.-
6SL3210-1PE33-7CLO	Power Modül 400V	370	200	160	G	17.531.-
6SL3210-1PE34-8CLO	Power Modül 400V	477	250	200	G	20.258.-



PM240-2 Güç Modülü ve CU305 Kontrol Ünitesi

Not 1: PM240-2 güç modülleri SINAMICS S110 / S120 veya G120 kontrol üniteleriyle birlikte kullanılabilir.

Not 2: FSG kasa PM240-2 güç modülleri CU305 kontrol üniteleri ile kullanılamamaktadır, CU310-2 kontrol üniteleri ile birlikte Firmware V5.1'den itibaren kullanılabilir.

# SINAMICS S120 Modüler Sürücü Üniteleri

Sipariş No	Açıklama	Birim Fiyatı Euro/Adet
<b>SINAMICS S120 Kontrol Ünitesi - CF Kartlı</b>		
6SL3040-1MA00-0AA0	CU320-2 DP Sinamics S120 Kontrol Ünitesi	656.-
6SL3040-1MA01-0AA0	CU320-2 PN Sinamics S120 Kontrol Ünitesi	656.-
6SL3054-0FB00-1BA0	CU320-2 için Sinamics CF Kart, Firmware V5.1	93.-
6SL3054-0FB01-1BA0	CU320-2 için Sinamics CF Kart / Performans Opsiyonulu, Firmware V5.1	465.-
6SL3055-0AA00-4BA0	BOP 20 - Basic Operator Panel	39.-



CU320-2 PN Kontrol Ünitesi

<b>Terminal ve Sensör Modülleri</b>		
6SL3055-0AA00-5AA3	SMC10 SINAMICS Sensör Modül / Resolver	241.-
6SL3055-0AA00-5BA3	SMC20 SINAMICS Sensör Modül / SIN/COS	241.-
6SL3055-0AA00-5CA2	SMC30 SINAMICS Sensör Modül / Encoder	186.-
6SL3055-0AA00-5EA3	SME20 SINAMICS Sensör Modül Incremental Encoder, IP67	261.-
6SL3055-0AA00-5HA3	SME25 SINAMICS Sensör Modül Absolute Encoder, IP67	261.-
6SL3055-0AA00-5JA3	SME120 SINAMICS Sensör Modül / Incremental Encoder, IP67	451.-
6SL3055-0AA00-5KA3	SME125 SINAMICS Sensör Modül / Absolute Encoder, IP67	451.-
6SL3055-0AA00-3FA0	TM15 SINAMICS Terminal Modül / 24I/O (24VDC/0.5 A), 2 Drive Cliq Soket	632.-
6SL3055-0AA00-2TA0	TB30 SINAMICS Terminal Modül / 4DI, 4DO, 2AI, 2AO	392.-
6SL3055-0AA00-3AA1	TM31 SINAMICS Terminal Modül / 4DI, 4I/O, 2 Röle Çıkış, 2AI, 2AO, 1PTC, 2 Drive Cliq Soket	482.-
6SL3055-0AA00-3PA1	TM41 SINAMICS Terminal Modül / 4DI, 4I/O, 1AI, 2AO, 1TTL Encoder Simülasyon, 2 Drive Cliq Soket	345.-
6SL3055-0AA00-3BA0	TM54F Fail-Safe Terminal Modül / 10FDI, 4FDO, 2 Drive Cliq Soket	653.-
6SL3055-0AA00-3KA0	TM120 SINAMICS Terminal Modül / 4 Sensör (KTY84-130 or PTC), 2 Drive Cliq Soket	257.-



TM31 Terminal Modül

Sipariş No	Açıklama	In / I <sub>max</sub> (A)	Tip*	Normal Şartlarda Kullanım Güç (kW)	Ağır Şartlarda Kullanım Güç (kW)	Birim Fiyatı Euro/Adet
<b>SINAMICS S120 Tek Motor Modülü</b>						
6SL3120-1TE13-0AD0	Tek Motor Modülü 400V (50 x 380 x 270 mm)	3 / 9	D	1.60	1.40	777.-
6SL3120-1TE15-0AD0	Tek Motor Modülü 400V (50 x 380 x 270 mm)	5 / 15	D	2.70	2.30	817.-
6SL3120-1TE21-0AD0	Tek Motor Modülü 400V (50 x 380 x 270 mm)	9 / 27	D	4.80	4.10	872.-
6SL3120-1TE21-8AD0	Tek Motor Modülü 400V (50 x 380 x 270mm)	18 / 54	D	9.70	8.20	1.560.-
6SL3120-1TE21-8AC0	Tek Motor Modülü 400V (50 x 380 x 270mm)	18 / 36	C	9.70	8.20	1.382.-
6SL3120-1TE22-4AD0	Tek Motor Modülü 400V (50 x 380 x 270mm)	24 / 72	D	12.90	10.90	2.175.-
6SL3120-1TE22-4AC0	Tek Motor Modülü 400V (50 x 380 x 270mm)	24 / 48	C	12.90	10.90	1.789.-
6SL3120-1TE23-0AD0	Tek Motor Modülü 400V (100 x 380 x 270mm)	30 / 90	D	16.00	13.70	2.660.-
6SL3120-1TE23-0AC0	Tek Motor Modülü 400V (100 x 380 x 270mm)	30 / 60	C	16.00	13.70	2.087.-
6SL3120-1TE24-5AC0	Tek Motor Modülü 400V (100 x 380 x 270mm)	45 / 90	C	24.00	21.00	2.975.-
6SL3120-1TE26-0AC0	Tek Motor Modülü 400V (100 x 380 x 270mm)	60 / 120	C	32.00	28.00	3.779.-
6SL3120-1TE28-5AA3	Tek Motor Modülü 400V (200 x 380 x 270mm)	85 / 141	A	46.00	37.00	4.834.-
6SL3120-1TE31-3AA3	Tek Motor Modülü 400V (300 x 380 x 270mm)	132 / 210	A	71.00	5.70	6.265.-
6SL3120-1TE32-0AA4	Tek Motor Modülü 400V (300 x 380 x 270mm)	200 / 282	A	107.00	76.00	7.847.-



S120 Booksize C/D Motor Modülü

<b>SINAMICS S120 Çift Motor Modülü</b>						
6SL3120-2TE13-0AD0	Çift Motor Modülü 400V (50 x 380 x 270mm)	2 x 3 / 9	D	2 x 1.6	2 x 1.4	1.166.-
6SL3120-2TE15-0AD0	Çift Motor Modülü 400V (50 x 380 x 270mm)	2 x 5 / 15	D	2 x 2.7	2 x 2.3	1.224.-
6SL3120-2TE21-0AD0	Çift Motor Modülü 400V (50 x 380 x 270mm)	2 x 9 / 27	D	2 x 4.8	2 x 4.1	1.396.-
6SL3120-2TE21-8AD0	Çift Motor Modülü 400V (100 x 380 x 270mm)	2 x 18 / 54	D	2 x 9.7	2 x 8.2	2.514.-
6SL3120-2TE21-8AC0	Çift Motor Modülü 400V (100 x 380 x 270mm)	2 x 18 / 36	C	2 x 9.7	2 x 8.2	2.215.-

D Tipi: Kesintili hareket uygulamaları için %300 yüklenme kapasitesine sahip motor modülü  
C Tipi: Sürekli hareket uygulamaları için %200 yüklenme kapasitesine sahip motor modülü

Not: Ürün konfigürasyonu çıkartmak için "SIZER" yazılımını kullanabilirsiniz.  
SIZER yazılımına <https://support.industry.siemens.com/cs/tr/tr/view/54992004/en> adresinden ulaşabilirsiniz.

# SINAMICS S120 Modüler Sürücü Üniteleri



S120 Booksize

Sipariş No	Açıklama	Nominal Güç Pn (kW)	Birim Fiyatı Euro/Adet
------------	----------	---------------------	------------------------

## SINAMICS S120 Basic Line Modül 400V - AC/DC Besleme Ünitesi

6SL3130-1TE22-0AA0	Basic Line Modül 400V, 20kW	20	957.-
6SL3130-1TE24-0AA0	Basic Line Modül 400V, 40kW	40	1.670.-
6SL3130-1TE31-0AA0	Basic Line Modül 400V, 100kW	100	3.001.-

## SINAMICS S120 Smart Line Modül 400V Rejeneratif - AC/DC Besleme Ünitesi

6SL3130-6AE15-0AB1	Smart Line Modül, 400 V	5	644.-
6SL3130-6AE21-0AB1	Smart Line Modül, 400 V	10	910.-
6SL3130-6TE21-6AA4	Smart Line Modül, 400 V	16	1.293.-
6SL3130-6TE23-6AA3	Smart Line Modül, 400 V	36	2.486.-
6SL3130-6TE25-5AA3	Smart Line Modül, 400 V	55	3.356.-

## SINAMICS S120 Active Line Modül 400V Rejeneratif - AC/DC Besleme Ünitesi

6SL3130-7TE21-6AA4	Active Line Modül 400V (100mm x 380mm x 270mm)	16	1.657.-
6SL3130-7TE23-6AA3	Active Line Modül 400V (150mm x 380mm x 270mm)	36	2.724.-
6SL3130-7TE25-5AA3	Active Line Modül 400V (200mm x 380mm x 270mm)	55	3.679.-
6SL3130-7TE28-0AA3	Active Line Modül 400V (300mm x 380mm x 270mm)	80	4.482.-
6SL3130-7TE31-2AA3	Active Line Modül 400V (300mm x 380mm x 270mm)	120	5.687.-

## SINAMICS S120 Basic Line Modüller için 400V Giriş Şok Bobini

6SL3000-OCE22-0AA0	20kW Basic Line Modül için Giriş Şok Bobini	196.-
6SL3000-OCE24-0AA0	40kW Basic Line Modül için Giriş Şok Bobini	291.-
6SL3000-OCE31-0AA0	100kW Basic Line Modül için Giriş Şok Bobini	652.-

## SINAMICS S120 Smart Line Modüller için 400V Giriş Şok Bobini

6SL3000-OCE15-0AA0	5kW Smart Line Modül için Giriş Şok Bobini	131.-
6SL3000-OCE21-0AA0	10kW Smart Line Modül için Giriş Şok Bobini	196.-
6SL3000-OCE21-6AA0	16kW Smart Line Modül için Giriş Şok Bobini	339.-
6SL3000-OCE23-6AA0	36kW Smart Line Modül için Giriş Şok Bobini	652.-
6SL3000-OCE25-5AA0	55kW Smart Line Modül için Giriş Şok Bobini	995.-

## SINAMICS S120 Active Line Modüller için Active Interface Modülü

6SL3100-0BE21-6AB0	16kW Active Interface Modülü	876.-
6SL3100-0BE23-6AB0	36kW Active Interface Modülü	1.399.-
6SL3100-0BE25-5AB0	55kW Active Interface Modülü	1.959.-
6SL3100-0BE28-0AB0	80kW Active Interface Modülü	2.699.-
6SL3100-0BE31-2AB0	120kW Active Interface Modülü	3.641.-



Not: Ürün konfigürasyonu çıkartmak için "SIZER" yazılımını kullanabilirsiniz.  
SIZER yazılımına <https://support.industry.siemens.com/cs/tr/tr/view/54992004/en> adresinden ulaşabilirsiniz.

# Servo Motor Kabloları

Sipariş No	Kesit mm <sub>2</sub>	Motor Konnektör Boyutu	Metraj Çarpanı	Sabit değer
------------	-----------------------	------------------------	----------------	-------------

Liste fiyatını aşağıdaki hesaplama yöntemi ile hesaplayınız  
**Liste Fiyatı (Euro) = Sabit Değer + (Kablo Boyu x Metraj Çarpanı)**

## SINAMICS S120 Kompakt Tip Sürücüler için 1FK7 Servomotor Standart Güç Kabloları

6FX5002-5CG10-1XX0	4 x 1,5	1	2,40	68.-
6FX5002-5CG22-1XX0	4 x 1,5	1.5	3,64	116.-
6FX5002-5CG12-1XX0	4 x 2,5	1	3,27	69.-
6FX5002-5CG32-1XX0	4 x 2,5	1.5	3,27	109.-
6FX5002-5CG42-1XX0	4 x 4	1.5	4,59	111.-
6FX5002-5CG52-1XX0	4 x 6	1.5	5,80	114.-
6FX5002-5CG62-1XX0	4 x 10	1.5	9,35	112.-

Not : Hareketli ortamlarda kullanılacak servo motor kabloları için, 6FX8002 ile başlayan sipariş numaraları kullanılabilir.



Kompakt Tip Güç Kablosu

## SINAMICS S120 Modüler C/D Tipi Sürücüler için 1FK7 Servomotor Standart Güç Kabloları

6FX5002-5CN06-1XX0	4 x 1,5	1	2,06	107.-
6FX5002-5CN26-1XX0	4 x 1,5	1.5	2,06	137.-
6FX5002-5CN16-1XX0	4 x 2,5	1	2,72	108.-
6FX5002-5CN36-1XX0	4 x 2,5	1.5	2,72	138.-
6FX5002-5CN46-1XX0	4 x 4	1.5	3,87	139.-
6FX5002-5CN56-1XX0	4 x 6	1.5	5,01	140.-
6FX5002-5CN66-1XX0	4 x 10	1.5	7,74	147.-

Not : Hareketli ortamlarda kullanılacak servo motor kabloları için, 6FX8002 ile başlayan sipariş numaraları kullanılabilir.



Modüler Tip Güç Kablosu

Sipariş No	IP	Kablo Tipi	Metraj Çarpanı	Sabit değer
------------	----	------------	----------------	-------------

Liste fiyatını aşağıdaki hesaplama yöntemi ile hesaplayınız  
**Liste Fiyatı (Euro) = Sabit Değer + (Kablo Boyu x Metraj Çarpanı)**

## SINAMICS S120 Drive-Cliq Standart Enkoder Kabloları

6FX5002-2DC10-1XX0	IP20/IP67, 24V	Drive-Cliq	3,68	61.-
--------------------	----------------	------------	------	------

## SINAMICS S120 Drive-Cliq Kabloları (SMC ve TM modülleri için)

	Uzunluk	Euro/Adet
6SL3060-4AU00-0AA0	60 cm	23.-
6SL3060-4AA10-0AA0	95 cm	26.-
6SL3060-4AW00-0AA0	1,2 m	26.-
6SL3060-4AF10-0AA0	1,45 m	29.-
6FX2002-1DC00-1AC8	2,80 m	69.-



Enkoder Kablosu

## Kablo Boyuna Göre Kablo Referansının Belirlenmesi

6FX5002-5CG01-1XX0	
0 m	A
10 m	B
20 m	C
30 m	D
40 m	E
50 m	F
60 m	G
70 m	H
80 m	J
90 m	K



Drive-Cliq Kablosu

# 1FK7 Serisi DRIVE CLIQ'li Servomotorlar



SIMOTICS S-1FK7

Sipariş No	M <sub>0</sub> 100K (Nm)	I <sub>0</sub> 100K (A)	n <sub>N</sub> (rpm)	M <sub>N</sub> (Nm)	I <sub>N</sub> (A)	P <sub>N</sub> (kW)	Kon. Boyutu	Kablo kesiti (mm <sup>2</sup> )	Birim Fiyatı Euro/Adet
<b>1FK7 GEN-2 Serisi, 20-Bit Absolute Enkoderli Servo motorlar - 300V DC</b>									
1FK7032-2AF21-1QA0	1.15	1.70	3000	1.00	1.60	0.30	1	4 x 1,5	789.-
1FK7034-2AF21-1QA0	1.60	1.90	3000	1.45	1.80	0.50	1	4 x 1,5	844.-
1FK7042-2AF21-1QA0	3.00	3.95	3000	2.60	3.50	0.82	1	4 x 1,5	864.-

<b>1FK7 GEN-2 Serisi, 20-Bit Absolute Enkoderli Servo motorlar - 600V DC</b>									
1FK7042-2AC71-1QA0	3.00	1.60	2000	2.80	1.60	0.60	1	4 x 1,5	864.-
1FK7060-2AC71-1QA0	6.00	3.15	2000	5.30	2.95	1.11	1	4 x 1,5	990.-
1FK7062-2AC71-1QA0	8.50	3.00	2000	7.00	2.65	1.50	1	4 x 1,5	1.066.-
1FK7063-2AC71-1QA0	8.90	4.40	2000	11.00	5.30	1.90	1	4 x 1,5	1.120.-
1FK7081-2AC71-1QA0	12.00	5.00	2000	10.00	4.40	2.09	1	4 x 1,5	1.216.-
1FK7083-2AC71-1QA0	16.00	7.50	2000	12.50	6.30	2.62	1	4 x 1,5	1.279.-
1FK7084-2AC71-1QA0	20.00	8.80	2000	15.00	7.00	4.19	1	4 x 1,5	1.453.-
1FK7100-2AC71-1QA0	18.00	8.40	2000	14.50	7.10	3.04	1	4 x 1,5	1.424.-
1FK7101-2AC71-1QA0	27.00	12.30	2000	20.50	9.60	4.29	1,5	4 x 1,5	1.612.-
1FK7103-2AC71-1QA0	36.00	14.70	2000	25	11.50	5.24	1,5	4 x 1,5	1.859.-
1FK7105-2AC71-1QA0	48.00	20.00	2000	37.00	16.00	7.75	1,5	4 x 2,5	2.479.-
1FK7042-2AF71-1QA0	3.00	2.20	3000	2.60	1.95	0.82	1	4 x 1,5	864.-
1FK7060-2AF71-1QA0	6.00	4.50	3000	4.70	3.70	1.48	1	4 x 1,5	990.-
1FK7062-2AF71-1QA0	8.50	5.30	3000	6.00	4.00	1.90	1	4 x 1,5	1.065.-
1FK7063-2AF71-1QA0	11.00	8.00	3000	7.30	5.60	2.29	1	4 x 1,5	1.120.-
1FK7080-2AF71-1QA0	8.00	4.80	3000	6.80	4.40	2.14	1	4 x 1,5	1.089.-
1FK7081-2AF71-1QA0	12.00	8.70	3000	8.70	6.80	2.70	1	4 x 1,5	1.216.-
1FK7083-2AF71-1QA0	16.00	10.40	3000	10.50	7.20	3.30	1	4 x 1,5	1.279.-
1FK7084-2AF71-1QA0	20.00	12.10	3000	10.00	6.50	3.10	1	4 x 1,5	1.454.-
1FK7100-2AF71-1QA0	18.00	11.20	3000	12.00	8.00	3.77	1	4 x 1,5	1.424.-
1FK7101-2AF71-1QA0	27.00	19.00	3000	15.50	11.80	4.87	1,5	4 x 2,5	1.612.-
1FK7103-2AF71-1QA0	36.00	27.50	3000	14.00	12.00	4.40	1,5	4 x 4	1.859.-
1FK7105-2AF71-1QA0	48.00	31.00	3000	26.00	18.00	8.17	1,5	4 x 6	2.479.-
1FK7060-2AH71-1QA0	6.00	6.20	4500	3.70	4.10	1.74	1	4 x 1,5	989.-
1FK7062-2AH71-1QA0	8.50	8.00	4500	3.00	3.30	1.41	1	4 x 1,5	1.065.-
1FK7063-2AH71-1QA0	11.00	12.00	4500	5.00	6.10	2.09	1	4 x 1,5	1.120.-
1FK7080-2AH71-1QA0	8.00	7.40	4500	5.70	5.60	2.39	1	4 x 1,5	1.089.-
1FK7081-2AH71-1QA0	12.00	13.10	4500	3.80	4.90	1.79	1	4 x 1,5	1.216.-
1FK7083-2AH71-1QA0	16.00	15.00	4500	8.30	9.00	3.04	1	4 x 1,5	1.279.-
1FK7032-2AK71-1QA0	1.10	1.70	6000	0.80	1.40	0.50	1	4 x 1,5	789.-
1FK7034-2AK71-1QA0	1.60	1.90	6000	1.00	1.30	0.63	1	4 x 1,5	845.-
1FK7040-2AK71-1QA0	1.60	2.25	6000	1.10	1.70	0.69	1	4 x 1,5	26.-
1FK7042-2AK71-1QA0	3.00	4.40	6000	1.95	3.10	1.02	1	4 x 1,5	864.-



SIMOTICS S-1FK7

Not: Ürün konfigürasyonu çıkartmak için "SIZER" yazılımını kullanabilirsiniz.  
SIZER yazılımına <https://support.industry.siemens.com/cs/tr/tr/view/54992004/en> adresinden ulaşabilirsiniz.

# 1FK7 Serisi DRIVE CLIQ'li Frenli Servomotorlar

Sipariş No	M <sub>0</sub> 100K (Nm)	I <sub>0</sub> 100K (A)	n <sub>N</sub> (rpm)	M <sub>N</sub> (Nm)	I <sub>N</sub> (A)	P <sub>N</sub> (kW)	Kon. Boyutu	Kablo kesiti (m <sup>2</sup> )	Birim Fiyatı Euro/Adet
<b>1FK7 GEN-2 Serisi, 20-Bit Absolute Encoderli Frenli Servo motorlar - 300V DC</b>									
1FK7032-2AF21-1QB0	1.15	1.70	3000	1.00	1.60	0.31	1	4 x 1,5	917.-
1FK7034-2AF21-1QB0	1.60	1.90	3000	1.45	1.80	0.50	1	4 x 1,5	972.-
1FK7042-2AF21-1QB0	3.00	3.95	3000	2.60	3.50	0.82	1	4 x 1,5	1017.-



SIMOTICS S-1FK7

<b>1FK7 GEN-2 Serisi, 20-Bit Absolute Encoderli Frenli Servomotorlar - 600 V DC</b>									
1FK7042-2AC71-1QB0	3.00	1.60	2000	2.80	1.60	0.60	1	4 x 1,5	1017.-
1FK7060-2AC71-1QB0	6.00	3.15	2000	5.30	2.95	1.11	1	4 x 1,5	1.167.-
1FK7062-2AC71-1QB0	8.50	3.00	2000	7.00	2.65	1.50	1	4 x 1,5	1.243.-
1FK7063-2AC71-1QB0	8.90	4.40	2000	11.00	5.30	1.90	1	4 x 1,5	1.298.-
1FK7081-2AC71-1QB0	12.00	5.00	2000	10.00	4.40	2.09	1	4 x 1,5	1.457.-
1FK7083-2AC71-1QB0	16.00	7.50	2000	12.50	6.30	2.62	1	4 x 1,5	1.520.-
1FK7084-2AC71-1QB0	20.00	8.80	2000	15.00	7.00	4.19	1	4 x 1,5	1.694.-
1FK7100-2AC71-1QB0	18.00	8.40	2000	14.50	7.10	3.04	1	4 x 1,5	1.665.-
1FK7101-2AC71-1QB0	27.00	12.30	2000	20.50	9.60	4.29	1,5	4 x 1,5	1.852.-
1FK7103-2AC71-1QB0	36.00	14.70	2000	25	11.50	5.24	1,5	4 x 1,5	2.099.-
1FK7105-2AC71-1QB0	48.00	20.00	2000	37.00	16.00	7.75	1,5	4 x 2,5	2.720.-
1FK7042-2AF71-1QB0	3.00	2.20	3000	2.60	1.95	0.82	1	4 x 1,5	1.017.-
1FK7060-2AF71-1QB0	6.00	4.50	3000	4.70	3.70	1.48	1	4 x 1,5	1.167.-
1FK7062-2AF71-1QB0	8.50	5.30	3000	6.00	4.00	1.90	1	4 x 1,5	1.243.-
1FK7063-2AF71-1QB0	11.00	8.00	3000	7.30	5.60	2.29	1	4 x 1,5	1.298.-
1FK7080-2AF71-1QB0	8.00	4.80	3000	6.80	4.40	2.14	1	4 x 1,5	1.330.-
1FK7081-2AF71-1QB0	12.00	8.70	3000	8.70	6.80	2.70	1	4 x 1,5	1.457.-
1FK7083-2AF71-1QB0	16.00	10.40	3000	10.50	7.20	3.30	1	4 x 1,5	1.520.-
1FK7084-2AF71-1QB0	20.00	12.10	3000	10.00	6.50	3.10	1	4 x 1,5	1.694.-
1FK7100-2AF71-1QB0	18.00	11.20	3000	12.00	8.00	3.77	1	4 x 1,5	1.665.-
1FK7101-2AF71-1QB0	27.00	19.00	3000	15.50	11.80	4.87	1,5	4 x 2,5	1.852.-
1FK7103-2AF71-1QB0	36.00	27.50	3000	14.00	12.00	4.40	1,5	4 x 4	2.099.-
1FK7105-2AF71-1QB0	48.00	31.00	3000	26.00	18.00	8.17	1,5	4 x 6	2.720.-
1FK7060-2AH71-1QB0	6.00	6.20	4500	3.70	4.10	1.74	1	4 x 1,5	1.167.-
1FK7062-2AH71-1QB0	8.50	8.00	4500	3.00	3.30	1.41	1	4 x 1,5	1.243.-
1FK7063-2AH71-1QB0	11.00	12.00	4500	5.00	6.10	2.09	1	4 x 1,5	1.298.-
1FK7080-2AH71-1QB0	8.00	7.40	4500	5.70	5.60	2.39	1	4 x 1,5	1.330.-
1FK7081-2AH71-1QB0	12.00	13.10	4500	3.80	4.90	1.79	1	4 x 1,5	1.457.-
1FK7083-2AH71-1QB0	16.00	15.00	4500	8.30	9.00	3.04	1	4 x 1,5	1.520.-
1FK7032-2AK71-1QB0	1.10	1.70	6000	0.80	1.40	0.50	1	4 x 1,5	917.-
1FK7034-2AK71-1QB0	1.60	1.90	6000	1.00	1.30	0.63	1	4 x 1,5	973.-
1FK7040-2AK71-1QB0	1.60	2.25	6000	1.10	1.70	0.69	1	4 x 1,5	979.-
1FK7042-2AK71-1QB0	3.00	4.40	6000	1.95	3.10	1.02	1	4 x 1,5	1.017.-



SIMOTICS S-1FK7



SIMOTICS S-1FK7

# SIEMENS

*Ingenuity for life*

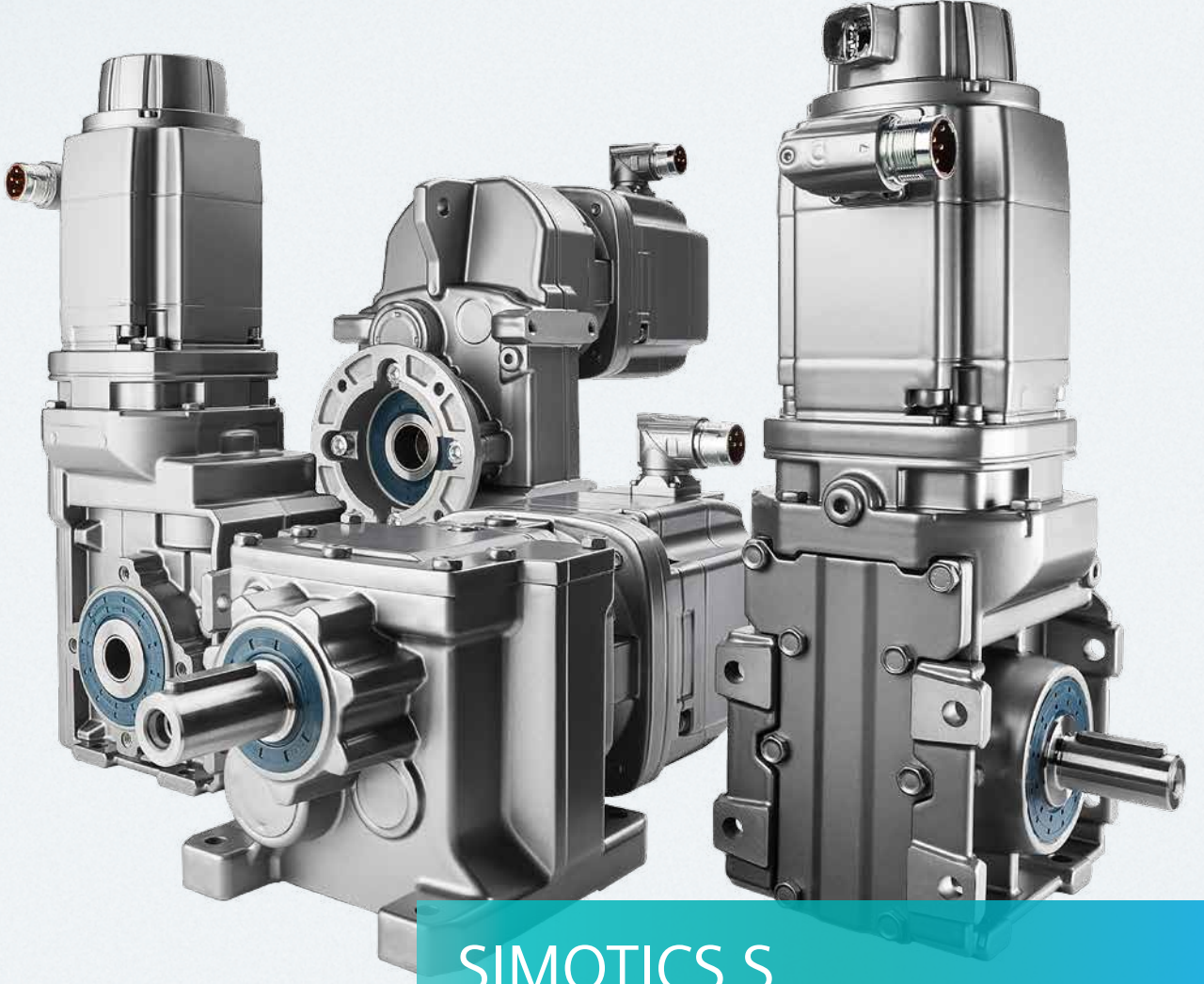

## SIMOTICS S

1FG1 serisi redüktörlü servo motorlar

Siemens servo motor ve redüktör tek kodla bir arada.





- Düşük dişli boşluklu (Low-Backlash)
- Konik helisel dişli, paralel millî, helisel dişli ve sonsuz vidalı redüktör çeşitleri
- Daha sessiz çalışma
- Kompakt tasarım

Call Center: 444 0 747



Türkiye'de  
Türkiye için

[siemens.com/servo-geared-motors](https://www.siemens.com/servo-geared-motors)

Redüktörlü Servo Motorlar	Helis Dişli	Paralel Mil Helis Dişli	Helisel Konik Dişli	Helisel Sonsuz Dişli
	2-kademe (Z) 3-kademe (D)	2-kademe (FZ) 3-kademe (FD)	2-kademe (B) 3-kademe (K)	2-kademe (C)
				
<b>Tanımlama</b>	Z29 ... Z129 D29 ... D129	FZ29 ... FZ129 FD29 ... FD149	B29 ... B49 K39 ... K149	C29 ... C89
<b>Gövde boyutu</b>	9	8	3 (B) 8 (K)	5
<b>Hız aralığı* [rpm]</b>	72 ... 1,279 (Z) 12 ... 114 (D)	63 ... 1,218 (FZ) 11 ... 97 (FD)	75 ... 1,254 (B) 18 ... 870 (K)	44 ... 726 (C)
<b>Max. çıkış torku [Nm]</b>	14 ... 5,200 (Z) 146 ... 5,000 (D)	17 ... 5,140 (FZ) 163 ... 5,010 (FD)	15 ... 465 (B) 24 ... 8,160 (K)	46 ... 1,480 (C)
<b>Dişli oranları</b>	3.4 ... 62.5 (Z) 39.3 ... 373 (D)	3.6 ... 70.7 (FZ) 46.4 ... 413 (FD)	3.5 ... 59.3 (B) 5.2 ... 244.3 (K)	6.2 ... 102.5 (C)
<b>Mekanik opsiyonlar</b>	<ul style="list-style-type: none"> <li>■ Tutma freni seçeneği (yüksek kapasiteli)</li> <li>■ Yaylı fren seçeneği (sadece 80 / 100 şaft yüksekliğinde). Diğer fren tipleriyle karşılaştırıldığında daha yüksek frenleme kapasitesine sahiptir.</li> <li>■ Düşük dişli boşluğu seçeneği</li> <li>■ Radyal olarak güçlendirilmiş çıkış rulman seçeneği</li> <li>■ Çeşitli çıkış mili ve bağlantı flanş ölçüleri</li> <li>■ Daha uzun bir ömür için sızdırmazlık halkaları seçeneği</li> <li>■ Mineral ve sentetik yağ seçeneği</li> <li>■ Kablo konnektör pozisyonu seçimi</li> <li>■ Astar ve renk seçenekleri</li> <li>■ Kimyasal temasa karşı arttırılmış direnç seçeneği</li> </ul>			

\*) Redüktör çıkış hız aralığı  
Referans hız, seçilen motora ve uyumlu redüktörün maksimum giriş hızına bağlıdır.

- Daha fazla bilgi ve seçim için;
- SIMOTICS S-1FG1 servo geared motors Catalog D41
  - SIZER, SINAMICS sürücüler için
  - Drives Technology Configurator (DT-Configurator)



**SIEMENS**  
Ingenuity for life

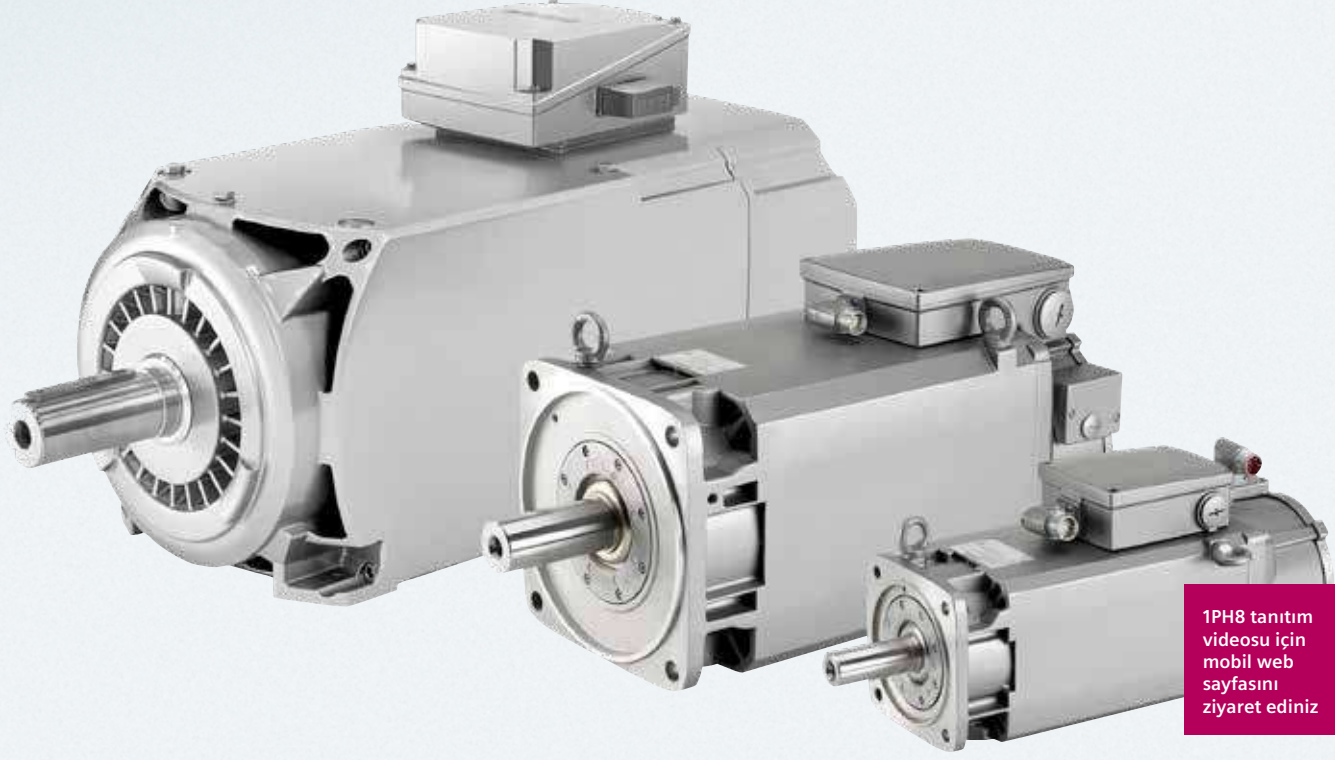

1PH8 tanıtım videosu için mobil web sayfasını ziyaret ediniz

## SIMOTICS M-1PH8 kare gövde asenkron motor

Her hızda yüksek performans

Siemens hareket kontrol bölümünün ürün ailesi içinde yer alan 1PH8 tip asenkron motorlar, kare gövde dizaynları ve kompakt yapıları sayesinde, standart asenkron motorlara göre daha dinamik yapıya sahiptir.

- 2,8 - 1.340 kW geniş güç aralığı
  - 24.000 rpm hızlara kadar dayanılı yüksek performans
  - IP23/IP55/IP65 koruma sınıfı seçenekleri
  - Asenkron veya senkron versiyonları
  - Drive Cliq arayüzü sayesinde Sinamics sürücülerle otomatik tanıma
  - Azaltılmış tork salınımı (10 pm'e kadar)
  - Dinamik yapısı sayesinde kısa kalkış süresi
  - Düşük ses seviyesi
  - Yüksek dayanımlı enkoder seçenekleri
- Detaylı bilgiler için bizimle iletişime geçiniz.

Call Center: 444 0 747

160<sup>+</sup>  
yıl

Türkiye'de  
Türkiye için

[hareketkontrol.tr@siemens.com](mailto:hareketkontrol.tr@siemens.com)

# 1PH8 Kare Gövde Asenkron Motor

Sipariş No	Pn (kW)	Mn (Nm)	In (A)	Un (V)	n max (rpm)	Birim Fiyatı Euro/Adet
<b>1PH8 KARE GÖVDE ASENKRON MOTOR - 3 FAZ 400V Besleme, IP55, Nn= 1000rpm</b>						
1PH8103-1AD00-2BA2	3.7	35	10	333	9000	2.042.-
1PH8107-1AD00-2BA2	6.3	60	17.5	307	9000	2.236.-
1PH8133-1AD00-2BA2	12	115	30	319	8000	2.402.-
1PH8137-1AD00-2BA2	17	162	43	307	8000	2.808.-
1PH8163-1AD00-2BA2	22	210	55	300	6500	3.471.-
1PH8165-1AD00-2BA2	28	267	71	292	6500	3.794.-
1PH8184-1AD00-2BA2	39	372	87	340	5000	5.018.-
1PH8186-1AD00-2BA2	51	487	112	340	5000	7.180.-
1PH8224-1AD00-2BA2	71	678	158	335	4500	9.243.-
1PH8226-1AD00-2BA2	92	879	194	340	4500	11.659.-
1PH8228-1AD00-2BA2	113	1079	235	340	4500	14.840.-
1PH8284-1AD10-2BU2	150	1433	315	335	3300	19.109.-
1PH8286-1AD10-2BU2	182	1738	410	330	3300	21.779.-
1PH8288-1AD10-2BU2	226	2158	495	335	3300	26.843.-



SIMOTICS M - 1PH8

<b>1PH8 KARE GÖVDE ASENKRON MOTOR - 3 FAZ 400V Besleme, IP55, Nn= 1500rpm</b>						
1PH8083-1AF00-2BA2	2.8	18	7.5	346	10000	1.841.-
1PH8087-1AF00-2BA2	3.7	24	10	336	10000	1.938.-
1PH8101-1AF00-2BA2	3.7	24	12.5	265	9000	1.980.-
1PH8103-1AF00-2BA2	5.5	35	13.5	368	9000	2.042.-
1PH8105-1AF00-2BA2	7	45	17.5	348	9000	2.154.-
1PH8107-1AF00-2BA2	9	57	23.5	330	9000	2.236.-
1PH8131-1AF00-2BA2	11	70	24	360	8000	2.329.-
1PH8133-1AF00-2BA2	15	96	34	342	8000	2.402.-
1PH8135-1AF00-2BA2	18.5	118	43	330	8000	2.647.-
1PH8137-1AF00-2BA2	22	140	56	308	8000	2.808.-
1PH8163-1AF00-2BA2	30	191	71	319	6500	3.471.-
1PH8165-1AF00-2BA2	37	236	78	350	6500	3.794.-
1PH8184-1AF00-2BA2	51	325	116	330	5000	5.018.-
1PH8186-1AF00-2BA2	74	471	166	330	5000	7.180.-
1PH8224-1AF00-2BA2	95	605	200	340	4500	9.243.-
1PH8226-1AF00-2BA2	130	828	270	340	4500	11.659.-
1PH8228-1AF00-2BA2	160	1019	340	340	4500	14.840.-
1PH8284-1AF10-2BU2	196	1248	390	345	3300	19.109.-
1PH8286-1AF10-2BU2	250	1592	490	345	3300	21.779.-
1PH8288-1AF10-2BU2	320	2037	620	345	3300	26.843.-

<b>1PH8 KARE GÖVDE ASENKRON MOTOR - 3 FAZ 400V Besleme, IP23, Nn= 1000rpm</b>						
1PH8184-1AD30-2BA2	57	544	120	340	5000	5.755.-
1PH8186-1AD30-2BA2	74	707	156	340	5000	8.796.-
1PH8224-1AD30-2BA2	105	1003	220	335	4500	11.875.-
1PH8226-1AD30-2BA2	135	1289	275	340	4500	14.394.-
1PH8228-1AD30-2BA2	165	1576	330	340	4500	18.172.-
1PH8284-1AD40-2BU2	243	2321	490	335	3300	24.680.-
1PH8286-1AD40-2BU2	309	2951	630	330	3300	29.195.-
1PH8288-1AD40-2BU2	379	3619	760	335	3300	36.637.-



SIMOTICS M - 1PH8

<b>1PH8 KARE GÖVDE ASENKRON MOTOR - 3 FAZ 400V Besleme, IP23, Nn= 1500rpm</b>						
1PH8184-1AF30-2BA2	76	484	162	335	5000	5.755.-
1PH8186-1AF30-2BA2	108	688	225	330	5000	8.796.-
1PH8224-1AF30-2BA2	142	904	290	340	4500	11.875.-
1PH8226-1AF30-2BA2	175	1114	350	340	4500	14.172.-
1PH8228-1AF30-2BA2	230	1464	465	340	4500	18.172.-
1PH8284-1AF40-2BU2	319	2031	620	345	3300	24.680.-
1PH8286-1AF40-2BU2	382	2432	730	345	3300	29.195.-
1PH8288-1AF40-2BU2	480	3056	910	345	3300	36.637.-

Detaylı bilgiler için [hareketkontrol.tr@siemens.com](mailto:hareketkontrol.tr@siemens.com) adresinden bize ulaşabilirsiniz.

Tüm teknik sorularınız için **444 0 747** teknik destek hattımızı arayabilirsiniz.

# SIEMENS

*Ingenuity for life*



## SINUMERIK 808D Advanced

Standart CNC tezgahları için mükemmel ve ekonomik bir çözüm

SINUMERIK 808D Advanced standart torna, freze ve router makinaları için çok ekonomik ve performanslı çözümler sunar. Hazır PLC ve HMI yazılımı ile kolayca devreye alınır. 5 eksene kadar kontrol etme özelliğine sahiptir ve 0,4 kW'tan 7k W'a kadar motor seçenekleri mevcuttur. 3 yıla kadar servis ve ürün garantisi sunar.

Call Center: 444 0 747



Türkiye'de  
Türkiye için

[siemens.com.tr](http://siemens.com.tr)

# SINUMERIK 808D ADVANCED

Malzeme referansı	Açıklama	Birim Fiyatı Euro/Adet
<b>CNC Kontrolcü</b>		
6FC5370-2BT02-0AA0	SINUMERIK 808D advanced Torna kontrol ünitesi, Dikey panel	2.255,33.-
6FC5370-2AT03-0AA0	SINUMERIK 808D advanced Torna kontrol ünitesi, Yatay panel	2.255,33.-
6FC5370-2BM02-0AA0	SINUMERIK 808D advanced Freze kontrol ünitesi, Dikey panel	2.870,42.-
6FC5370-2AM03-0AA0	SINUMERIK 808D advanced Freze kontrol ünitesi, Yatay panel	2.870,42.-
<b>Makina Kontrol Paneli</b>		
6FC5303-0AF35-2AA0	SINUMERIK 808D Makina Kontrol paneli, Dikey	215,28.-
6FC5303-0AF35-0AA0	SINUMERIK 808D Makina Kontrol paneli, Yatay	215,28.-
<b>Opsiyonlar</b>		
6FC5800-0AK70-0YB0	SINUMERIK 808D ilave 1 eksen/işmili yazılım lisansı	382,08.-
6FC5800-0AP07-0YB0	Manual Machine plus (MM+) yazılım lisansı	415,66.-
6FC5800-0AS50-0YB0	TRANSMIT ve TRACYL Y eksen transformasyon lisansı	446,02.-
6FC5800-0AS51-0YB0	Senkron eksen (GANTRY) yazılım lisansı	446,02.-
6FC5800-0AM54-0YB0	Çift yönlü vidalı mil hata kompanzasyon yazılım lisansı	545,03.-
6FC5800-0AM08-0YB0	Kontur el çarkı	119,46.-
<b>Kablolar</b>		
6FC5548-0BA20-1AA3	PPU16x -SINAMICS V70 Bus kablosu 0.35 m	30,75.-
6FC5548-0BA20-1AD0	PPU16x -SINAMICS V70 Bus kablosu 3 m	51,26.-
6FC5548-0BA20-1AF0	PPU16x -SINAMICS V70 Bus kablosu 5 m	56,39.-
6FC5548-0BA20-1AH0	PPU16x -SINAMICS V70 Bus kablosu 7 m	66,64.-
6FC5548-0BA20-1BA0	PPU16x -SINAMICS V70 Bus kablosu 10 m	71,76.-
6FC5548-0BA20-1BF0	PPU16x -SINAMICS V70 Bus kablosu 15 m	82,01.-
6FC5548-0BA20-1CA0	PPU16x -SINAMICS V70 Bus kablosu 20 m	92,26.-
6FC5548-0BA05-1AD0	PPU16x - İş mili sürücüsü sinyal kablosu 3 m	25,63.-
6FC5548-0BA05-1AF0	PPU16x - İş mili sürücüsü sinyal kablosu 5 m	31,37.-
6FC5548-0BA05-1AH0	PPU16x - İş mili sürücüsü sinyal kablosu 7 m	36,6.-
6FC5548-0BA05-1BA0	PPU16x - İş mili sürücüsü sinyal kablosu 10 m	41,82.-
6FC5548-0BA05-1BF0	PPU16x - İş mili sürücüsü sinyal kablosu 15 m	51,26.-
6FC5548-0BA05-1CA0	PPU16x - İş mili sürücüsü sinyal kablosu 20 m	56,39.-
6FX8002-2CD01-1AF0	PPU16x - İş mili enkoder kablosu 5 m	74,49.-
6FX8002-2CD01-1AH0	PPU16x - İş mili enkoder kablosu 7 m	82,4.-
6FX8002-2CD01-1BA0	PPU16x - İş mili enkoder kablosu 10 m	94,02.-
6FX8002-2CD01-1BF0	PPU16x - İş mili enkoder kablosu 15 m	113,44.-
6FX8002-2CD01-1CA0	PPU16x - İş mili enkoder kablosu 20 m	133.-
6FX8002-2BB01-1AB0	PPU16x - el çarkı kablosu 1 m	28,19.-
6FX8002-2BB01-1AF0	PPU16x - el çarkı kablosu 5 m	40,89.-
6FX8002-2BB01-1AH0	PPU16x - el çarkı kablosu 7 m	47,29.-
6FX8002-2BB01-1BA0	PPU16x - el çarkı kablosu 10 m	56,77.-
<b>El çarkı</b>		
6FC9320-5DB01	120mm x 120mm ön panelli, ayar çarklı	242,41.-
6FC9320-5DC01	76.2mm x 76.2mm ön panelli, ayar çarklı	242,41.-
6FC9320-5DM00	ön panelsiz, küçük ayar çarklı	192,54.-
6FC9320-5DF01	ön panelsiz, ayar çarksız	214,57.-



CNC Kontrol Ünitesi



El Çarkı

Not: \*Fiyatlar L1 liste fiyatlarıdır.

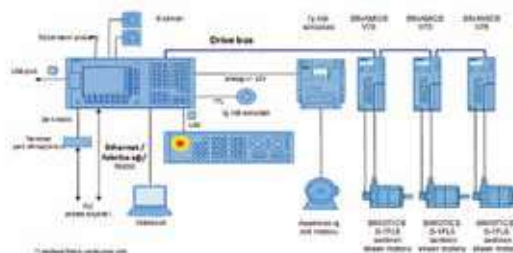

Not: SINUMERIK 808Dadvanced CNC kontrol ünitesini sadece SINAMICS V70 sürücü ve SIMOTICS S-1FL6 motorlar ile kullanabilirsiniz. cnc@ou.tr@siemens.com adresinden konfigürasyon oluşturma ile ilgili destek alabilirsiniz.



# SIMATIC Ident RFID ve Optik Tanımlama Sistemleri

siemens.com/ident

## RFID Konfigürasyon Kılavuzu

Her bir SIMATIC RF ailesi belirli uygulamalara özel karakteristiklere sahiptir :

- İlk adım doğru soruları sorarak uygulamanın ihtiyaçlarını belirlemek ve bunun sonucunda en uygun SIMATIC RF ailesini belirlemektir.
- Seçilen aileye uygun okuyucu ve tag kombinasyonu bu aileye yönelik SIMATIC RF seçim tablosu sayfalarında bulunabilir.
- Seçilen ürün ailesi için kontrol sistemine bağlantı yapılacak network arabirimi seçilmelidir.

Teknoloji	HF	→		UHF
Hangi RF teknolojisi kullanılacak?	RF200 13.56 MHz Passive	RF300 13.56 MHz Passive		RF600 868/915 MHz Passive
Okuma mesafesi	Kısa	→		Uzun
Okuyucu anteni ile tag arasındaki uzaklık nedir?	RF300 210 mm	RF200 650 mm		RF600 8 meters
Tag Memory	Az	→		Çok
Tag üzerinde kaç byte depolanması gerekmektedir?	RF600 4 kbytes	RF200 8 kbytes		RF300 64 kbytes
Metal Etkisi	Direkt montaj	→		Ayrırçalı
Okuyucu veya Tag'in metale yakın veya üzerinde montaj zorunluluğu varmı?	RF300 Direct with reduction	RF600 Direct with reduction		RF200 Spacer Mount
Tag Boyutları	En küçük	→		En büyük
En küçük tag boyutu nedir?	RF200 Ø 4 x 5 mm	RF300 Ø 6 x 5 mm		RF600 Ø 21 x 20 mm

Ortam	Standart	→		Zorlu
Okuyucu ve tag çalışma ortamı nedir? (örn. Sıcaklık, koruma sınıfı, vs.)	RF200 220° C IP68	RF300 220° C IP68		RF600 220° C IP68
Okuyucu Boyutları	Küçük	→		Büyük
How much space will there be for mounting the reader/ antenna?	RF200 M8 x 38	RF300 M12 x 40		RF600 75 x 75 x 20
Multitag Mod	Az	→		Çok
Okuma / yazma üniteleri / antenlerin boyutları nedir?	RF200 1	RF300 1		RF600 100+
Tag Hızı	Yavaş	→		Hızlı
Tag'in RF alanından geçiş hızı nedir?	RF200 26 kbits/sec	RF300 100 kbits/sec		RF600 300 kbits/sec
Protokol	Siemens	→		Standard
Kablosuz iletişim Protokolü belirlerken herhangi bir zorunluluk varmı?	RF300 Siemens/ ISO15693/14443	RF200 ISO 15693		RF600 ISO 18000 -62/-63

# SIMATIC RFID RF600 Sistemi

Malzeme Cinsi	Sipariş No	Birim Fiyatı Euro/Adet
---------------	------------	------------------------

## SIMATIC RF600

SIMATIC RF600 RFID (RFID: Radio Frequency Identification) sistemi, lojistik ve tedarik zinciri (supply chain management) uygulamaları için özel olarak dizayn edilmiştir.

SIMATIC RF600, UHF frekans bandında çalışır. EPC Global standardındaki etiketleri okuma ve yazma için kullanılabilir. Ekonomik çözüm sunan EPC (EPC: Electronic Product Code) kodu içeren akıllı etiketler için ideal sistemdir.



## SIMATIC RF600 RFID Sistem Komponentleri

<b>SIMATIC RF650R UHF OKUMA/YAZMA CİHAZI</b> (865 ... 868 MHZ); Arabirim: ETHERNET RJ45 4 anten, 4 dijital input, 4 dijital output 24V DC, IP30, -25 ile +55 DGR/C, Aksesuar ve anten dahil değil	6GT2811-6AB20-0AA0	1.658,-
<b>READER RF680R ETSI</b> (865 ... 868 MHZ); Arabirimler: ETHERNET M12, PROFINET M12 4 anten, 4 dijital input, 4 dijital output 24V DC, IP65, -25 ile +55 DGR/C, Aksesuar ve anten dahil değil	6GT2811-6AA10-0AA0	2.366,00,-
<b>READER RF685R ETSI</b> (865 ... 868 MHZ); Arabirimler: ETHERNET M12, PROFINET M12 1 ENTEGRE (dahili) + 1 EXT. (harici) anten 4 anten, 4 dijital input, 4 dijital output 24V DC, IP65, -25 ile +55 DGR/C, Aksesuar ve anten dahil değil	6GT2811-6CA10-0AA0	2.726,00,-
<b>READER RF610R ETSI</b> SIMATIC RF600 Reader RF610R ETSI;Arabirimler: 1 Ethernet / PROFINET M122; 1 entegre anten; 24 V DC; IP67;-25 to +55 °C aksesuar mevcut değil	6GT2811-6BC10-0AA0	1.334,00,-
<b>READER RF615R ETSI</b> SIMATIC RF600 Reader RF615R ETSI;Arabirimler: 1 Ethernet / PROFINET M12; 1 entegre anten + 1 harici. anten port; 1 dig. input, 1 dig. output; 24 V DC; IP67;-25 to +55 °C aksesuar mevcut değil	6GT2811-6CC10-0AA0	1.508,00,-
<b>SIMATIC RF620A - Avrupa için Anten</b> Lineer Polarize Anten, Küçük Boy 865 ... 868 MHz UHF frekansları, 75 x 75 x 20 mm	6GT2812-1EA00	255,00,-
<b>SIMATIC RF615A Avrupa için Anten</b> Lineer Polarize Anten, Küçük Boy 865 ... 868 MHz UHF frekansları, 52 x 52 x 16 mm	6GT2812-0EA00	342,00,-
<b>SIMATIC RF642A Avrupa için Anten</b> Lineer Polarize Anten, Orta Boy UHF 865 ... 868 MHz UHF frekansları, 185 x 185 x 45 mm	6GT2812-1GA08	330,00,-
<b>SIMATIC RF650A Avrupa için Anten</b> Dairesel Polarize Anten, Orta Boy 865 ... 868 MHz UHF frekansları, 198 x 198 x 60 mm	6GT2812-0GB08	203,00,-
<b>SIMATIC RF660A Avrupa için Anten</b> Dairesel Polarize Anten 865 ... 868 MHz UHF frekansları	6GT2812-0AA00	568,40,-
<b>SIMATIC RF680A Avrupa için Anten</b> Dairesel veya Lineer Polarizasyon Seçilebilir Anten 865 ... 868 MHz UHF frekansları, 198 x 198 x 60 mm	6GT2812-2GB08	354,00,-
<b>Anten Kabloları</b> IP65, Avrupa ve Amerika versiyonları PE, CMR/MPR		
Uzunluk 1 m	6GT2815-0BH10	47,00,-
Uzunluk 3 m	6GT2815-0BH30	54,00,-
Uzunluk 10 m	6GT2815-0BN10	111,00,-
Uzunluk 10 m -2DB damping	6GT2815-1BN10	174,00,-
Uzunluk 20 m	6GT2815-0BN20	238,00,-
Uzunluk 40 m, attn. (kayıp, 5db)	6GT2815-0BN40	418,00,-
Uzunluk 5 m, esnek (trailing)	6GT2815-2BH50	128,00,-
Uzunluk 15 m, esnek (trailing)	6GT2815-2BN15	209,00,-



# SIMATIC RFID RF600 Sistemi

Malzeme Cinsi	Sipariş No	Birim Fiyatı Euro/Adet
<b>SIMATIC RF600 RFID Sistem Komponentleri</b>		
<b>Güç Kaynağı</b> Giriş: 100 - 240 V AC, 120 - 353 V DC, Çıkış: 24 V DC, 3A	6GT2898-0AC00	440,80.-
<b>Güç Kaynağı Kablo, SIMATIC RF650R, 680R, 685R</b> 6GT2898-0AA00 için 5 m bağlantı kablosu Reader M12, 8 pin - Güç Kaynağı M12, 4 pin	6GT2891-0PH50	83,00.-
<b>RF600 Anten montaj kiti</b> 3-eksen kit, paslanmaz çelik; RF600 antenna ve okuyucu için	6GT2890-2AB10	128,00.-
<b>DI/DO Kablo</b> SIMATIC RF650R / 680R / RF685R için DI/DO kablo M12, 12 x 0.5 SQMM, Ekranlı kablo M12, 12 x 0.5 SQMM, Ekranlı kablo M12, 12 x 0.5 SQMM, Ekranlı kablo IP67, 5 m uzunluğunda	6GT2891-OCH50	185,60.-
<b>SIMATIC RF650R, 680R, 685R için</b>		
<b>2m.</b>	6GT2891-4EH20	100,46.-
<b>5m.</b> 24VDC besleme kablosu, PUR, CMG, Trailing Reader M12-8 Pin soket - 24V tarafı açık uç	6GT2891-4EH50	100,46.-
<b>RF600 Tag'ler</b>		
<b>SIMATIC RF620T</b> Konteyner Tag; ISO 18000-6C, EPC Sınıf 1 GEN 2; 96-bit 868 ... 915 MHz, 127 x 38 x 6 mm, -25 ile +70°C, Min. Sipariş Miktarı: 20 Adet	6GT2810-2HC81	5,97.-
<b>RF620T için Tutucu</b> 155 x 38 x 12 mm, Min. Sipariş Miktarı: 20 Adet	6GT2898-2AA00	1,71.-
<b>SIMATIC RF630L</b> Akıllı Etiket INLAY, 97 x 27 mm, PET EPC Class 1 GEN 2, ISO 18000-6C, -40 ile +65°C, Kağıt, Karton ve Plastik için, 128 bit EPC, 64 byte ilave hafıza Min. Sipariş Miktarı: 5.000 Adet	6GT2810-2AB02-0AX0	0,56.-
<b>SIMATIC RF630L</b> Smartlabel INLAY, 54 x 34 mm, PET EPC Class 1 GEN 2 ISO 18000-6C, 96-bit EPC ve 512-Bit ilave Hafıza, 868 ... 915 MHz -40 ile +65°C, Kağıt, Karton ve Plastik için Min. Sipariş Miktarı: 5.000 Adet (1 Roll 5.000 adet)	6GT2810-2AB03	0,50.-
<b>SIMATIC RF630L</b> Smartlabel PET, 45 x 20 mm, Plastik üzerine kuvvetli yapışabilir PET EPC Class 1 GEN 2, ISO 18000-6C, 128-bit EPC ve 128-Bit ilave Hafıza 868 ... 915 MHz, -40 ile +90°C, Kağıt, Karton ve Plastik için Min. Sipariş Miktarı: 10.000 Adet (1 Roll 2.500 adet)	6GT2810-2AC82	0,33.-
<b>SIMATIC RF630L</b> Smartlabel PET, 90 x 30 mm, Plastik üzerine kuvvetli yapışabilir PET EPC Class 1 GEN 2, ISO 18000-6C, 128-bit EPC 868 ... 915 MHz, -40 ile +80°C, Kağıt, Karton ve Plastik için Min. Sipariş Miktarı: 7.000 Adet (1 Roll 3.500 adet)	6GT2810-2AE81-0AX1	0,21.-
<b>SIMATIC RF630L</b> Smartlabel PET, 105 x 25 mm, Plastik üzerine kuvvetli yapışabilir PET EPC Class 1 GEN 2, ISO 18000-6C, 96-bit EPC (480 bite genişleyebilir), 64/8 Byte ilave hafıza, 868 ... 915 MHz, -40 ile +125°C, Kağıt, Karton ve Plastik için Min. Sipariş Miktarı: 5.000 Adet (1 Roll 1.000 adet)	6GT2810-2AE80-0AX2	0,38.-
<b>SIMATIC RF630T</b> SCREW-TAG, ISO 18000-6C, 868 MHz (Avrupa), 96/240-bit EPC, ilave 512-bit kullanıcı hafızası, -25 ile +85 C, IP 68/X9K, 21 x 21 mm (D x H), W/O Thread Min. Sipariş Miktarı: 10 Adet	6GT2810-2EC00	22,00.-



# SIMATIC RFID RF600 Sistemi

Malzeme Cinsi	Sipariş No	Birim Fiyatı Euro/Adet
<b>RF600 Tag'ler</b>		
<b>SIMATIC RF640T GEN2</b> Tool-Tag ISO 18000-6C 868 MHz (Avrupa), 96-Bit EPC İlave 512-bit Kullanıcı Hafızası -25 ile +85°C IP 68/X9K 50 x 8 mm (DxH) Min. Sipariş Miktarı: 10 Adet	6GT2810-2DC00	25,00.-
<b>SIMATIC RF682T</b> Yüksek Sıcaklık Transponder ISO 18000-6C EPC Sınıf 1 GEN 2 240 bit EPC, 384 Byte Kullanıcı Hafızası 868 ... 915 MHz -25 ile +220°C IP 68/X9K 130 x 32 x 15 mm (L x W x H) Min. Sipariş Miktarı: 10 Adet	6GT2810-3HG80	106,00.-
<b>SIMATIC RF610T</b> ISO Kart ISO 18000-6C 868 MHz EPC Sınıf 1 GEN 2 96/240-bit, 64 Byte Kullanıcı Hafızası -25 ile +85°C 86 x 54 x 0.4 mm (L x W x H) Min. Sipariş Miktarı: 500 Adet	6GT2810-2BB80	1,00.-
<b>SIMATIC RF625T</b> DISK Tag ISO 18000-6C 868 MHz EPC Sınıf 1 GEN 2 96/128-bit EPC, 64 Byte Kullanıcı Hafızası -25 ile +85°C 80 x 8 mm (D x H) Min. Sipariş Miktarı: 10 Adet	6GT2810-2EE00	30,00.-
<b>SIMATIC RF645T</b> Container Tag; 52x 36x 12.5 mm; ISO 18000-6C, EPC CLASS 1 GEN 2 Frequency 860 to 688 MHz Chip type Alien Higgs 4, EPC 128-bit 12-byte add-on memory Min. Sipariş Miktarı: 20 Adet	6GT2810-2HC05	9,00.-
<b>SIMATIC RF600</b> Fixing hood for RF645T plastic PA 6.6 30GF Min. Sipariş Miktarı: 20 Adet	6GT2898-5AA00	3,00.-
<b>SIMATIC RF600</b> Fixing bracket for RF645T plastic PA 6.6 30GF packing unit 20 peaces	6GT2898-5AB00	3,00.-





# SIMATIC RFID RF600 Sistemi

Malzeme Cinsi	Sipariş No	Birim Fiyatı Euro/Adet
---------------	------------	------------------------

## RF600 Tag'ler

## RF650M UHF EI Terminali



<b>SIMATIC RF600</b> MOBILE READER RF650M ETSI, BASIC UNIT INCL. RECHARGEABLE, BATTERY INCL. CHARGING UNIT, UHF, ISO 18000-6C, WLAN 802.11 A/B/G/N, MS-WINDOWS CE 6.0	6GT2 813-OCA00	2.772,00.-
Şarj Ünitesi	6GT2898-0BB00	336,00.-

## SIMATIC RF1000 ERIŞİM (ACCESS) KONTROL



<b>SIMATIC RF1060R ACCESS KONTROL OKUYUCU</b> RF1060R; ISO 14443 A/B Mifare, ISO15693USB ARABİRİM; IP 65 ön taraf, -25 ile +55 DEG/C; 90 X 62 X 25 MM LXWXH; Dahili Anten, 1.8M USB bağlantı kablosu dahil	6GT2831-6AA50	452,40.-
<b>SIMATIC RF1070R ACCESS KONTROL OKUYUCU</b> RF1070R; ISO 14443 A/B Mifare, ISO15693 legic Prime, Legic Advent USB ARABİRİM; IP 65 ön taraf, -25 ile +55 DEG/C; 90 X 62 X 25 MM LXWXH; Dahili Anten, 1.8M USB bağlantı kablosu dahil	6GT2831-6BA50	487,20.-
<b>SIMATIC RF1040 ACCESS KONTROL OKUYUCU</b> RF1040R; USB ve RS232,Kombi Model LF ve HF LF:125 Khz HITAG1, HITAG2, Cotag, EM4xxx LF HF: ISO 1443 A/B, ISO 15693 IP 65 ön taraf, -25 ile +55 DEG/C; 90 X 62 X 25 MM LXWXH; Dahili Anten, 1.8M USB bağlantı kablosu dahil	6GT2831-6CA50	522.-
<b>SIMATIC RF1000</b> Card holder for RF1060R Access Control Reader for clip fixing	6GT2890-OCA00	23,66.-
<b>SIMATIC RF1000</b> USB cable connector for RF1060R 6GT2831-6AA50; Length 0,5m;	6GT2891-0UE50	14,27.-

# SIMATIC RFID RF200 ve RF300 Sistemi

Malzeme Cinsi	Sipariş No	Birim Fiyatı Euro/Adet
<b>SIMATIC RF200 - RF300 RFID Sistem Komponentleri</b>		
<b>SIMATIC RF210R, RF200 RFID Okuma/Yazma Ünitesi</b> RS 422 Interface (3964R) IP67, -25 ile +70°C, M18 x 71 mm, Dahili Anten	6GT2821-1AC10	203,00.-
<b>SIMATIC RF220R, RF200 RFID Okuma/Yazma Ünitesi</b> RS 422 Interface (3964R) IP67, -25 ile +70°C, M30 x 71 mm, Dahili Anten	6GT2821-2AC10	220,00.-
<b>SIMATIC RF240R, RF200 RFID Okuma/Yazma Ünitesi</b> RS 422 Interface (3964R) IP67, -25 ile +70°C, 50 x 50 x 30 mm, Dahili Anten	6GT2821-4AC10	273,00.-
<b>SIMATIC RF240R, RF200 RFID Okuma/Yazma Ünitesi</b> RS 232 Interface (ASCII) IP67, -25 ile +70°C, 50 x 50 x 30 mm, Dahili Anten	6GT2821-4AC40	371,00.-
<b>SIMATIC RF250R, RF200 RFID Okuma/Yazma Ünitesi</b> RS 422 Interface (3964R) IP67, -25 ile +70°C, 50 x 50 x 30 mm, Harici anten, ANT 8,12,18 veya 30 seçilebilir.	6GT2821-5AC10	267,00.-
<b>SIMATIC RF250R, RF200 RFID Okuma/Yazma Ünitesi</b> RS 232 Interface (ASCII) IP67, -25 ile +70°C, 50 x 50 x 30 mm, Harici anten, ANT 8,12,18 veya 30 seçilebilir.	6GT2821-5AC40	331,00.-
<b>SIMATIC RF260R, RF200 RFID Okuma/Yazma Ünitesi</b> RS 422 Interface (3964R) IP67, -25 ile +70°C, 75 x 75 x 40 mm, Dahili Anten	6GT2821-6AC10	307,00.-
<b>SIMATIC RF260R, RF200 RFID Okuma/Yazma Ünitesi</b> RS 232 Interface (ASCII) IP67, -25 ile +70°C, 75 x 75 x 40 mm, Dahili Anten	6GT2821-6AC40	406,00.-
<b>SIMATIC RF280R, RF200 RFID Okuma/Yazma Ünitesi</b> RS422/232-interface (3964R) IP67, -10 ile +60°C, 160x 80x 41 mm, anten entegre	6GT2821-8AC10	580,00.-
<b>SIMATIC RF300 Okuyucu RF310R (Gen2)</b> RS422 Interface (3964R) IP67, -25 ile +70°C, 55 x 75 x 30 mm, Entegre anten dahil	6GT2801-1BA10	522,00.-
<b>SIMATIC RF300 Okuyucu RF310R (Gen2)</b> RS422 Interface (3964R), 90° Dönebilen Özel Versiyon IP67, -25 ile +70°C, 55 x 75 x 30 mm, Entegre anten dahil	6GT2801-1BA10-0AX1	557,00.-
<b>SIMATIC RF300 Okuyucu RF340R (Gen2)</b> RS422 Interface (3964R) IP67, -25 ile +70°C, 75 x 75 x 41 mm, Entegre anten dahil	6GT2801-2BA10	557,00.-
<b>SIMATIC RF300 Okuyucu RF350R (Gen2)</b> RS422/232 Interface (3964R) IP67, -25 ile +70°C, 75 x 75 x 41 mm, Entegre anten dahil	6GT2801-4BA10	545,00.-
<b>SIMATIC RF300 Okuyucu RF380R (Gen2)</b> (RF300 + ISO15693) RS 422 Interface (3964R) IP67, -25 ile +70°C, 160 x 80 x 41 mm, Entegre anten dahil	6GT2801-3BA10	847,00.-
<b>ANT 1 Anten</b> PVC, Kablo uzunluğu: 3 m IP65, -25 ile +70°C, 75 x 75 x 20 mm, Maks. Mesafe: 100 mm, Anten dahil	6GT2398-1CB00	464,00.-
<b>RF200 ANT 8 Anten</b> Anten kablosu dahil, 3m. IP 67, -25 to +70°C, M8 x 38 mm	6GT2398-1CF10	290,00.-
<b>ANT 12 Anten</b> PUR, UL 758, Kablo uzunluğu: 3 m IP65, -25 ile +70°C, Maks. Mesafe: 5 mm, Anten dahil	6GT2398-1CC00	348,00.-



# SIMATIC RFID RF200 ve RF300 Sistemi

Malzeme Cinsi	Sipariş No	Birim Fiyatı Euro/Adet
<b>SIMATIC RF300 Tag'ler</b>		
<b>ANT 18 Anten</b> PVC, Kablo uzunluğu: 3 m IP65, -25 ile +70°C, Maks. Mesafe: 15 mm, 12 x 40 mm	6GT2398-1CA00	325,00.-
<b>ANT 30 Anten</b> PVC, Kablo uzunluğu: 3 m IP65, -25 ile +70°C, M30 x 58 mm, Maks. Mesafe: 24 mm	6GT2398-1CD00	348,00.-
 <b>SIMATIC RF300 MDS Tag RF320T</b> Buton, 20 Byte EEPROM IP67, -25 ile +125°C D: 27 mm x 4 mm Min. sipariş miktarı: 20 adet	6GT2800-1CA00	30,00.-
 <b>SIMATIC RF300 MDS Tag RF340T</b> 8 KB FRAM IP68, -25 ile +85°C 48 x 25 x 15 mm Min. sipariş miktarı: 5 adet	6GT2800-4BB00	112,00.-
 <b>SIMATIC RF300 MDS Tag RF350T</b> 32KB FRAM IP68, -25 ile +85°C 50 x 50 x 20 mm Montaj aparatı dahil	6GT2800-5BD00	157,00.-
 <b>SIMATIC RF300 MDS Tag RF360T</b> EPOXY-CARD 8KB FRAM IP67, -25 ile +70°C 85 x 54 x 2.5 mm Min. sipariş miktarı: 10 adet	6GT2800-4AC00	60,00.-
 <b>MOBY D/E/L Sabitleme Askısı</b> MDS D100 ve MDS E600 Tutucu ile (6GT2190-0AA00) Min. sipariş miktarı: 50 adet	6GT2190-0AB00	2,81.-
 <b>MOBY D/E, RF300 20 mm Tutucu</b> MDS D100 ve MDS E600/601 RF360T için sabitleme askısı (6GT2190-0AA00) Min. sipariş miktarı: 50 adet	6GT2190-0AA00	2,81.-
 <b>SIMATIC RF300 MDS Tag RF370T</b> 32 Kb FRAM IP68, -25 ile +85°C 75 x 75 x 40 mm	6GT2800-5BE00	238,00.-
 <b>SIMATIC RF300 MDS Tag RF380T</b> Yüksek sıcaklıklar için MDS RF380T Tag Isıya dayanıklı 32 Kb FRAM IP68, -25 ile +220°C Silindirik, D: 114 mm, H:83 mm	6GT2800-5DA00	493,00.-
<b>El Terminali</b>		
 <b>SIMATIC RF350M El tipi okuyucu</b> RF300 ve ISO15693 tag'ler için, Pil dahil, şarj istasyonu dahil değil (ayrı olarak sipariş edilmeli)	6GT2803-1BA00	3.944,00.-
 <b>SIMATIC RF350M için şarj istasyonu</b> Charging and docking station for RF350M with USB and LAN interface; with wide-range power supply unit	6GT2803-0BM00	476,00.-
 <b>SIMATIC RF350M için batarya</b> 7.4V, 2600 mAh	6GT2803-0CA00	197,00.-

# SIMATIC Moby D / RF300 ISO Tag'ler

Malzeme Cinsi	Sipariş No	Birim Fiyat Euro/Adet
<b>SIMATIC RF200-RF300-Moby D ISO Tag (ISO 15693)</b>		
<b>MOBY D / RF300 ISO Mobil Veri Taşıyıcı - MDS D165</b> Özel versiyon etiket, 112 Byte Uygulama Hafızası, -25 ile +70°C, 86 x 54 x 0.3 mm Min. sipariş miktarı: 1000 adet	6GT2600-1AB00-0AX0	2.32.-
<b>MOBY D / RF300 ISO Mobil Veri Taşıyıcı - MDS D261</b> Special version pet-label 256 Byte Kullanıcı Hafızası ISO 15693 standartlarına uygunluk -25 ile +85°C 50 x 55 x 0.3 mm Min. sipariş miktarı: 50 adet	6GT2600-1AA01-0AX0	2.38.-
<b>MOBY D / RF300 ISO Mobil Veri Taşıyıcı - MDS D100</b> ISO Kart, 128 Byte Uygulama Hafızası IP 68, -25 ile +70°C 85 x 54 x 0.9 mm Min. sipariş miktarı: 50 adet	6GT2600-0AD10	8.53.-
<b>MOBY D / RF300 ISO Mobil Veri Taşıyıcı - MDS D200</b> ISO kart özel versiyon 126 Byte Uygulama Hafızası IP67, -25 ile +70°C 85 x 54 mm Min. sipariş miktarı: 250 adet	6GT2600-1AD00-0AX0	3.64.-
<b>MOBY D/E/L Sabitleme Askısı - MDS E611</b> MDS D100 ve MDS E600 Mesafe aparatı (6GT2190-0AA00) ile birlikte Min. sipariş miktarı: 50 adet	6GT2190-0AB00	2.81.-
<b>MOBY D/E, RF300 20 mm Mesafe Aparatı</b> MDS D100 / MDS E600/611 RF 360T sabitleme askısı (6GT2190-0AB00) ile birlikte Min. sipariş miktarı: 50 adet	6GT2190-0AA00	2.81.-
<b>MOBY D / RF300 ISO Mobil Veri Taşıyıcı - MDS D421</b> PILL, 2000 BYTE FRAM, Metal için montaj IP67/IPX9K, -25 ile +85°C, 10 x 4.5 mm, DIN 69873 Min. sipariş miktarı: 10 adet	6GT2600-4AE00	45,00.-
<b>MOBY D / RF300 ISO Mobil Veri Taşıyıcı - MDS D422</b> 2000 BYTE FRAM Kullanıcı Hafızası 20 x 6 mm (D x H), M20 Thread, IP68, IPX9K Incl. Fastenin Tool (1X) Min. sipariş miktarı: 5 adet	6GT2600-4AF00	36,00.-
<b>MOBY D / RF300 ISO Mobil Veri Taşıyıcı - MDS D124</b> Buton, 112 Byte EEPROM, IP67 27 mm Min. sipariş miktarı: 20 adet	6GT2600-0AC10	19,00.-
<b>MOBY D / RF300 ISO Mobil Veri Taşıyıcı - MDS D139</b> ISO 15693 standartlarına uygunluk 992 Byte EEPROM, IP68 85 x 15 mm (D x H) Min. sipariş miktarı: 10 adet	6GT2600-0AA10	89,78.-
<b>MOBY D SPACER (Ayırıcı) F. MDS D339</b> Çap: 85 mm, Y: 30 mm Min. sipariş miktarı: 20 adet	6GT2690-3AA10	13,00.-
<b>MOBY D / RF300 ISO Mobil Veri Taşıyıcı - MDS D160</b> Kuru temizleme ve çamaşırhaneler için özel Çevrimsel (cyclic), 112 Byte Kullanıcı Hafızası, IP68 Kısa aralıklarla +775°C 16 x 3 mm Min. sipariş miktarı: 100 adet	6GT2600-0AB10	4,11.-
<b>MOBY D / RF300 ISO Mobil Veri Taşıyıcı - MDS D324</b> 996 Byte EEPROM Kullanıcı Hafızası, IP67 ISO 15693 standartlarına uygunluk 27 x 4 mm (D x H) Min. sipariş miktarı: 20 adet	6GT2600-3AC00	19,00.-
<b>MOBY D / RF300 ISO Mobil Veri Taşıyıcı - MDS D460</b> 2000 Byte FRAM Kullanıcı Hafızası ISO 15693 standartlarına uygunluk IP67, -25 ile +85°C 16 x 3 mm (D x H) Min. sipariş miktarı: 50 adet	6GT2600-4AB00	8,00.-
<b>MOBY D / RF300 ISO Mobil Veri Taşıyıcı - MDS D424</b> 2000 Byte FRAM Kullanıcı Hafızası ISO 15693 standartlarına uygunluk IP67, -25 ile +85°C 27 x 4 mm (D x H) Min. sipariş miktarı: 20 adet	6GT2600-4AC00	18,00.-

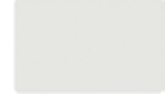

# SIMATIC Moby D / RF300 ISO Tag'ler

	Malzeme Cinsi	Sipariş No	Birim Fiyatı Euro/Adet
<b>SIMATIC Moby D RFID Sistem Komponentleri</b>			
	<b>MOBY D / RF300 ISO Mobil Veri Taşıyıcı - MDS D425 Screw</b> 2000 Byte FRAM Kullanıcı Hafızası ISO 15693 standartlarına uygunluk IP68, IPx9K SW22 24 x 10 mm (D x H) Min. sipariş miktarı: 5 adet	6GT2600-4AG00	38,00.-
	<b>MOBY D / RF300 ISO Mobil Veri Taşıyıcı - MDS D428 Screw</b> 2000 Byte FRAM Kullanıcı Hafızası, Transponder ISO 15693 standartlarına uygunluk IP68, IPx9K Min. sipariş miktarı: 5 adet	6GT2600-4AK00-0AX0	36,00.-
	<b>MOBY D / RF300 ISO Mobil Veri Taşıyıcı - MDS D126</b> 112 Byte Kullanıcı Hafızası ISO 15693 standartlarına uygunluk IP67, -25 ile +85°C 50 x 3.6 mm (D x H) Min. sipariş miktarı: 250 adet	6GT2600-0AE00	5,00.-
	<b>MOBY D / RF300 ISO Mobil Veri Taşıyıcı - MDS D426</b> 2000 Byte FRAM Kullanıcı Hafızası ISO 15693 standartlarına uygunluk IP68, IPx9K, -25 ile +85°C 50 x 3.6 mm (D x H) Min. sipariş miktarı: 50 adet	6GT2600-4AH00	12,00.-
	<b>MDS D117 Tag</b> ISO 15693, 112 Byte hafıza IP68/IPX9K, -25 ile +85°C, 6 x 5 mm (D x H) Metal içine direkt uygulama, yapışkanlı Min. sipariş miktarı: 10 adet	6GT2600-0AG00	21,00.-
	<b>MDS D127 Tag</b> ISO 15693, 112 Byte hafıza IP68/IPX9K, -25 ile +85°C, 6 x 6 mm (D x H) Metal içinde direkt kullanım, vida tipi Min. sipariş miktarı: 10 adet	6GT2600-0AF00	24,00.-
	<b>MDS D421 Tag</b> ISO 15693, 2000 Byte FRAM hafıza IP68/IPX9K, -25 ile +85°C, 10 x 4.5 mm, DIN 69873 Metal içine direkt montaj yapılabilir Min. sipariş miktarı: 10 adet	6GT2600-4AE00	45,00.-

# SIMATIC RFID Arabirim Komponent ve Kabloları

Malzeme Cinsi	Sipariş No	Birim Fiyatı Euro/Adet
<b>SIMATIC S7-300 Rack veya ET200M ile, ASM 475</b>		
<b>MOBY Arabirim ASM 475</b> SIMATIC S7-300 ve ET200M için konfigüre edilebilir Ön konnektör hariç	6GT2002-0GA10	1.061,00.-
<b>SIMATIC S7-300 Ön Konnektör</b> Sinyal modilleri için vida tipli, 20 Pin	6ES7392-1AJ00-0AA0	31,00.-
<b>SIMATIC RF300 Bağlantı Kablosu</b> Ön montajlı, ASM 475 ve Reader Arasında Uzunluk: 2 m	6GT2891-4EH20	103,00.-
<b>SIMATIC RF300 Bağlantı Kablosu</b> Ön montajlı, ASM 475 ve Reader Arasında Uzunluk: 5 m	6GT2891-4EH50	103,00.-



RF120C

<b>SIMATIC S7-1200 için RF120C RFID Haberleşme Modülü</b>		
<b>SIMATICRF120C</b> SIMATIC S7-1200 için RFID haberleşme modülü 1 adet okuyucu bağlanabilir	6GT2002-0LA00	348,00.-
Kablo RF120C – Okuyucu, 2 m	6GT2091-4LH20	56,00.-
Kablo RF120C – Okuyucu, 5 m	6GT2091-4LH50	65,00.-
Kablo RF120C – Okuyucu, 10 m	6GT2091-4LN10	77,00.-



<b>PROFIBUS DP-V1, ASM 456</b>		
<b>MOBY Arabirim ASM 456</b> PROFIBUS DP-V1 için 2 okuyucu bağlantısı Bağlantı bloğu dahil değildir.	6GT2002-0ED00	818,00.-

<b>Ecofast Bağlantı Bloğu</b>		
<b>SIMATIC DP, Ecofast ET200ECO için Bağlantı Bloğu</b> 2 x Ecofast RS 485 bağlantı, PROFIBUS DP için konnektör, Adres ayarlama	6ES7194-3AA00-0AA0	54,00.-



<b>M12 Bağlantı Bloğu</b>		
<b>SIMATIC DP, Bağlantı Bloğu</b> M12 7/8" bağlantı, PROFIBUS DP için konnektör, Adres ayarlama	6ES7194-3AA00-0BA0	54,00.-

# SIMATIC RFID Arabirim Komponent ve Kabloları



Malzeme Cinsi	Sipariş No	Birim Fiyatı Euro/Adet
<b>PROFINET, RF185C, RF186C, RF188C</b>		
<b>SIMATIC RF185C</b> RFID Haberleşme modülü RF185C, Profinet, Ethernet için , 1 okuyucu bağlanabilir	6GT2002-0JE10	603,00.-
<b>SIMATIC RF186C</b> RFID Haberleşme modülü RF186C, Profinet, Ethernet için , 2 okuyucu bağlanabilir	6GT2002-0JE20	777,00.-
<b>SIMATIC RF188C</b> RFID Haberleşme modülü RF1885C, Profinet, Ethernet için , 4 okuyucu bağlanabilir	6GT2002-0JE40	1.148,00.-
<b>SIMATIC RF186CI</b> RFID haberleşme modülü RF186CI PROFINET; Ethernet, 2 reader bağlanabilir; DI/DO interface, I/O Link ile	6GT2002-0JE50	928,00
<b>SIMATIC RF188CI</b> RFID haberleşme modülü RF188CI PROFINET; Ethernet, 4 reader bağlanabilir; DI/DO interface, I/O Link ile	6GT2002-0JE60	1.276,00
<b>RF185C, 186C, 188C için,</b> M12-180/M12-180 güç kablosu ET 200, M12 soket, L-coded, 4-pole, 1.0 m, diğer uzunluklar için	6XV1801-6DH10	46,00.-

## Reader (M12 Arabirimi) - ASM 456, 170C, RF185C, RF186C, RF188C Kabloları

<b>SIMATIC RF300/600 Önmontajlı Bağlantı Kablosu</b> ASM 456, RF 170C, RF 185C ve okuyucu arasında veya ASM 456, RF 170C ile MOBY D/E//U, SIMATIC RF 300/RF 600 arasında uzatma kablosu Uzunluk: 2 m	6GT2891-4FH20	49,00.-
<b>SIMATIC RF300/600 Önmontajlı Bağlantı Kablosu</b> ASM 456, RF 170C, RF 185C ve okuyucu arasında veya ASM 456, RF 170C ile MOBY D/E//U, SIMATIC RF 300/RF 600 arasında uzatma kablosu Uzunluk: 5 m	6GT2891-4FH50	56,00.-
<b>SIMATIC RF300/600 Önmontajlı Bağlantı Kablosu</b> ASM 456, RF 170C, RF 185C ve okuyucu arasında veya ASM 456, RF 170C ile MOBY D/E//U, SIMATIC RF 300/RF 600 arasında uzatma kablosu Uzunluk: 10 m	6GT2891-4FN10	67,00.-
<b>SIMATIC RF300/600 Önmontajlı Bağlantı Kablosu</b> ASM 456, RF 170C, RF 185C ve okuyucu arasında veya ASM 456, RF 170C ile MOBY D/E//U, SIMATIC RF 300/RF 600 arasında uzatma kablosu Uzunluk: 20 m	6GT2891-4FN20	92,00.-
<b>SIMATIC RF300/600 Önmontajlı Bağlantı Kablosu</b> ASM 456, RF 170C, RF 185C ve okuyucu arasında veya ASM 456, RF 170C ile MOBY D/E//U, SIMATIC RF 300/RF 600 arasında uzatma kablosu Uzunluk: 50 m	6GT2891-4FN50	180,00.-

# 2D (Karekod) Okuma Sistemleri

Malzeme Cinsi	Sipariş No	Birim Fiyatı Euro/Adet
SIMATIC MV540 , 1D ve 2D Kodlar için		

## Teknik ve fonksiyonel özellikler

- Mükemmel okuma özelliği, en yeni işlemci ve sensör teknolojisi ve yüksek performans
- WBM (web tabanlı) kullanıcı arabirimi, HTML5. (program kurmaya gerek yoktur)
- Tek-buton ile network ve okuma parametrelerinin konfigürasyonu:
  - CONNECT buton: Bağlantı butonu ile IP adres ve admin hakları olmaksızın cihaza bağlanabilme özelliği
  - READ buton: Tek buton ile SIMATIC MV540 tüm parametrelerinin yapılandırılması ve cihazı RUN moduna alma device in run mode.
- Multi-Core prosesor ile arttırılmış CPU gücü:
  - Endüstriyel işletim sistemi (Linux) , yeni seri optik okuyucular için standart.
  - Arttırılmış prosesor performansı, okuma hızını iki kat attırdığı gibi, okuma doğruluğunu da garantiler.
- Arttırılmış imaj hassasiyeti
- Arttırılmış RAM, otomatik tetiklenen imaj ve diagnostic buffer için daha fazla hafıza alanı sağlar.
- Segmentally switchable, Yüksek-performans entegre "built-in ring light". En son led teknolojisi atırılmış ışık yoğunluğu sağlar.
- Elektronik kontrollü focus (odaklama): SIMATIC MV500 ailesinin tüm ürünleri entegre C-mount, endüstriyel - sınıf liquid lens modül (E-focus lens) seçeneğine sahiptir.
- E-focus lens kullanıldığında, görüntü işleme yazılımı değişen ürünle veya üretim koşullarına göre kameranın odak noktasını otomatik olarak değiştirir.
- MicroSD kart arabirimi: Bu hafıza kartı kamerayla birlikte temin edilir ve mevcut parametrelerinin otomatik olarak yedeklemesini sağlar.



## SIMATIC MV540 , 1D ve 2D Kodlar için

### SIMATIC MV540 S

Optik okuyucu; Hassasiyet (Resolution): 800 x 600 Pixel; Fonksiyon: 1D/2D read code; Görüntü alanı (Field of view) ve uzaklık: değişken (Lens); PoE; 6GF3540-8AC11 ile IP67; Micro SD adapter dahil

6GF3540-0CD10

2320,00.-

### SIMATIC MV540 H

Optik okuyucu; Hassasiyet (Resolution): 1280 x 1024 Pixel; Function: 1D/2D read code; Fonksiyon: 1D/2D read code; Görüntü alanı (Field of view) ve uzaklık: değişken (Lens); PoE; 6GF3540-8AC11 ile IP67; Micro SD adapter dahil

6GF3540-0GE10

3016,00.-

### RUGGEDCOM 4GB MICROSD KART AKSESUAR

6GK6000-8HT01-0SA2

145,00.-

### Mini CX lens Masking frame 25 mm E-focus;

EDMUND lens, liquid lens ile; focus değişken, elektriksel olarak ayarlanabilir.

6GF3540-8EA03-0LL0

928,00.-





# 2D (Karekod) Okuma Sistemleri

Malzeme Cinsi	Sipariş No	Birim Fiyatı Euro/Adet
SIMATIC MV420 Kompakt, El tipi Okuyucular ile aksesuarlar, 1D ve 2D Kodlar için		



## Teknik ve fonksiyonel özellikler

- Küçük ebatlar ve dahili ışık kaynağı ile esnek lens sistemi
- IP67 koruma sınıfında kompakt okuyucu
  - Yüksek okuma performansı, saniyede 70 adede kadar görüntü işleme
  - Entegre ışık kaynağı (ringlight) ile 80cm'e kadar, harici ışık ile 300 cm'e kadar okuma
  - Web tabanlı programlama (internet browser),
    - Ek bir yazılıma ihtiyaç duymaksızın cihazın konfigürasyonu internet explorer yapılabilir.
  - WinCC Flexible/WinCC ile özelleştirilmiş cihaz arayüzü (konfigürasyon ve diagnostik)
  - Birçok bağlantı seçeneği
    - PROFIBUS DP
    - PROFINET IO direkt bağlantı
    - Ethernet, RS232
    - Tek haberleşme modülü üzerinden RFID ve MV420 sisteme bağlanabilir.

## Özel Fonksiyonlar

- Çoklu okuma (aynı anda 50 kod okunabilir.)
- Otomatik tetikleme (Auto-Trigger), dahili bir tetiklemeye ihtiyaç duymaksızın okuma

SIMATIC MV420 Kompakt, El tipi Okuyucular ile Aksesuarlar, 1D ve 2D Kodlar için		
<b>SIMATIC MV420 SR, Basic (Temel) Tip</b> 1D ve 2D kodlar için kompakt kod okuyucu, IP67	6GF3420-0AA20	1.578,00.-
<b>SIMATIC MV420 SR-P, Performans Tipi</b> 1D ve 2D kodlar için kompakt kod okuyucu, IP67 Çoklu okuma (Multicode), Otomatik tetikleme (auto-trigger) ID-Genius, çok yüksek okuma hızı	6GF3420-0AA40	2.645,00.-
<b>Montaj Ayağı</b>	6GF3420-0AC00-1AA0	40,00.-
<b>MV400 LED RINGLIGHT IR</b> Aydınlatma aralığı: 3000 mm	6GF3400-0LT01-7BA1	1.206,00.-
<b>MV440 Tutucu</b> Harici aydınlatma için (Örnek, 6GF3400-0LT01-7BA1, 6GF3400-0LT01-8BA1)	6GF3440-8CD01	101,00.-
<b>Daylight Filtre (UV-IR-Cut) MV440 için</b>	6GF3440-8EA1	209,00.-
<b>SIMATIC MV320 El tipi Okuyucu ve USB kablo</b> 6' (1.8 m) USB cable for use with medium to high contrast Okuma uzaklığı kod tip ve boyutuna göre 20 mm ile 375 mm arasında değişir	6GF3320-0HT01	580,00.-
<b>SIMATIC MV325 Bluetooth El tipi Okuyucu ve Şarj istasyonu</b> 6' (1.8 m) USB cable for use with medium to high contrast Okuma uzaklığı kod tip ve boyutuna göre 20 mm ile 375 mm arasında değişir	6GF3325-0HT01	1.554,00.-

# 2D (Karekod) Okuma Sistemleri

Malzeme Cinsi	Sipariş No	Birim Fiyatı Euro/Adet
---------------	------------	------------------------

## SIMATIC MV440, 1D ve 2D Kodlar için

### Teknik ve fonksiyonel özellikler

- Mükemmel okuma özelliği
  - IP67 koruma sınıfında kompakt okuyucu
  - Entegre ışık kaynağı (ringlight) ile 80 cm'e kadar, harici ışık ile 300 cm'e kadar okuma
  - Web tabanlı programlama (internet browser), birçok diagnostik fonksiyon - Herhangi bir harici yazılıma ihtiyaç duymaksızın cihazın konfigürasyonu yapılabilir.
  - WinCC Flexible/WinCC ile özelleştirilmiş cihaz arayüzü (konfigürasyonu ve diagnostik)
  - Birçok bağlantı seçeneği
    - PROFIBUS DP, PROFINET IO (ASM üzerinden)
    - PROFINET IO ve Ethernet TCP/IP entegre (onboard)
    - RS232
  - Entegre DI/DO
    - Otomatik tetikleme (Auto-Trigger), kod çözümlemesi için yüksek hızlı ön işleme algoritması,
    - Dönen parçalar (Rotating parts): Pahalı ve esnek olmayan tetikleme mekanizmalarına ihtiyaç duymaz.
    - Okunacak kod istenildiği gibi pozisyonlanabilir. PLC vasıtasıyla tetikleme veya standart ışık mekanizması kullanımı sistem masrafları üzerinde %50 avantaj sağlar.
    - Üretimde esnekliği artırır.
    - Desteklenen kodlar ECC 0... 140, ECC200, ASCII, C40, QR, PDF 417, ECI X12, EIDFACT, Base256, RSS, Code 39/93/128, EAN128, UPC, Code 25, Codebar...vb.
- AIM DPM-1-2006 Karekod doğruluk denetimi (verification)



## SIMATIC MV440, 1D ve 2D Kodlar için

### SIMATIC MV440 SR

640 x 480 piksel hassasiyet, 1D ve 2D kodlar

Değişken görüntü alanı ve uzaklık

IP67 (6GF3440-8AC11), IP40 (6GF3440-8AC11)

Ürün CD'si ve koruma tüpü mevcuttur

Kablo, lamba, lens ve lens için koruyucu dahil değildir

6GF3440-1CD10

2.807,00.-

### SIMATIC MV440 HR

1024 x 768 piksel hassasiyet, 1D ve 2D kodlar

Değişken görüntü alanı ve uzaklık

IP67 (6GF3440-8AC11), IP40 (6GF3440-8AC11)

Ürün CD'si mevcuttur

Kablo, lamba, lens ve lens için koruyucu dahil değildir

6GF3440-1GE10

3.573,00.-

### SIMATIC MV440 UR KOD OKUYUCU

1600 x 1200 piksel hassasiyet

1D ve 2D kodlar, OCR, Field

Değişken görüntü alanı ve uzaklık

IP67 (Dahil 6GF3440-8AC1X);

Reader, CDRom ve plastik koruma tüpü dahil

Kablo, lamba, lens, lisanslar hariç

6GF3440-1LE10

4.791,00.-

### VERI-GENIUS Verifier Set

MV440 Reader için

Tek lisans (USB içerisinde)

Kalibrasyon kartı

Automation Licence manager ile lisans yüklenir

6GF3400-OSL02

824,00.-

### Red LED (630 nm), Ring Işık Entegre - Red Illuminant

Flash süresi: 20 ms'den 10' ms

Aydınlatma mesafesi: 800 mm

Montaj aparatları dahil

IP67 (6GF3440-8AC11), IP40 (6GF3440-8AC11) lens koruma

6GF3440-8DA11

435,00.-

### Lens Koruyucu D:65

Entegre lamba ile cam ön kapak, IP67

İç çap: 75 mm

Maks. Lens uzaklığı: 57 mm

6GF3440-8AC11

348,00.-

**SIEMENS**

*Ingenuity for life*



TIA Portal ile projelendirilir

## SIPLUS extreme: Dayanıklı ve sağlam

Zorlu ortam koşulları için  
otomasyon ve sürücü teknolojileri



[siemens.com/siplus-extreme](https://www.siemens.com/siplus-extreme)

# Son derece güvenilir: SIPLUS extreme

SIMATIC, LOGO! ve SITOP'dan SIRIUS, SINAMICS ve SIMOTION'a kadar, Siemens, üretim ve proses endüstrilerinin her ihtiyacını karşılayan otomasyon ve sürücü sistemleri sunar: ortak standartlar sayesinde milyonlarca kez başarılı olduğu ve verimli bir şekilde çalıştığı kanıtlanmış, standart bileşenlerdir. En zorlu koşullarda bile güvenilir olan özel kaplamalı SIPLUS extreme ürün ailesinin teknolojik temelini oluştururlar.



## Neden SIPLUS extreme?

SIPLUS extreme ürünleri mekanik yüklerle, kimyasal ve biyolojik maddelere, yoğuşmaya ve sıcaklık dalganmalarına karşı daha dayanıklı olan standart bileşenlerdir. SIPLUS Extreme teknolojisi ürünlerinizi korozyona, dendrit ve diğer zararlı birikintilere karşı koruyarak arızaları ve duruşları önler. Sıcaklık aralığının  $-40^{\circ}\text{C}$  ve  $+70^{\circ}\text{C}$ 'ye genişlemesi, standartların artık yeterli olmadığı durumlarda bile SIPLUS extreme ürünlerin kullanılmasına imkan sağlar.

SIPLUS extreme, geniş bir ürün yelpazesinden oluşmaktadır:

- Kontrolörler
- Dağıtılmış IO
- HMI cihazları
- Endüstriyel haberleşme bileşenleri
- Endüstriyel switch için bileşenler
- Sürücü sistemleri

## Kaplama işlemi

Basit koruyucu kaplamalar yeterli olmadığı durumlarda, temizleme işlemleri, malzeme seçimi ve kaplama teknolojileri ile birlikte en iyi şekilde çalışacak biçimde koordine edilmelidir. SIPLUS extreme uyumlu kaplama, tüm bileşenlerin ve lehim bağlantılarının kalıcı bir şekilde kaplanmasını sağlar, ki bu basit bir kaplamada mümkün değildir. Özel, yüksek kaliteli kaplamalarımız ve optimize proseslerimiz sayesinde ürünlerimiz ortam testlerinde maksimum değerlere ulaşmaktadır.

SIPLUS extreme için daha fazla bilgiyi 444 0 747'den bilgi alabilirsiniz.

[siemens.com/siplus-extreme](http://siemens.com/siplus-extreme)

# SIPLUS HCS

## Isıtma Kontrol Sistemi ile Hassas ve Verimli Isıtma Kontrolü



### SIPLUS HCS3200

SIPLUS HCS3200 ısıtma kontrol sistemi kompakt bir çözüm olarak lineer ısıtıcılar için tasarlanmıştır. PET şişirme makinaları gibi uygulamalarda ısıtıcıların kontrolü için üst düzey performans sağlar.

- IP65 koruma sınıfı , CE Sertifikası
- 9 adet güç çıkışı
- Her çıkış için 4kW 'a kadar yük (400V için)
- 9 çıkış için toplam 25,2 kW çıkış gücü
- Profibus DP Slave
- Harici fan bağlantı opsiyonu (max. 500W)
- Gelişmiş diagnostik fonksiyonları

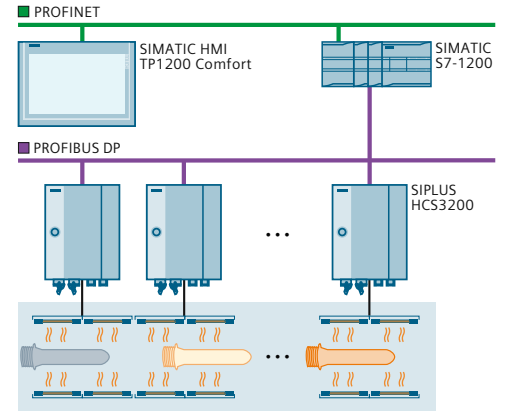

### SIPLUS HCS4200

SIPLUS HCS4200 ısıtma kontrol sistemi 230 V AC ve 277 V AC sistemlerde ısı gruplarının ve diğer rezistif yüklerin kontrol ve anahtarlama için tasarlanmıştır. Profinet haberleşme protokolü ile TIA Portal'a entegre olarak otomasyon sistemlerinde yüksek performanslı kontrol sağlar.

- 12 slotlu özel ray,
- Profinetli Merkezi Arayüz Modülü (CIM),
- Güç Çıkış Modülü (POM), 207-253 V AC, 16 güç çıkışı, her çıkış max. 6.3 A,
- Her 4 POM için 1 fan modülü,
- TIA Portal ile parameter ayarı, devreye alma, görüntüleme ve diagnostik özelliği

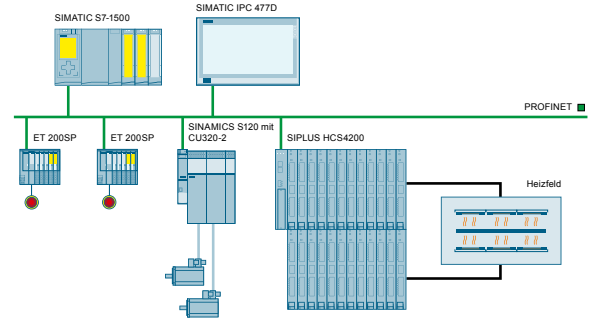

### SIPLUS HCS4300

SIPLUS HCS4300 ısıtma kontrol sistemi 400/480 V AC sistemlerde ısı gruplarının ve diğer rezistif yüklerin kontrol ve anahtarlama için tasarlanmıştır. Profinet haberleşme protokolü ile TIA Portal'a entegre olarak otomasyon sistemlerinde yüksek performanslı kontrol sağlar.

- Profinetli Merkezi Arayüz Modülü (CIM),
- Max. 6 güç çıkışı modülü (POM),
- Her güç çıkış modülü başına 9 güç çıkış,
- EM4315 genişleme modülü ile ekstra 8 POM,
- 3 kutuplu konnektör ile güç çıkışı bağlantısı,
- Modüler ve kompakt konfigürasyon seçeneği,
- TIA Portal ile parameter ayarı, devreye alma, görüntüleme ve diagnostik özelliği

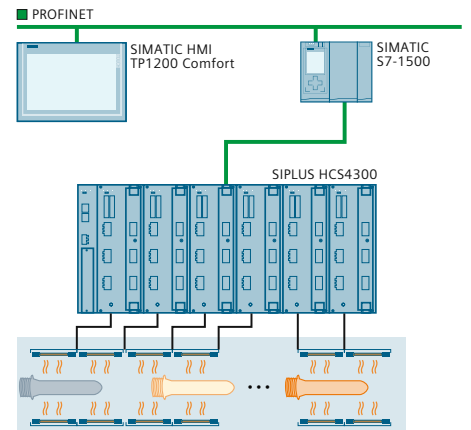

# SIPLUS HCS

Malzeme Cinsi	Sipariş No	Birim Fiyatı Euro/Adet
---------------	------------	------------------------

## SIPLUS HCS3200

SIPLUS HCS3200 FAN (IEC)	6BK1932-0BA00-0AA0	2.216,-
SIPLUS HCS3200 (UL)	6BK1932-0AA00-0AA0	2.250,-
<b>Yedek Parçalar</b>		
Fan SIPLUS HCS3200	6BK1932-6AA00-0AA0	81,-
Duvar Montaj Kiti	6BK1932-6BA00-0AA0	87,-



## SIPLUS HCS4200

<b>DIN Ray</b>		
Rack 4200 (IEC), 12 adet güç modülü (POM) için ray	6BK1942-0AA00-0AA0	894,-
Rack 4200, 4 adet güç modülü (POM) için ray	6BK1942-0BA00-0AA0	639,-
<b>Merkezi Arayüz Modülü (CIM)</b>		
HCS4200 CIM4210C Central	6BK1942-1AA00-0AA1	1.543,-
HCS CIM4210 PROFINET (IEC)	6BK1942-1AA00-0AA0	1.728,-
HCS CIM4210 PROFIBUS	6BK1942-1BA00-0AA0	1.740,-
<b>Güç Çıkış Modülleri (POM)</b>		
HCS POM4220 Low-end (IEC) 16 güç çıkışı ( çıkış başına max. 1449 W )	6BK1942-2AA00-0AA0	676,-
HCS POM4220 Midrange 12 güç çıkışı ( çıkış başına max. 4432 W )	6BK1942-2CA00-0AA1	780,-
<b>IO Modülleri</b>		
HCS PM4000 sıcaklık modülü	6BK1900-0AA00-0AA0	374,-
HCS PM4000 DI/DO modülü (IEC)	6BK1900-0BA00-0AA0	336,-
HCS PM4000 U/I modülü (IEC)	6BK1900-0CA00-0AA0	498,-
<b>Fan Modülü</b>		
FM4240, fan modülü (IEC), 4 güç çıkış modülü için	6BK1942-4AA00-0AA0	186,-



## SIPLUS HCS4300

<b>Merkezi Arayüz Modülü (CIM)</b>		
HCS CIM4310 PROFINET (IEC)	6BK1943-1AA00-0AA0	1.728,-
HCS CIM4310 PROFIBUS	6BK1943-1BA00-0AA0	1.740,-
<b>Güç Çıkış Modülü (POM)</b>		
HCS POM4320, busbar montaj (IEC), güç çıkış modülü 9 çıkış 480 V / 16 A	6BK1943-2AA00-0AA2	1.520,-
HCS POM4320, busbar montaj (UL), güç çıkış modülü 9 çıkış 480 V / 16 A	6BK1943-2BA00-0AA2	1.601,-
HCS POM4320, panel arkası montaj (IEC), güç çıkış modülü 9 çıkış 480 V / 16 A	6BK1943-2CA00-0AA0	1.694,-
HCS POM4320, panel arkası montaj (UL), güç çıkış modülü 9 çıkış 480 V / 16 A	6BK1943-2DA00-0AA0	1.786,-
<b>Genişleme Modülü</b>		
HCS EM4315 genişleme modülü	6BK1943-1AA50-0AA0	498,-



HCS 4300 IO modülleri HCS 4200 IO modülleri ile aynıdır.



# SIEMENS

*Ingenuity for life*

## Endüstri 4.0 Uyumlu SITOP Güç Kaynağı

Entegrasyon, Verimlilik ve Güvenilirlikte Zirvede

SITOP PSU8600, Totally Integrated Automation (TIA) ile tamamen entegre olarak çalışabilen ilk güç kaynağıdır.

SITOP PSU8600 Güç kaynağının ana modülü, Ethernet / PROFINET haberleşme protokolü ile SIMATIC S7 cihazlarından operasyonel ve diyagnostik verileri erişilebilirliği sağlar, bu bilgiler SIMATIC WinCC sayesinde kapsamlı olarak izlenebilir, bakım faaliyetleri ve enerji yönetimi için kayıtlar oluşturulabilir. Üzerinde bulunan dört farklı çıkış için parametre değiştirme işlemi yapılabilir (Örn.: Gerilim ve Güç eşik değerleri).

Kullanıcı dostu konfigürasyon ile PSU8600'ün konfigürasyonu, çıkışların bireysel olarak ayarlanması veya PROFinergy üzerinden anahtarlanması TIA Portal ile oldukça kolaydır.

Call Center: 444 0 747

160<sup>+</sup>  
yıl

Türkiye'de  
Türkiye için

[siemens.com/sitop-psu8600](http://siemens.com/sitop-psu8600)

# SITOP Güç Kaynakları

Malzeme Cinsi		Sipariş No	Birim Fiyatı Euro/Adet
<b>SITOP PSU 100D 1 Faz Girişli (Sadece duvara montaj yapılabilir)</b>			
3 A	100-240 V AC / 12 V DC	6EP1321-1LD00	59,-
2.1 A	100-240 V AC / 24 V DC	6EP1331-1LD00	50,-
3.1 A	100-240 V AC / 24 V DC	6EP1332-1LD00	65,-
4.1 A	100-240 V AC / 24 V DC	6EP1332-1LD10	78,-
6.2 A	100-240 V AC / 24 V DC	6EP1333-1LD00	99,-
12.5 A	100-240 V AC / 24 V DC	6EP1334-1LD00	136,-



SITOP PSU100D

<b>SITOP PSU100E</b>			
5 A	120/230 V AC / 48 V DC	6EP3344-0SB00-0AY0	236,-

<b>SITOP PSU100P (IP67)</b>			
5 A	120/230 V AC / 24 V DC	6EP1333-7CA00	319,-
8 A	120/230 V AC / 24 V DC	6EP1334-7CA00	393,-

<b>LOGO! Power 1 Faz Girişli - 4. Jenerasyon</b>			
3 A	(100-240 V AC / 110-300 V DC) / 5 V DC	6EP3310-6SB00-0AY0	69,-
6.3 A	(100-240 V AC / 110-300 V DC) / 5 V DC	6EP3311-6SB00-0AY0	92,-
0,9 A	(100-240 V AC / 110-300 V DC) / 12 V DC	6EP3320-6SB00-0AY0	39,-
1.9 A	(100-240 V AC / 110-300 V DC) / 12 V DC	6EP3321-6SB00-0AY0	69,-
4.5 A	(100-240 V AC / 110-300 V DC) / 12 V DC	6EP3322-6SB00-0AY0	92,-
1.9 A	(100-240 V AC / 110-300 V DC) / 15 V DC	6EP3321-6SB10-0AY0	69,-
4 A	(100-240 V AC / 110-300 V DC) / 15 V DC	6EP3322-6SB10-0AY0	92,-
0.6 A	(100-240 V AC / 110-300 V DC) / 24 V DC	6EP3330-6SB00-0AY0	33,-
1.3 A	(100-240 V AC / 110-300 V DC) / 24 V DC	6EP3331-6SB00-0AY0	49,-
2.5 A	(100-240 V AC / 110-300 V DC) / 24 V DC	6EP3332-6SB00-0AY0	65,-
4 A	(100-240 V AC / 110-300 V DC) / 24 V DC	6EP3333-6SB00-0AY0	89,-



LOGO! Power

<b>SITOP Compact PSU 100C 1 Faz Girişli</b>			
0.6 A	(100-230 V AC / 110-300 V DC) / 24 V DC	6EP1331-5BA00	43,-
1.3 A	(100-230 V AC / 110-300 V DC) / 24 V DC	6EP1331-5BA10	54,-
2.5 A	(100-230 V AC / 110-300 V DC) / 24 V DC	6EP1332-5BA00	71,-
3.7 A (NEC Class2)	(100-230 V AC / 110-300 V DC) / 24 V DC	6EP1332-5BA20	131,-
4 A	(100-230 V AC / 110-300 V DC) / 24 V DC	6EP1332-5BA10	104,-



SITOP Compact PSU100C

<b>SITOP Lite PSU100L 1 Faz Girişli</b>			
2.5 A	120/230 V AC / 24 V DC	6EP1332-1LB00	57,-
5 A	120/230 V AC / 24 V DC	6EP1333-1LB00	80,-
10 A	120/230 V AC / 24 V DC	6EP1334-1LB00	115,-
20 A	(120-230 V AC / 110-300 V DC) / 24 V DC	6EP1336-1LB00	173,-



SITOP Lite PSU100L

<b>SITOP Smart PSU100S 1 Faz Girişli</b>			
2.5 A	120/230 V AC / 24 V DC	6EP1332-2BA20	94,-
5 A	120/230 V AC / 24 V DC	6EP1333-2BA20	118,-
10 A	120/230 V AC / 24 V DC	6EP1334-2BA20	177,-
20 A	120/230 V AC / 24 V DC	6EP1336-2BA10	238,-



SITOP PSU100S

<b>SITOP PSU6200 1 Faz AC/DC Girişli</b>			
12 V / 2 A	120 - 230 V AC / 120 - 240 V DC	6EP3321-7SB00-0AX0	79,-
12 V / 7 A	120 - 230 V AC / 120 - 240 V DC	6EP3323-7SB00-0AX0	162,-
12 V / 12 A	120 - 230 V AC / 120 - 240 V DC	6EP3324-7SB00-3AX0	226,-
24 V / 1,3 A	120 - 230 V AC / 120 - 240 V DC	6EP3331-7SB00-0AX0	60,-
24 V / 2,5 A	120 - 230 V AC / 120 - 240 V DC	6EP3332-7SB00-0AX0	79,-
24 V / 5 A	120 - 230 V AC / 120 - 240 V DC	6EP3333-7SB00-0AX0	126,-
24 V / 10 A	120 - 230 V AC / 120 - 240 V DC	6EP3334-7SB00-3AX0	190,-
24 V / 20 A	120 - 230 V AC / 120 - 240 V DC	6EP3336-7SB00-3AX0	260,-
24 V 3,7 A NEC CLASS II	120 - 230 V AC / 120 - 240 V DC	6EP3333-7LB00-0AX0	139,-
48 V / 5 A PoE	120 - 230 V AC / 120 - 240 V DC	6EP3344-7SB00-3AX0	226,-

Yeni



SITOP PSU6200



# SITOP Güç Kaynakları



SITOP Modular  
PSU8200

Malzeme Cinsi	Sipariş No	Birim Fiyatı Euro/Adet	
<b>SITOP Modular PSU8200 1 Faz Girişli</b>			
5 A	120/230 V AC / 24 V DC	6EP3333-8SB00-0AY0	150,-
10 A	120/230 V AC / 24 V DC	6EP3334-8SB00-0AY0	196,-
20 A	(120-230 V AC / 110-220 V DC) / 24 V DC	6EP1336-3BA10	284,-

Yeni



SITOP PSU8600  
1 Faz

<b>SITOP PSU8600 Endüstri 4.0 Uyumlu 1 Fazlı Güç Kaynağı (OPC UA Destekli)</b>			
PSU8600 20 A / 4 x 5 A PN	100-240 V AC / 24 V DC	6EP3336-8MB00-2CY0**	667,-

<b>SITOP Modular PSU200M 1/2 Faz Girişli</b>			
5 A	120/230-500 V AC / 24 V DC	6EP1333-3BA10	166,-
10 A	120/230-500 V AC / 24 V DC	6EP1334-3BA10	216,-

Yeni



SITOP PSU6200  
3 Faz

<b>SITOP PSU300E 3 Faz Girişli</b>			
5 A	3 x 400-500 V AC / 24 V DC	6EP1433-0AA00	217,-

<b>SITOP PSU6200 3 Faz Girişli</b>			
5 A	3 x 400 - 500 V AC / 24 V DC	6EP3433-7SB00-0AX0 *	171,-
10 A	3 x 400 - 500 V AC / 24 V DC	6EP3434-7SB00-3AX0*	212,-
20 A	3 x 400 - 500 V AC / 24 V DC	6EP3436-7SB00-3AX0*	242,-

\*Mart 2020 Tarihinden itibaren sipariş edilebilir.



SITOP PSU3800

<b>SITOP Smart PSU300S 3 Faz Girişli</b>			
5 A	3 x 400 - 500 V AC / 24 V DC	6EP1433-2BA20	152,-
10 A	3 x 400 - 500 V AC / 24 V DC	6EP1434-2BA20	197,-
20 A	3 x 400 - 500 V AC / 24 V DC	6EP1436-2BA10	231,-
40 A	3 x 400 - 500 V AC / 24 V DC	6EP1437-2BA20	357,-



SITOP Smart  
PSU100S& PSU300S

<b>SITOP PSU3800 3 Faz Girişli</b>			
20 A	3 x 400-500 V AC / 12 V DC	6EP3424-8UB00-0AY0	254,-
17 A	3 x 400-500 V AC / 24 V DC	6EP3436-8UB00-0AY0	268,-
30 - 40 A (DC batarya şarjı için)	3 x 400-500 V AC / 24 V DC	6EP3437-8UB00-0AY0	409,-

<b>SITOP Modular PSU8200 3 Faz Girişli</b>			
20 A	3 x 400 - 500 V AC / 24 V DC	6EP3436-8SB00-0AY0	254,-
40 A	3 x 400 - 500 V AC / 24 V DC	6EP3437-8SB00-0AY0	393,-
13 A	3 x 400 - 500 V AC / 36 V DC	6EP3446-8SB10-0AY0	281,-
10 A	3 x 400 - 500 V AC / 48 V DC	6EP3446-8SB00-0AY0	289,-
20 A	3 x 400 - 500 V AC / 48 V DC	6EP3447-8SB00-0AY0	470,-

Yeni



SITOP PSU8600  
CNX8600, BUF8600,  
UPS8600 ve PROFINET

<b>SITOP PSU8600 Endüstri 4.0 Uyumlu 3 Fazlı Güç Kaynağı (OPC UA Destekli)</b>			
PSU8600 20 A PN	3 x 400 - 500 V AC / 24 V DC	6EP3436-8SB00-2AY0	463,-
PSU8600 20 A / 4 x 5 A PN	3 x 400 - 500 V AC / 24 V DC	6EP3436-8MB00-2CY0	590,-
PSU8600 40 A PN	3 x 400 - 500 V AC / 24 V DC	6EP3437-8SB00-2AY0	590,-
PSU8600 40 A / 4 x 10 A PN	3 x 400 - 500 V AC / 24 V DC	6EP3437-8MB00-2CY0	754,-
CNX8600 4x 5 A	PSU8600 için genişletme modülü	6EP4436-8XB00-0CY0	216,-
CNX8600 4x 10 A	PSU8600 için genişletme modülü	6EP4437-8XB00-0CY0	240,-
CNX8600 8x 2.5 A	PSU8600 için genişletme modülü	6EP4436-8XB00-0DY0	374,-
UPS modülü *	SITOP UPS8600 UPS	6EP4197-8AB00-0XY0	360,-
380 Wh Batarya modülü *	SITOP BAT8600 Pb batarya	6EP4145-8GB00-0XY0	360,-
264 Wh batarya modülü *	SITOP BAT8600 LiFePO4 batarya	6EP4143-8JB00-0XY0	1.386,-
Buffer modülü	SITOP BUF8600 100 ms/40 A	6EP4297-8HB00-0XY0	200,-
Buffer modülü	SITOP BUF8600 300 ms/40 A	6EP4297-8HB10-0XY0	338,-
Buffer modülü	SITOP BUF8600 4s/40 A	6EP4293-8HB00-0XY0	422,-
Buffer modülü	SITOP BUF8600 10s/40 A	6EP4295-8HB00-0XY0	664,-

\* PSU8600 Basic Unit FW versiyonu V1.4 ve üzeri için geçerlidir. Firmware update yapabilmek için SIOS ID:102295547

# SITOP Güç Kaynakları

Malzeme Cinsi	Sipariş No	Birim Fiyatı Euro/Adet
<b>SITOP PSU3400 DC/DC Dönüştürücü</b>		
15 A	24 V DC (18-32) / 12 V DC	6EP3124-0TA00-0AY0 236,-
10 A	24 V DC (18-32) / 24 V DC	6EP3134-0TA00-0AY0 217,-
5A	48 V DC (28-60) / 24 V DC	6EP3233-0TA00-0AY0 163,-
10 A	48 V DC (32-54) / 24 V DC	6EP3234-0TA00-0AY0 236,-
<b>SITOP PSU400M DC/DC Çevirici</b>		
20 A	600 V DC / 24 V DC	6EP1536-3AA00 361,-
<b>SITOP PSU3600 Flexi (3-52V DC) 1 Faz Girişli</b>		
2-10 A, 120 W	(120-230 V AC / 110-220 V DC) / 3-52 V DC	6EP3343-0SA00-0AY0 218,-
<b>SITOP PSU3600 Dual (2 x 15V DC) 1 Faz Girişli</b>		
2 x 3.5 A	(120-230 V AC / 110-220 V DC) / 2 x 15 V DC	6EP3323-0SA00-0BY0 247,-
<b>SITOP PSU100P IP67 1 Faz Girişli</b>		
5 A	120-230 V AC / 24 V DC	6EP1333-7CA00 319,-
8 A	120-230 V AC / 24 V DC	6EP1334-7CA00 393,-
<b>Inrush Akım Sınırlayıcısı - LOGO! ICL230</b>		
5 A	100-240 V AC / 100-240 V AC / 5 A	6EP4683-6LB00-0AY0 59,-
<b>SITOP PSE201U Buffer Modülü (SITOP Smart ve Modular için)</b>		
Buffer Modülü	100ms'den 10sn'ye kadar	6EP1961-3BA01 194,-
<b>SITOP Redundancy Modülü</b>		
RED1200 12..48 V DC / 20 A	2 Adet 10 A'e kadar güç kaynağı için	6EP4346-7RB00-0AX0 83,-
RED1200 12..48 V DC / 40 A	2 Adet 20 A'e kadar güç kaynağı için	6EP4347-7RB00-0AX0 120,-
PSE202U 24 V DC / 10 A	2 Adet 5 A'e kadar güç kaynağı için	6EP1964-2BA00 56,-
PSE202U 24 V DC / 40 A	2 Adet 20 A'e kadar güç kaynağı için	6EP1961-3BA21 113,-
<b>SITOP Selectivity Koruma Modülü (Kısa devre, aşırı yük koruma)</b>		
SEL1200 8 Çıkış (2-10A Ayarlı)	8 ayrı kanalın akım bilgisini, durum bilgisini alır. Standart koruma sağlar	6EP4438-7FB00-3DX0 182,-
SEL1400 8 Çıkış (2-10A Ayarlı)	8 ayrı kanalın akım bilgisini, durum bilgisini alır. Hassas koruma sağlar	6EP4438-7EB00-3DX0 248,-
PSE200U 4 Çıkış (0.5-3 A Ayarlı)	Ortak çıkış sinyali ile genel hata tespiti	6EP1961-2BA11 117,-
PSE200U 4 Çıkış (0.5-3 A Ayarlı) NEC Class2	Ortak çıkış sinyali ile genel hata tespiti	6EP1961-2BA51 117,-
PSE200U 4 Çıkış (3-10 A Ayarlı)	Ortak çıkış sinyali ile genel hata tespiti	6EP1961-2BA21 129,-
PSE200U 4 Çıkış (0.5-3 A Ayarlı)	Tek çıkış sinyali ile her kanal için ayrı hata tespiti	6EP1961-2BA31 117,-
PSE200U 4 Çıkış (0.5-3 A Ayarlı) NEC Class2	Tek çıkış sinyali ile her kanal için ayrı hata tespiti	6EP1961-2BA61 117,-
PSE200U 4 Çıkış (3-10 A Ayarlı)	Tek çıkış sinyali ile her kanal için ayrı hata tespiti	6EP1961-2BA41 129,-
PSE200U 4 Çıkış (2-10 A Ayarlı)	Normalde açık kontak ile tek sinyal	6EP1961-2BA00 142,-

Yeni



SITOP PSU3400



SITOP DC Ürün Ailesi



LOGO! ICL230



SITOP Redundancy Modülü



SITOP PSE200U Select

Bu fırsat kaçmaz!

SITOP PSU6200 & SEL1200 Başlangıç paketi  
Liste fiyatları üzerinden ek %10 indirim  
avantajı ile satın alabilirsiniz.

Sipariş kodu: 6EP3336-7SB00-3AP0\*

160

Türkiye'de  
Türkiye için

10%

fiyat  
avantajı

\*Kampanyamız Mayıs 2020 tarihine kadar geçerlidir.

# SITOP Güç Kaynakları



SITOP  
UPS500S&UPS500P



SITOP  
DC UPS1600



SITOP  
DC UPS1100



SITOP  
DC UPS Modülü ve  
PİL Modülü

Malzeme Cinsi	Sipariş No	Birim Fiyatı Euro/Adet
---------------	------------	------------------------

## SITOP UPS500S Serisi DC UPS Modülleri (Kapasitörlü, Bakımsız)

2.5kWs, UPS500S	24 V DC / 15 A	6EP1933-2EC41	387,-
5kWs, UPS500S	24 V DC / 15 A	6EP1933-2EC51	492,-
5kWs, UPS501S İlave Kapasitör Modülü	24 V DC / 15 A	6EP1935-5PG01	335,-

## SITOP DC UPS1600 ( Akü ile kullanılır)

24 V DC / 10 A		6EP4134-3AB00-0AY0	213,-
24 V DC / 10 A	USB portlu	6EP4134-3AB00-1AY0	264,-
24 V DC / 10 A	2 adet Ethernet/PROFINET portlu (OPC UA)	6EP4134-3AB00-2AY0	334,-
24 V DC / 20 A		6EP4136-3AB00-0AY0	252,-
24 V DC / 20 A	USB Portlu	6EP4136-3AB00-1AY0	303,-
24 V DC / 20 A	2 adet Ethernet/PROFINET portlu (OPC UA)	6EP4136-3AB00-2AY0	373,-
24 V DC / 40 A		6EP4137-3AB00-0AY0	407,-
24 V DC / 40 A	USB portlu	6EP4137-3AB00-1AY0	457,-
24 V DC / 40 A	2 adet Ethernet/Profinet portlu (OPC UA)	6EP4137-3AB00-2AY0	528,-

## SITOP DC UPS1100 Akü Modülleri (UPS1600 için bakımsız jel akü )

1.2 Ah		6EP4131-0GB00-0AY0	115,-
2.5 Ah genişletilmiş sıcaklık aralığı		6EP4132-0GB00-0AY0	309,-
3.2 Ah		6EP4133-0GB00-0AY0	122,-
5 Ah, LifePo		6EP4133-0JB00-0AY0	766,-
7 Ah		6EP4134-0GB00-0AY0	150,-
12 Ah		6EP4135-0GB00-0AY0	206,-

## SITOP DC UPS (Akü ile kullanılır)

24 V DC / 6 A		6EP1931-2DC21	185,-
24 V DC / 6 A Seri portlu		6EP1931-2DC31	240,-
24 V DC / 6 A USB portlu		6EP1931-2DC42	240,-
24 V DC / 15 A		6EP1931-2EC21	225,-
24 V DC / 15 A Seri portlu		6EP1931-2EC31	282,-
24 V DC / 15 A USB portlu		6EP1931-2EC42	282,-
24 V DC / 40 A		6EP1931-2FC21	409,-
24 V DC / 40 A USB portlu		6EP1931-2FC42	465,-

## SITOP DC UPS Akü Modülleri (Bakımsız Kurşun Asit)

1.2 Ah		6EP1935-6MC01	114,-
2.5 Ah**		6EP1935-6MD31	319,-
3.2 Ah		6EP1935-6MD11	119,-
7 Ah		6EP1935-6ME21	149,-
12 Ah		6EP1935-6MF01	195,-

\*\* Çalışma ortam sıcaklığı -40 ile +60 °C arasındadır.

# SIEMENS

Ingenuity for life

## LOGO!

Tek kelimeyle yetenekli  
Beklediğinizden daha fazlası

LOGO!8 ile basit makinelerin veya küçük ölçekli tesislerin otomasyon sistemlerini, bina otomasyonu da dahil olmak üzere hızlı ve kolay bir şekilde yapabilirsiniz.

LOGO!8'in önde gelen özelliklerinden bazıları aşağıdaki gibidir:

- Tüm LOGO!8 ürünlerinde ethernet arayüzü (S7 Protokolü ve Modbus TCP destekler)
- Kullanıcı arayüzü için dahili webserver
- Renklendirilebilir mesaj ekranı
- KNX, SMS, GPS sistemleri için haberleşme modülleri
- Access Tool vasıtası ile excel'den veri okuyabilme
- LOGO! Web Editor vasıtası ile kolay web sayfası tasarımı yapabileme

Call Center: 444 0 747

160<sup>+</sup>  
yıl

Türkiye'de  
Türkiye için

[siemens.com/logo](http://siemens.com/logo)

Yeni



LOGO! 12/24 RCE



LOGO! AM2 AQ



LOGO! TDE Tekst Operatör Paneli



LOGO! KNX modülü



CMR2020 SMS modülü



LOGO! CSM Kompakt Switch

## LOGO! 8 Basic Lojik Modülleri

Basic üniteler entegre ethernet portuna sahiptir. S7 protokol ile haberleşmesinin yanısıra FS:04 versiyonundan itibaren Modbus TCP protokolünü destekler. Ekranlı versiyonlarda 6 satır 16 karakter destekler ve Alarm, Uyarı gibi bilgileri gösterebilmek için değiştirilebilir 3 farklı renk arka plan aydınlatmaya sahiptir(Turuncu, Kırmızı, Beyaz). Toplamda 24DI 20DO 8AI 8AO modülüne kadar genişleyebilir. Maksimum 8 LOGO!8 cihazı birbirine bağlanabilir. Entegre webserver desteği vardır. LOGO! Web Editör sayesinde HTML bilgisi olmadan web sayfası tasarımı yapılabilir. Standart MicroSD kart, log ve program transferi için kullanılabilir. NTP Master/Slave özelliği ve PC Access Tool vasıtası ile de PC'de kayıt tutma özelliği mevcuttur.

### DC Besleme

Model	Yol	Doğru	Çıkış	Fiyat
LOGO! 24CE	24V/24V/24V + Saat	8DI / 4DO	6ED1052-1CC08-0BA0	114,-
LOGO! 12/24 RCE	12-24V/12-24V/ Röle + Saat	8DI / 4DO	6ED1052-1MD08-0BA0	129,-
LOGO! 24CEo	24V/24V/24V + Saat	8DI / 4DO	6ED1052-2CC08-0BA0	99,-
LOGO! 12/24 RCEo	12-24V/12-24 V/ Röle + Saat	8DI / 4DO	6ED1052-2MD08-0BA0	103,-

Tüm DC beslemeli modellerde dijital giriş I1, I2, I7 ve I8 0-10V analog giriş olarak da kullanılabilir.

### AC Besleme

Model	Yol	Doğru	Çıkış	Fiyat
LOGO! 230 RCE	230V/230V/ Röle + Saat	8DI / 4DO	6ED1052-1FB08-0BA0	132,-
LOGO! 230 RCEo	230V/230V/ Röle + Saat	8DI / 4DO	6ED1052-2FB08-0BA0	106,-

### AC/DC Besleme

Model	Yol	Doğru	Çıkış	Fiyat
LOGO! 24 RCE	24V/24V/ Röle + Saat	8DI / 4DO	6ED1052-1HB08-0BA0	129,-
LOGO! 24 RCEo	24V/24V/ Röle + Saat	8DI / 4DO	6ED1052-2HB08-0BA0	103,-

## LOGO! Dijital Giriş / Çıkış Modülleri

### DC Besleme

Model	Yol	Doğru	Çıkış	Fiyat
LOGO! DM8 24	24V/24V/24V	4DI / 4DO	6ED1055-1CB00-0BA2	62,-
LOGO! DM8 12/24 R	12-24V/12-24V/ Röle	4DI / 4DO	6ED1055-1MB00-0BA2	67,-
LOGO! DM16 24	24V/24V/24V	8DI / 8DO	6ED1055-1CB10-0BA2	101,-
LOGO! DM16 24 R	24V/24V/ Röle	8DI / 8DO	6ED1055-1NB10-0BA2	109,-

### AC Besleme

Model	Yol	Doğru	Çıkış	Fiyat
LOGO! DM8 230 R	230V/230V/ Röle	4DI / 4DO	6ED1055-1FB00-0BA2	67,-
LOGO! DM16 230 R	230V/230V/ Röle	8DI / 8DO	6ED1055-1FB10-0BA2	109,-

### AC/DC Besleme

Model	Yol	Doğru	Çıkış	Fiyat
LOGO! DM8 24 R	24V/24V/ Röle	4DI / 4DO	6ED1055-1HB00-0BA2	67,-

## LOGO! Analog Giriş / Çıkış Modülleri

Model	Yol	Doğru	Çıkış	Fiyat
LOGO! AM2 AI	0 ... 10 V, 0 ... 20 mA 10-Bit	2AI	6ED1055-1MA00-0BA2	82,-
LOGO! AM2 PT 100	PT 100 ve/veya PT 1000	2AI	6ED1055-1MD00-0BA2	99,-
LOGO! AM2 AO	0..10 V veya 0/4..20 mA, 10-Bit	2AO	6ED1055-1MM00-0BA2	117,-

## LOGO! KNX Modülü

Model	Yol	Doğru	Çıkış	Fiyat
LOGO! CMK2000	Instabus (EIB)		6BK1700-0BA20-0AA0	303,-

## LOGO! Text Operatör Paneli

Model	Yol	Çıkış	Fiyat
LOGO! TDE	6 satır text ekran	6ED1055-4MH08-0BA0	146,-

## LOGO! Aksesuarları

Model	Yol	Çıkış	Fiyat
LOGO! CSM 12/24	4 portlu (RJ45) kompakt switch, 12/24 V DC	6GK7177-1MA20-0AA0	122,-
LOGO! CSM 230	4 portlu (RJ45) kompakt switch, 230 V AC/DC	6GK7177-1FA10-0AA0	162,-
LOGO! CMR2020	GSM/GPRS modülü (SMS için)	6GK7142-7BX00-0AX0	348,-
LOGO! CMR2040	GSM/LTE (4G) modülü (SMS için)	6GK7142-7EX00-0AX0	464,-
ANT794-4MR	GSM/GPRS/LTE modem için anten	6NH9860-1AA00	62,-
ANT895-6ML	GPS anteni (0,3m kablosu ve konnektörü dahil)	6GK5895-6ML00-0AA0	93,-
LOGO! ICL230	Inrush akım sınırlayıcısı	6EP4683-6LB00-0AY0	59,-
GPS anten kablosu	2m	6XV1875-5LH20	48,-
GPS anteni ile anten kablosunu bağlamak için konnektör		6GK5798-2PP00-2AA6	18,-
LOGO! Soft Comfort V8.x (Ladder+FBD)		6ED1058-0BA08-0YA1	50,-

Zorlu koşullarda çalışma şartı istenen ürünler için SIPLUS ürünleri hakkında solution partnerlerimizden bilgi alabilirsiniz. Bakınız sayfa 80

R Röle  
C Gerçek zaman saati  
o Ekransız , tuşsuz

# LOGO! 8

Malzeme Cinsi	Sipariş No	Birim Fiyatı Euro/Adet
<b>* LOGO! Başlangıç Paketi</b>		
İçerisindkiler; LOGO! PC Programlama için ethernet kablosu, LOGO! Soft Comfort V8.x, kullanım kılavuzu, uygulama örnekleri ve LOGO!		
LOGO! 230 RCE	6ED1057-3BA03-0AA8	155,-
LOGO! 12/24 RCE + LOGO! Power 1.3 A	6ED1057-3BA01-0AA8	174,-
<b>* LOGO! TDE Başlangıç Paketi</b>		
İçerisindkiler; LOGO! PC programlama için ethernet kablosu, LOGO! Soft Comfort V8.x, Kullanım kılavuzu, Uygulama örnekleri LOGO! ve LOGO! TDE		
LOGO! 12/24 Rco	6ED1057-3BA11-0AA8	249,-
<b>* LOGO! + KTP700 Basic Başlangıç Paketi</b>		
İçerisindkiler; LOGO! PC programlama için ethernet kablosu, LOGO! Soft Comfort V8.x, Kullanım kılavuzu, LOGO!, HMI ve güç kaynağı, WinCC Basic, Uygulama örnekleri		
LOGO! 12/24 RCE+KTP700 Basic+LOGO! Power 1.3A	6AV2132-3GB00-0AA1	699,-

\* Eğitim setlerinde indirim yapılmamaktadır



LOGO! Başlangıç Paketi

**SIEMENS**

*Ingenuity for life*

TIA Portal ile projelendirilir.

# Otomasyon işlerinizde uygun ve esnek çözümler

Basic Controller SIMATIC S7-1200

160<sup>+</sup>  
yıl

Türkiye'de  
Türkiye için

[siemens.com/s7-1200](http://siemens.com/s7-1200)

# SIMATIC S7-1200

## Modüler, güçlü, kullanımı kolay.

Ölçeklenebilir ve esnek dizayn  
Endüstriyel haberleşme  
Entegre teknoloji

### Haberleşme Modülleri

Herhangi bir SIMATIC S7-1200 CPU'suna maksimum üç adet haberleşme modülü takılabilir. RS485 ve RS232 haberleşme modülleri noktadan noktaya seri haberleşmeyi destekler. Haberleşme gelişmiş fonksiyonlarla konfigure edilip programlanabilir. Bunun yanında STEP7 Basic projelendirme yazılımının kütüphanesindeki USS protokolu ile Siemens sürücülerle, Modbus RTU master veya slave protokolu ile de üçüncü parti cihazlarla haberleşmek mümkündür.

### Basit Telekontrol Uygulamaları

Yeni haberleşme modülü CP 1242-7 sayesinde dağıtılmış SIMATIC S7-1200 PLC sistemleri, tek bir noktadan internet ve mobil telefon ağları üzerinden hem izlenip hem de kontrol edilebilir.

### Entegre PROFINET Arayüzü

SIMATIC S7-1200'ün entegre PROFINET arayüzü programlama, HMI haberleşmesi ve PLC-PLC haberleşmesi için kullanılır. Ayrıca açık Ethernet protokolü sayesinde Siemens harici cihazlarla haberleşmek mümkündür. RJ45 konnektörlü haberleşme arayüzü TCP/IP native, ISO on



TCP ve S7 haberleşme protokolleri üzerinden, otomatik cross-over desteğiyle 10/100 Mbit/s haberleşme hızında 15 Ethernet bağlantısını destekler.

PROFINET IO kontrolör özelliği sayesinde S7-1200'e PROFINET cihazları bağlanabilir. Örneğin ET200 remote IO'lar bağlanarak dağıtılmış bir sistem kurulabileceği gibi SINAMICS serisi PROFINET portlu servo veya asenkron motor sürücüleriyle de haberleşilebilir.

### Entegre Teknoloji

#### Hızlı girişler

SIMATIC S7-1200'ün üzerinde 6 adet hızlı sayıcı mevcuttur. Üç giriş 100 kHz ve üç giriş 30 kHz olmak üzere 6 adet hızlı sayıcı, sayma ve frekans ölçmek için kullanılabilir.

#### Hızlı çıkışlar

Entegre dört adet hızlı çıkış, 100 kHz hıza kadar darbe katarı (PTO) veya darbe genişlik modülasyonu (PWM) yapmak üzere kullanılabilir. PTO olarak konfigure edildiğinde servo veya step motorların hız ve konum kontrolünü yapmak mümkündür. PWM olarak konfigure edildiğinde ise motor hızını, valfin pozisyonunu veya ısıtıcı devresini kontrol etmek mümkündür.

#### PID kontrol

Basit proses kontrol uygulamaları için otomatik ayarlamalı (auto-tune) 16 adet PID kontrol çevrimi vardır.



### PROFIBUS Desteği

PROFIBUS Master haberleşme modülü CM1243-5 ile SIMATIC S7-1200'e 16 adede kadar DP slave bağlanabilir. PROFIBUS DP Slave haberleşme modülü CM 1242-5 sayesinde ise SIMATIC S7-1200 DP Slave olarak herhangi bir DP Master ile haberleşebilir.

### Hafıza

150 KB'a kadar varan entegre çalışma hafıza alanı (work memory) hem kullanıcı programı hem de kullanıcı verilerinin saklanması içindir. Kullanıcı programı ve kullanıcı verileri için 150 Kb'lık hafıza alanı esnek olarak paylaşılır. Ayrıca entegre 4 MB'lık yükleme hafıza alanı (load memory) ve 10 Kb'lık kalıcı hafıza alanı mevcuttur.

Opsiyonel SIMATIC Memory kartı ile programın birden fazla CPU'ya aktarılması, çeşitli tipteki dosyaların saklanması veya kontrolörün firmware'inin güncellenmesi mümkündür.

### Ölçeklenebilir ve Esnek Dizayn Genişletme Kartları

Tüm CPU'ların üzerine takılabilen 1 adet I/O genişletme kartı, kontrol sisteminin pano montaj ebatlarını değiştirmeden sisteminizin dijital veya analog I/O sayısının artırılmasına olanak tanır.



### Genişletme modülleri

En büyük CPU olan CPU1217C'ye 8 adet dijital veya analog I/O genişletme modülü bağlanabilir.



Malzeme Cinsi	Sipariş No	Birim Fiyatı Euro/Adet
---------------	------------	------------------------

## SIMATIC S7-1200 CPU

### CPU'ların genel teknik özellikleri

Her CPU üzerinde 1, CPU1215C ve CPU1217C üzerinde 2 adet PROFINET portu (switch ve MRP özellikli) mevcuttur.

Bit işlem zamanı 85 ns'dir.

Kalıcı hafıza alanı 10 Kbyte'tır.

Her CPU'da 6 adet HSC (Hızlı sayıcı) girişi, 4 adet PTO çıkışı mevcuttur.

CPU'ların çalışma ortam sıcaklığı -20°C ile +60°C arasındadır. Push-in terminaler için manual'de spare parts kısmına bakınız.

Firmware V4.4 CPU'lar (STEP7 Basic V16'dan itibaren programlanır)

OPC UA Server kullanabilmek için RT lisans ve STEP7 Basic V16 gereklidir.

**Özel koşullarda çalışma şartı istenen ürünler için SIPLUS ürünleri hakkında bayiliklerden bilgi alabilirsiniz.**



CPU 1214C



Profinet Portu

CPU 1211C	DC / DC / DC	50 KB (Prog + Data)	6DI / 4DO, 2AI	6ES7211-1AE40-0XB0	191,-
CPU 1211C	DC / DC / Röle	50 KB (Prog + Data)	6DI / 4DO, 2AI	6ES7211-1HE40-0XB0	191,-
CPU 1211C	AC / DC / Röle	50 KB (Prog + Data)	6DI / 4DO, 2AI	6ES7211-1BE40-0XB0	191,-
CPU 1212C	DC / DC / DC	75 KB (Prog + Data)	8DI / 6DO, 2AI	6ES7212-1AE40-0XB0	257,-
CPU 1212C	DC / DC / Röle	75 KB (Prog + Data)	8DI / 6DO, 2AI	6ES7212-1HE40-0XB0	257,-
CPU 1212C	AC / DC / Röle	75 KB (Prog + Data)	8DI / 6DO, 2AI	6ES7212-1BE40-0XB0	257,-
CPU 1214C	DC / DC / DC	100 KB (Prog + Data)	14DI / 10DO, 2AI	6ES7214-1AG40-0XB0	389,-
CPU 1214C	DC / DC / Röle	100 KB (Prog + Data)	14DI / 10DO, 2AI	6ES7214-1HG40-0XB0	389,-
CPU 1214C	AC / DC / Röle	100 KB (Prog + Data)	14DI / 10DO, 2AI	6ES7214-1BG40-0XB0	389,-
CPU 1215C	DC / DC / DC	125 KB (Prog + Data)	14DI / 10DO, 2AI / 2AO	6ES7215-1AG40-0XB0	585,-
CPU 1215C	DC / DC / Röle	125 KB (Prog + Data)	14DI / 10DO, 2AI / 2AO	6ES7215-1HG40-0XB0	585,-
CPU 1215C	AC / DC / Röle	125 KB (Prog + Data)	14DI / 10DO, 2AI / 2AO	6ES7215-1BG40-0XB0	585,-
CPU 1217C	DC / DC / DC	150 KB (Prog + Data)	10DI / 6DO, 2AI / 2AO*	6ES7217-1AG40-0XB0	846,-

\* CPU 1217C üzerinde 4 adet diferansiyel giriş/çıkış mevcuttur. Bu çıkışlar transistör çıkış olarak kullanılamaz.

Tüm CPU modellerinde 2 AI 0-10V DC 10 Bit cihaz üzerinde mevcuttur. CPU1215C ve CPU1217C 'nin üzerindeki 2 AO 0-20mA 10 Bit'tir.

## SIMATIC S7-1200 Dijital Giriş Modülleri

SM 1221	24 V DC	8DI	6ES7221-1BF32-0XB0	112,-
SM 1221	24 V DC	16DI	6ES7221-1BH32-0XB0	178,-

## SIMATIC S7-1200 Dijital Çıkış Modülleri

SM 1222	24 V DC, 0.5 A	8DO	6ES7222-1BF32-0XB0	112,-
SM 1222	Röle, 2 A	8DO	6ES7222-1HF32-0XB0	112,-
SM 1222	Röle, 2 A, Changeover Contact	8DO	6ES7222-1XF32-0XB0	131,-
SM 1222	24 V DC, 0.5 A	16DO	6ES7222-1BH32-0XB0	178,-
SM 1222	Röle, 2 A	16DO	6ES7222-1HH32-0XB0	178,-
SM 1222	24 V DC, 0.5 A	16DO	6ES7222-1BH32-1XB0	178,-

## SIMATIC S7-1200 Dijital Giriş / Çıkış Modülleri

SM 1223	24 V DC / 24 V DC, 0.5 A	8DI / 8DO	6ES7223-1BH32-0XB0	178,-
SM 1223	24 V DC / Röle, 2 A	8DI / 8DO	6ES7223-1PH32-0XB0	178,-
SM 1223	120/230 V AC / Röle, 2 A	8DI / 8DO	6ES7223-1QH32-0XB0	244,-
SM 1223	24 V DC / 24 V DC, 0.5 A	16DI / 16DO	6ES7223-1BL32-0XB0	282,-
SM 1223	24 V DC / Röle, 2 A	16DI / 16DO	6ES7223-1PL32-0XB0	282,-

## SIMATIC S7-1200 Analog Giriş / Çıkış Modülleri

SM 1231	±10 V, 0-20 mA, 12-Bit + işaret (13 bit A DC)	4AI	6ES7231-4HD32-0XB0	231,-
SM 1231	±10 V, 0-20 mA, 15 Bit+işaret	4AI	6ES7231-5ND32-0XB0	375,-
SM 1231	±10 V, 0-20 mA, 12 Bit+işaret (13 bit A DC)	8AI	6ES7231-4HF32-0XB0	375,-
SM 1234	AI ±10 V veya 0-20 mA, 12 Bit+işaret AO ±10 V 14 Bit veya 0-20 mA 13 Bi	4AI / 2AO	6ES7234-4HE32-0XB0	336,-
SM 1232	±10 V 14 Bit veya 0-20 mA 13 Bit	2AO	6ES7232-4HB32-0XB0	244,-
SM 1232	±10 V 14 Bit veya 0-20 mA 13 Bit	4AO	6ES7232-4HD32-0XB0	389,-
SM 1231	RTD (Pt, Cu, Ni, Direnç), 16-bit	4AI	6ES7231-5PD32-0XB0	322,-
SM 1231	RTD (Pt, Cu, Ni, Direnç), 16-bit	8AI	6ES7231-5PF32-0XB0	519,-
SM 1231	TC (TC veya gerilim: ±80 mV), 16 bit	4AI	6ES7231-5QD32-0XB0	322,-
SM 1231	TC (TC veya gerilim: ±80 mV), 16 bit	8AI	6ES7231-5QF32-0XB0	465,-

## SIMATIC S7-1200 Haberleşme Modülleri

CM 1241	RS 232		6ES7241-1AH32-0XB0	131,-
CM 1241	RS 422 / RS 485		6ES7241-1CH32-0XB0	131,-
CM 1242-5	PROFIBUS Slave (PROFIBUS DPV1)		6GK7242-5DX30-0XE0	342,-
CM 1243-5	PROFIBUS Master (PROFIBUS DPV1)		6GK7243-5DX30-0XE0	487,-
SM 1278	IO-Link Master Module		6ES7278-4BD32-0XB0	234,-
CM 1243-2	AS-Interface Master		3RK7243-2AA30-0XB0	3.195,-
PN/CAN Link	Profinet'den CAN/CANopen		6BK1620-0AA00-0AA0	467,-
PN/BACnet Link	Profinet'den BACnet/IP Fieldbus		6BK1621-0AA00-0AA0	651,-
PN/M-Bus LINK	Profinet'den M-bus LINK		6BK1622-0AA00-0AA0	458,-

Zorlu koşullarda çalışma şartı istenen ürünler için SIPLUS ürünleri hakkında solution partnerlerimizden bilgi alabilirsiniz. Bakınız sayfa 80

# SIMATIC S7-1200

Malzeme Cinsi	Sipariş No	Birim Fiyatı Euro/Adet		
<b>SIMATIC S7-1200 I/O Genişletme ve Haberleşme Kartları</b>				
SB 1221	5 V DC, 200 kHz	4DI (NPN giriş)	6ES7221-3AD30-0XB0	66,-
SB 1222	5 V DC, 200 kHz	4DO	6ES7222-1AD30-0XB0	66,-
SB 1223	5 V DC / 5 V DC, 200 kHz	2DI / 2DO (NPN giriş)	6ES7223-3AD30-0XB0	66,-
SB 1221	24 V DC / 200 kHz	4DI (NPN giriş)	6ES7221-3BD30-0XB0	66,-
SB 1222	24 V DC / 200 kHz	4DO	6ES7222-1BD30-0XB0	66,-
SB 1223	24 V DC / 24 V DC / 200 kHz	2DI / 2DO (NPN giriş)	6ES7223-3BD30-0XB0	66,-
SB 1223	24 V DC / 24 V DC / 0.5 A	2DI / 2DO	6ES7223-0BD30-0XB0	66,-
SB 1231	±10 V 12 Bit veya 0-20 mA 11 Bit	1AI	6ES7231-4HA30-0XB0	66,-
SB 1232	±10 V 12 Bit veya 0-20 mA 11 Bit	1AO	6ES7232-4HA30-0XB0	99,-
SB 1231	RTD, 16-bit	1AI	6ES7231-5PA30-0XB0	99,-
SB 1231	TC (TC veya gerilim: ±80 mV), 16 bit	1AI	6ES7231-5QA30-0XB0	99,-
CB1241	RS 485, Point to Point Haberleşme		6ES7241-1CH30-1XB0	85,-



SB 1232

<b>SIMATIC S7-1200 Condition Monitoring Modülü</b>			
SM 1281	SIPLUS CMS1200 Motor, Fan, Pompa, Jeneratör ve diğer mekanik sistemlerin izlenmesi, titreşimlerin kayıt altına alınması ve analiz edilmesini sağlar.	6AT8007-1AA10-0AA0	1.218,-

<b>SIMATIC S7-1200 Enerji Ölçüm Modülü</b>				
SM 1238	SM 1238 Enerji Ölçer 480V AC	-	6ES7238-5XA32-0XB0	301,-

<b>SIMATIC S7-1200 Teleservis Adaptörü</b>			
TS Adaptör IE Basic		6ES7972-0EB00-0XA0	418,-
TS Modem Modülü		6ES7972-0MM00-0XA0	307,-
TS RS 232 Modülü		6ES7972-0MS00-0XA0	168,-

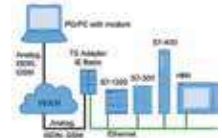

Teleservis Adaptörü

<b>SIMATIC S7-1200 Telekontrol Modülleri</b>			
CP 1242-7 GSM/GPRS modem modülü V2*			638,-
CP 1243-7 LTE EU modem modülü			870,-
ANT794-4MR GSM/GPRS modem için anten			62,-
CP 1243-1 (DNP3, IEC 60870-5-104, TeleControl Basic), security (Firewall,VPN) haberleşme modülü (TCS Prof ile kullanılır)		6GK7243-1BX30-0XE0	534,-
CP 1243-8 IRC (Industrial Remote Communication)		6GK7243-8RX30-0XE0	713,-

\* CP1242-7 V2 minimum TCSB V3+SP1 ve CPU firmware V4.1 ile çalışır.

<b>SIMATIC S7-1200 Telekontrol Yazılımları - Telecontrol Server Basic TCSB</b>			
TCSB 8 V3.1, OPC Server 8 bağlantı için		6NH9910-0AA31-0AA0	609,-
TCSB 32 V3.1, OPC Server 32 bağlantı için		6NH9910-0AA31-0AF0	1.926,-
TCSB 64 V3.1, OPC Server 64 bağlantı için		6NH9910-0AA31-0AB0	3.109,-
TCSB 256 V3.1, OPC Server 256 bağlantı için		6NH9910-0AA31-0AC0	5.487,-
TCSB 1000 V3.1, OPC Server 1000 bağlantı için		6NH9910-0AA31-0AD0	10.672,-
TCSB 5000 V3.1, OPC Server 5000 bağlantı için		6NH9910-0AA31-0AE0	29.220,-



CP1242-7 GSM/GPRS Modem

<b>SIMATIC S7-1200 Aksesuarları</b>			
SIMATIC Hafıza Kartı, 4 MB		6ES7954-8LC03-0AA0	55,-
SIMATIC Hafıza Kartı, 12 MB		6ES7954-8LE03-0AA0	181,-
SIMATIC Hafıza Kartı, 24 MB		6ES7954-8LF03-0AA0	275,-
SIMATIC Hafıza Kartı 256 MB		6ES7954-8LL03-0AA0	378,-
SIMATIC Hafıza Kartı 2 GB		6ES7954-8LP02-0AA0	702,-
SIMATIC Hafıza Kartı 32 GB		6ES7954-8LT03-0AA0	1.078,-
BB 1297 Pil Kartuşu		6ES7297-0AX30-0XA0	59,-
CSM 1277 4 portlu (RJ45) endüstriyel switch (10/100 Mbit/s)		6GK7277-1AA10-0AA0	157,-
I/O genişletme modülleri için uzatma kablosu, 2m (Alt raya geçiş için)		6ES7290-6AA30-0XA0	59,-



Sökülebilir Terminaller



SIMATIC S7-1200  
Güç Kaynağı

Malzeme Cinsi	Sipariş No	Birim Fiyatı Euro/Adet	
<b>SIMATIC S7-1200 Güç Kaynağı</b>			
PM 1207 24 V DC, 2.5A Güç Kaynağı	6EP1332-1SH71	90,-	
<b>SIMATIC S7-1200 Yazılımları</b>			
STEP7 Basic V16	S7-1200 CPU'ları ve HMI Basic Panelleri programlamak için kullanılır	6ES7822-0AA06-0YA5	390,-
STEP7 Basic V16 Upgrade	Upgrade STEP 7 Basic V11..V15->V16	6ES7822-0AA06-0YE5	157,-
SIMATIC OPC UA S7-1200 Basic DVD		6ES7823-0BA00-2BA0	58,-
SIMATIC OPC UA S7-1200 Basic DL		6ES7823-0BE00-2BA0	58,-

### SIMATIC S7-1200 Başlangıç Paketi\*

**İçindekiler;**

CPU 1212C AC/DC/Röle  
SIMATIC STEP 7 Basic, OPC UA S7-1200 Basic  
SIMATIC Endüstriyel Ethernet TP Kablosu  
Dijital giriş simülatörü SIM1274, SIMATIC S7-1200 dokümantasyon CD'si

6ES7212-1BE34-4YB0

374,-

### SIMATIC S7-1200 + KP300 Basic Başlangıç Paketi\*

**İçindekiler;**

CPU 1212C AC/DC/Röle  
KP300 Basic Mono PN panel  
SIMATIC STEP 7 Basic, OPC UA S7-1200 Basic  
SIMATIC Endüstriyel Ethernet TP Kablosu  
Dijital giriş simülatörü SIM1274, SIMATIC S7-1200 dokümantasyon CD'si

6AV6651-7HA02-3AA4

429,-

### SIMATIC S7-1200 + KTP400 Basic Başlangıç Paketi\*

**İçindekiler;**

CPU 1212C AC/DC/Röle  
KTP400 Basic Color PN panel  
SIMATIC STEP 7 Basic, OPC UA S7-1200 Basic  
SIMATIC Endüstriyel Ethernet TP Kablosu  
Dijital giriş simülatörü SIM1274, SIMATIC S7-1200 dokümantasyon CD'si

6AV6651-7KA02-3AA4

499,-

### SIMATIC S7-1200 + KTP700 Basic Başlangıç Paketi\*

**İçindekiler;**

CPU 1212C AC/DC/Röle  
KTP700 Basic Renkli PN panel  
SIMATIC STEP 7 Basic, OPC UA S7-1200 Basic  
SIMATIC Endüstriyel Ethernet TP Kablosu  
Dijital giriş simülatörü SIM1274, SIMATIC S7-1200 dokümantasyon CD'si

6AV6651-7DA02-3AA4

799,-

\* Başlangıç Paketlerinde indirim yapılmamaktadır.



SIMATIC S7-1200  
Başlangıç Paketi



SIMATIC S7-1200 + KTP700  
Basic Başlangıç Paketi

# SIMATIC S7-1200F Failsafe CPU

Malzeme Cinsi	Sipariş No	Birim Fiyatı Euro/Adet
---------------	------------	------------------------

## SIMATIC S7-1200F CPU

CPU'ların genel teknik özellikleri standart S7-1200 CPU'ları ile aynıdır.

CPU'ların çalışma ortam sıcaklığı 0°C ile +55°C arasındadır.

**Failsafe CPU'lar üzerindeki entegre giriş çıkışlar Failsafe değildir. Failsafe uygulamalarında aşağıda listelenen S7-1200F dijital giriş çıkış modülleri kullanılmalıdır.**

Güvenlik seviyesi PL E (ISO 13849-1) e kadar kullanılabilir.

Güvenlik seviyesi SIL3 (IEC 61508) e kadar kullanılabilir.

CPU 1212 FC	DC/DC/DC	100KB (Prog+Data)	8DI / 6DO, 2AI	6ES7212-1AF40-0XB0	396,-
CPU 1212 FC	DC/DC/Röle	100KB (Prog+Data)	8DI / 6DO, 2AI	6ES7212-1HF40-0XB0	396,-
CPU 1214 FC	DC/DC/DC	125KB (Prog+Data)	14DI / 10DO, 2AI	6ES7214-1AF40-0XB0	624,-
CPU 1214 FC	DC/DC/Röle	125KB (Prog+Data)	14DI / 10DO, 2AI	6ES7214-1HF40-0XB0	624,-
CPU 1215 FC	DC/DC/DC	150KB (Prog+Data)	14DI / 10DO, 2AI/2AO	6ES7215-1AF40-0XB0	919,-
CPU 1215 FC	DC/DC/Röle	150KB (Prog+Data)	14DI / 10DO, 2AI/2AO	6ES7215-1HF40-0XB0	919,-



S7-1200FC CPU

\*\*Tüm CPU modellerinde 2 AI 0-10V DC 10 Bit cihaz üzerinde mevcuttur. CPU1215C 'in üzerindeki 2 AO 0-20mA 10 Bit'tir.

## SIMATIC S7-1200F Dijital Giriş Modülleri

SM 1226	24 V DC	16DI	6ES7226-6BA32-0XB0	203,-
---------	---------	------	--------------------	-------

## SIMATIC S7-1200F Dijital Çıkış Modülleri

SM 1226	24 V DC, 2A	4DO	6ES7226-6DA32-0XB0	203,-
SM 1226	Röle, 5A	2DO	6ES7226-6RA32-0XB0	278,-



SM1226 F-DI

## SIMATIC Safety Basic Yazılımları

STEP 7 SAFETY Basic V16	S71200 F-CPU'ları programlamak için kullanılır.	6ES7833-1FB16-0YA5	235,-
-------------------------	---	--------------------	-------

## SIMATIC S7-1212 Fail Safe Başlangıç Paketi

### İçindekiler;

CPU 1212FC DC /DC/Röle	6ES7212-1HF41-4YB1	662,-
------------------------	--------------------	-------

SM 1226 F-DI 16x

SM 1226 F-DQ 4x

SIMATIC STEP 7 Basic, OPC UA S7-1200 Basic ve STEP 7 Safety Basic TIA Portal

SIMATIC Endüstriyel Ethernet TP Kablosu 2m

Dijital giriş simülatörü SIM1274, SIMATIC S7-1200 dökümantasyon CD'si

## SIMATIC S7-1214 Fail Safe Başlangıç Paketi

### İçindekiler;

CPU 1214FC DC /DC/Röle	6ES7212-1HF42-4YB1	662,-
------------------------	--------------------	-------

SM 1226 F-DI 16x

SM 1226 F-DQ 4x

OPC UA S7-1200 Basic ve STEP 7 Safety Basic TIA Portal (Standart STEP7 TIA Portal yazılımını içermez)

SIMATIC Endüstriyel Ethernet TP Kablosu 2m

Dijital giriş simülatörü SIM1274, SIMATIC S7-1200 dökümantasyon CD'si



# SIEMENS

*Ingenuity for life*

Engineered with  
TIA Portal

## Sadelik ve mükemmellik bir arada

Temel HMI uygulamaları için çok daha fazla  
fonksiyon ve kullanım kolaylığı

SIMATIC HMI Basic Paneller, temel HMI uygulamaları için standart bir çözüm olarak yaygın şekilde kullanılmaktadır. Otomasyon teknolojisinin lideri olarak, Basic Panelleri bir adım ileriye taşıdık. İkinci jenerasyon SIMATIC HMI Basic Paneller daha fazla fonksiyon ve daha fazla kullanım kolaylığı sunuyor. WinCC TIA Portal V13'den itibaren projelendirilen, PROFIBUS/PROFINET bağlantı arayüzüne sahip panellerin başlıca yenilikleri 4"ten 12"e kadar yüksek çözünürlüklü, 64000 renk geniş ekran, USB arayüzü ile USB belleğe veri depolama veya mouse, klavye ve barkod okuyucu bağlantısıdır. Basic Panellerin tüm ekran boyutları için entegre fonksiyonlar ve kullanıcı dostu kullanım gibi popüler avantajları, ikinci jenerasyon Basic Panellerde korunarak, tüm temel HMI uygulamaları için benzersiz değer yaratmanızı sağlamaktadır. Görüntüyü kişiselleştirmenize izin veren stiller, modern dizayna sahip yenilenmiş objeler (reçete objesi dahil) ve yenilikçi operatör arayüzü sayesinde panelleri kullanmak şimdi çok daha kolay. Sadelik ve mükemmelliğin bir arada olduğu ikinci jenerasyon SIMATIC HMI Basic Panelleri uygulamalarınızda hemen deneyin.

Call Center: 444 0 747

160  
yıl

Türkiye'de  
Türkiye için

[siemens.com/basic-panels](http://siemens.com/basic-panels)

# SIMATIC Operatör Paneller

Malzeme Cinsi	Sipariş No	Birim Fiyatı Euro/Adet
---------------	------------	------------------------

## SIMATIC HMI Basic Paneller

KP300 Basic Mono PN, 3,6" PROFINET arayüzü, 240x80 çözünürlük, isteğe göre seçilebilir arkadan aydınlatma (beyaz,yesil,sarı,kırmızı), numerik tuş takımı olarak kullanılabilen 10 fonksiyon tuşu, 250 tag projelendirilebilir.

6AV6647-0AH11-3AX0

193,-

KP400 Basic Color PN, 4" PROFINET arayüzü, 480 x 272 çözünürlük, numerik tuş takımı, 500 tag projelendirilebilir.

6AV6647-0AJ11-3AX0

383,-

### Basic Panel 2. Jenerasyon Ortak Özellikler

Temel otomasyon uygulamaları için yüksek çözünürlüklü, TFT 64000 renk dokunmatik geniş ekran. Alarm, trend, reçete fonksiyonları (geliştirilmiş reçete objesi). Yenilenmiş obje, kontrol objeleri, grafikler sayesinde yenilikçi tasarımda modern kullanıcı arayüzü. 800 tag projelendirilebilir. Tek bir haberleşme arayüzü mevcuttur. USB arayüzü sayesinde mouse, keyboard desteği ve USB stick'e arşivleme. STEP7 Basic V13 veya WinCC V13 Basic sürümlerinden itibaren projelendirilebilir.

KTP400 Basic PN, 4" PROFINET arayüzü, 480 x 272 çözünürlük

6AV2123-2DB03-0AX0

257,-

KTP700 Basic PN, 7" PROFINET arayüzü, 800 x 480 çözünürlük

6AV2123-2GB03-0AX0

399,-

KTP700 Basic DP, 7" PROFIBUS / RS 485 arayüzü, 800 x 480 çözünürlük

6AV2123-2GA03-0AX0

624,-

KTP900 Basic PN, 9" PROFINET arayüzü, 800 x 480 çözünürlük

6AV2123-2JB03-0AX0

983,-

KTP1200 Basic PN, 12" PROFINET arayüzü, 1280 x 800 çözünürlük

6AV2123-2MB03-0AX0

1.405,-

KTP1200 Basic DP, 12" PROFIBUS / RS 485 arayüzü, 1280 x 800 çözünürlük

6AV2123-2MA03-0AX0

1.561,-

## SIMATIC Comfort Paneller

### \*Comfort Panel Ortak Özellikler

TFT 16 milyon renk Widescreen LED aydınlatmalı ekran, PDF/Excel/Word Viewer, Medya Oynatıcı, Profienergy desteğiyle %0-%100 ekran aydınlık ayarı, standart usb (tip A - B mini) ile proje yükleme, f(x) kontrol ve diyagnostik viewer objeleri, 2 adet SD kart yuvası (servis ve veri saklama amaçlı), USB üzerinden klavye, mouse, printer bağlantısı, reçete fonksiyonu, kalıcı alarm buffer, mesaj ve proses değerlerini arşivleme, Visual Basic scriptler, Internet Explorer, 7" ve üstü panellerde switch destekli çift profinet portu ve audio giriş çıkış. 15" ve üstü panellerde kendi IP adresi olan ilave profinet portu, WinCC V11 Comfort ve üstü ile programlanabilir. Comfort panellerde, TIA Portal V14 versiyonundan itibaren Sm@rt Server özelliği standart olarak sağlanmaktadır.

KTP400 Comfort, 4" dokunmatik ekran, 480 x 272 çözünürlük

6AV2124-2DC01-0AX0

724,-

KP400 Comfort, 4" ekran, tuşlu, 480 x 272 çözünürlük

6AV2124-1DC01-0AX0

724,-

TP700 Comfort, 7" dokunmatik ekran, 800 x 480 çözünürlük

6AV2124-0GC01-0AX0

1.194,-

KP700 Comfort, 7" ekran, tuşlu, 800 x 480 çözünürlük

6AV2124-1GC01-0AX0

1.315,-

TP900 Comfort, 9" dokunmatik ekran, 800 x 480 çözünürlük

6AV2124-0JC01-0AX0

2.051,-

KP900 Comfort, 9" ekran, tuşlu, 800 x 480 çözünürlük

6AV2124-1JC01-0AX0

2.171,-

TP1200 Comfort, 12" dokunmatik ekran, 1280 x 800 çözünürlük

6AV2124-0MC01-0AX0

2.653,-

KP1200 Comfort, 12" ekran, tuşlu, 1280 x 800 çözünürlük

6AV2124-1MC01-0AX0

2.774,-

TP1500 Comfort, 15" dokunmatik ekran, 1280 x 800 çözünürlük

6AV2124-0QC02-0AX1

3.377,-

KP1500 Comfort, 15" ekran, tuşlu, 1280 x 800 çözünürlük

6AV2124-1QC02-0AX1

3.800,-

TP1900 Comfort, 19" dokunmatik ekran, 1366 x 768 çözünürlük

6AV2124-0UC02-0AX1

4.100,-

TP2200 Comfort, 22" dokunmatik ekran, 1920 x 1080 çözünürlük

6AV2124-0XC02-0AX1

4.813,-



Basic Paneller  
2.Jenerasyon



Comfort Paneller



# SIMATIC HMI Comfort Paneller Gösterişli, yetenekli, kullanışlı.

## Geniş Ekran Formatında Parlak Ekranlar

SIMATIC HMI Comfort paneller %40'a kadar daha fazla görüntüleme alanı sunan geniş ekran formatı sayesinde karmaşık proseslerin bile kolayca görüntülenmesini sağlar. Yüksek çözünürlüklü (7" 800 x 480 piksel, 22" 1920 x 1080 piksel) 16 milyon renkli ekran detaylı proses görüntülemesini ve optimum okunmayı garanti eder. LED arkadan aydınlatma %100'e kadar kısılabilir ve değişen aydınlık seviyelerine en uygun ayar yapılabilir.

## Entegre Gelişmiş Fonksiyonlar

Yüksek performansa sahip comfort panellerde sayfa geçişleri hızlıdır. Ekran boyutundan bağımsız olarak bütün panellerde arşivleme, VBscript, PDF/Excel/Word Viewer, Medya Oynatıcı ve Internet Explorer bulunur. SIMATIC kontrolörle birlikte kullanımda PG/PC gereksiz sistem diyagnostik bilgisi panel üzerinden görüntülenebilir.

## İsterseniz Tuşlu İsterseniz Dokunmatik

SIMATIC HMI Comfort paneller uygulamanın ihtiyaç duyduğu görüntüleme alanı ve montaj boyutuna en iyi şekilde uyum sağlar. 4"ten 22"e kadar geniş ekran formatında ekrana sahip paneller mevcuttur. Yer sıkıntısı olan uygulamalarda dokunmatik paneller dikey monte edilebilir. Dokunmatik ekranlı panellere alternatif tuş takımlı paneller mevcuttur.

## %100 Veri Güvenliği

Comfort Paneller SIMATIC HMI hafıza kartı ile birlikte kullanımda entegre veri koruma özelliği sayesinde kesintisiz güç kaynağına ihtiyaç duymaksızın arşiv verilerinin güvenliğini garanti eder.

## Kolay Proje Transferi

Proje transferi için özel bir kabloya ihtiyaç duymaksızın standart Ethernet veya USB kablo kullanılabilir. İstenirse proje verisi ve cihaz bilgileri sistem kartına (SIMATIC HMI hafıza kartı) kaydedilip otomatik olarak güncellenir. Sistem kartı projenin başka bir cihaza transferi için kullanılabilir.

## Zorlu Şartlarda Kullanım

SIMATIC HMI Comfort paneller dayanıklıdır ve uluslararası veya özel uygulamalarda kullanım için sertifikalara sahiptir. \*Comfort paneller ATEX Zone2 ve Zone 22 sertifikalarına sahip olup patlamaya karşı tehlikeli alanlarda kullanılabilir. Comfort panellerin marine sertifikaları bulunmaktadır.



## Entegre Haberleşme Portları

SIMATIC HMI comfort paneller PROFIBUS ve PROFINET ağlarına bağlanabilir. Mouse, klavye, printer gibi USB çevrebirimlerinin bağlantısı için USB portlarına sahiptir. 7" üstü cihazlarda 2 adet Profinet portu bulunur. Entegre profinet switch sayesinde harici switch kullanmaya gerek yoktur. Halka veya hat topolojileri ilave maliyet gerektirmeksizin gerçekleştirilebilir. 15" ve üstü panellerde kendi IP adresi olan ilave profinet portu bulunmaktadır. 7" ve üstü panellerde audio giriş çıkış mevcuttur.

## Etkin Enerji Yönetimi

Standart PROFlenergy protokolü gerekli olmayan yüklerin merkezi olarak ve koordineli bir şekilde kapatılmasına izin verir. PROFlenergy ile cihazların ekranları kısa süreli üretim molalarında bile kapatılabilir. Bu sayede akıllı enerji yönetimi ve maliyet tasarrufu sağlanır.

## Mevcut HMI Projelerinin Migrasyonu

SIMATIC HMI Comfort paneller yeni mühendislik yazılımı TIA Portal WinCC V11 ve üstü ile projelendirilir. Yazılım sezgisel ve etkin bir biçimde yeni projelerin yaratılmasına ve aynı zamanda mevcut WinCC flexible 2008 SP2/SP3 projelerinin migrasyonuna izin verir. Yazılımda 4:3 formattan 16:9 formata kolay geçişi sağlayan farklı adaptasyon seçenekleri mevcuttur.

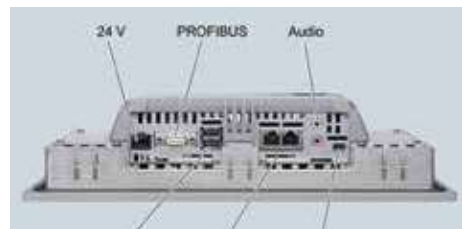

\*Desteklenen panel tipleri için lütfen Siemens ile irtibata geçiniz.

# SIEMENS

*Ingenuity for life*



Engineered with  
TIA Portal

## SIMATIC HMI Ailesi

160<sup>+</sup>  
yıl

Türkiye'de  
Türkiye için

160<sup>+</sup>  
yıl

[siemens.com/basic-panels](http://siemens.com/basic-panels)



# SIMATIC Operatör Paneller

Yeni



SIMATIC Comfort PRO



Yazı etiketi ve tutucu



Genişleme Modülü



Yuvarlak Boru Kapağı

Malzeme Cinsi	Sipariş No	Birim Fiyatı Euro/Adet
---------------	------------	------------------------

## SIMATIC Comfort PRO Paneller

TP1200 Comfort ile aynı teknik özellikler, Capacitive Single Touch dokunmatik ekran, çizilmeye karşı dayanıklı komple cam ön yüz, her yönden IP65 korumalı, adaptör setleriyle alttan veya üstten destek kollarına ve VESA 75/100 standartlarına montaj imkanı, SIMATIC WinCC Comfort V14 SP1 (HSP ile birlikte)'den itibaren programlandırılabilir.

TP1200 Comfort PRO taşıma kolu için uygun (Genişleme modülü takılamaz, üstten flaş),	6AV2124-0MC24-0AX0	2.856,-
TP1200 Comfort PRO kaide için uygun (Genişleme modülü takılabilir, alttan flaş)	6AV2124-0MC24-1AX0	2.856,-
TP1200 Comfort PRO taşıma kolu için uygun (Genişleme modülü takılabilir, yuvarlak boru bağlantısı)*	6AV2124-0MC24-0BX0	2.856,-
TP1500 Comfort PRO taşıma kolu için uygun (Genişleme modülü takılamaz, üstten flaş),	6AV2124-0QC24-0AX0	3.541,-
TP1500 Comfort PRO kaide için uygun (Genişleme modülü takılabilir, alttan flaş)	6AV2124-0QC24-1AX0	3.541,-
TP1500 Comfort PRO taşıma kolu için uygun (Genişleme modülü takılabilir, yuvarlak boru bağlantısı)*	6AV2124-0QC24-0BX0	3.541,-
TP1900 Comfort PRO taşıma kolu için uygun (Genişleme modülü takılamaz, üstten flaş),	6AV2124-0UC24-0AX0	4.341,-
TP1900 Comfort PRO kaide için uygun (Genişleme modülü takılabilir, alttan flaş)	6AV2124-0UC24-1AX0	4.341,-
TP1900 Comfort PRO taşıma kolu için uygun (Genişleme modülü takılabilir, yuvarlak boru bağlantısı)*	6AV2124-0UC24-0BX0	4.341,-
TP2200 Comfort PRO taşıma kolu için uygun (Genişleme modülü takılamaz, üstten flaş),	6AV2124-0XC24-0AX0	5.015,-
TP2200 Comfort PRO kaide için uygun (Genişleme modülü takılabilir, alttan flaş)	6AV2124-0XC24-1AX0	5.015,-
TP2200 Comfort PRO taşıma kolu için uygun (Genişleme modülü takılabilir, yuvarlak boru bağlantısı)*	6AV2124-0XC24-0BX0	5.015,-

## SIMATIC PRO için Aksesuarlar

### Genişleme modülleri ve aksesuarları

Genişleme modülü 12" Kablo bağlantılı	6AV7674-1LA31-0AA0	441,-
Genişleme modülü 15" Kablo bağlantılı	6AV7674-1LA41-0AA0	557,-
Genişleme modülü 19" Kablo bağlantılı	6AV7674-1LA51-0AA0	638,-
Genişleme modülü 22" Kablo bağlantılı	6AV7674-1LA61-0AA0	673,-
Genişleme modülü 12" PROFINET	6AV7674-1LA32-0AA0	499,-
Genişleme modülü 15" PROFINET	6AV7674-1LA42-0AA0	615,-
Genişleme modülü 19" PROFINET	6AV7674-1LA52-0AA0	696,-
Genişleme modülü 22" PROFINET	6AV7674-1LA62-0AA0	731,-
Genişleme modülü kutusu 12"	6AV7674-1LA30-0AA0	348,-
Genişleme modülü kutusu 15"	6AV7674-1LA40-0AA0	452,-
Genişleme modülü kutusu 19"	6AV7674-1LA50-0AA0	522,-
Genişleme modülü kutusu 22"	6AV7674-1LA60-0AA0	545,-
Genişleme modülü için acil stop butonu	6AV7674-1MA00-0AA0	41,-
Genişleme modülü için ışıklı pushbutton (1 NO Kontak)	6AV7674-1MB00-0AA0	32,-
Genişleme modülü için ışıklı pushbutton (1 NO + 1 NC Kontak)	6AV7674-1MG00-0AA0	32,-
Genişleme modülü için gösterge ışığı	6AV7674-1MC00-0AA0	26,-
Genişleme modülü için seçim anahtarı	6AV7674-1MD00-0AA0	39,-
Genişleme modülü için anahtarlı seçim anahtarı	6AV7674-1ME00-0AA0	58,-
RFID okuyucusu SIMATIC RF1060R	6GT2831-6AA50	452,-
Genişleme modülü için USB bağlantısı	6AV7674-1MF00-0AA0	52,-
Yazı etiketi	6AV7674-1LB30-0AA0	23,-
Yazı etiketi için tutucu	6AV7674-1LB20-0AA0	23,-

### Bağlantı Aksesuarları

Yuvarlak boru adaptörü(1)	6AV7674-1KF00-0AA0	106,-
VESA 75/100 boru adaptörü(1)	6AV6881-0AD56-0AA0	186,-
VESA 75 adaptör seti	6AV7674-0KE00-0AA0	120,-
VESA 100 adaptör seti	6AV7674-0KD00-0AA0	120,-
Basic adaptör için USB arayüzü	6AV7674-1LX00-0AA0	128,-
PRO ürünler için IP65 paslanmaz çelik klavye	6AV7674-1NE00-0AA0	1.450,-
PRO ürünler için (16:9 ekran) klavye rafı	6AV7674-1NE01-0AA0	806,-
PRO ürünler için basic adaptör (Yedek parça olarak alınabilir.)	6AV7674-1KA00-0AA0	106,-
PRO ürünler için yuvarlak boru kapağı	6AV7674-1LB40-0AA0	46,-
PRO Ürünler için genişleme yuvası adaptör (Genişleme yuvasını çıkartmak için yuvarlay açmanıza gerek kalmaz)	6AV7674-1LB50-0AA0	186,-

\* Bu ürünlerle birlikte <sup>1)</sup> olan ürünler veya 3. parti üreticilerin ürünleri kullanılmalıdır.  
Not: Konfigurasyon için TIA Selection Tool kullanmanızı öneririz.



Altan flaş



Yuvarlak boru bağlantısı



Üstten flaş

# SIMATIC Operatör Paneller

Malzeme Cinsi	Sipariş No	Birim Fiyatı Euro/Adet
<b>Paslanmaz Çelik Önyüzeyle Paneller (Gıda, Tütün Sektörü için EN 1672-2 Standartlarına Uygun)</b>		
TP700 Comfort INOX, paslanmaz çelik önyüzey, TP700 Comfort ile aynı teknik özellikler, dokunmatik ekran, IP66K koruma sınıfı	6AV2144-8GC10-0AA0	1.670,-
TP900 Comfort INOX, paslanmaz çelik önyüzey, TP900 Comfort ile aynı teknik özellikler, dokunmatik ekran, IP66K koruma sınıfı	6AV2144-8JC10-0AA0	2.436,-
TP1200 Comfort INOX, paslanmaz çelik önyüzey, TP1200 Comfort ile aynı teknik özellikler, dokunmatik ekran, IP66K koruma sınıfı	6AV2144-8MC10-0AA0	3.062,-
TP1500 Comfort INOX, paslanmaz çelik önyüzey, TP1500 Comfort ile aynı teknik özellikler, dokunmatik ekran, IP66K koruma sınıfı	6AV2144-8QC10-0AA0	4.037,-
TP1900 Comfort INOX, paslanmaz çelik önyüzey, TP1900 Comfort ile aynı teknik özellikler, dokunmatik ekran, IP66K koruma sınıfı	6AV2144-8UC10-0AA0	4.594,-
TP900 Comfort INOX PCT, paslanmaz çelik cam levhali önyüzey, kapasitif ekran, TP900 Comfort ile aynı teknik özellikler, dokunmatik ekran, IP69K koruma sınıfı, Windows CE 6.0, WinCC Comfort V15'den itibaren programlanır	6AV2144-8JC20-0AA0	2.782,-
TP1200 Comfort INOX PCT, paslanmaz çelik cam levhali önyüzey, kapasitif ekran, TP1200 Comfort ile aynı teknik özellikler, dokunmatik ekran, IP69K koruma sınıfı, Windows CE 6.0, WinCC Comfort V15'den itibaren programlanır	6AV2144-8MC20-0AA0	3.016,-



TP700 Comfort INOX



TP1200 Comfort INOX PCT Ekranı



TP1200 Comfort INOX PCT

## SIMATIC Outdoor Paneller

SIMATIC HMI TP700 Comfort Outdoor Panel, 7" dokunmatik geniş ekran, gün ışığında okunabilme, otomatik ayarlanan arka plan ışığı, UV korumalı ön panel, 16 milyon renk ekran, -30 ile +60 derece arasında çalışabilme, %90 nem'e dayanıklılık, PROFINET, MPI/PROFIBUS DP arayüzü, 12 MB uygulama hafızası	6AV2124-0GC13-0AX0	1.714,-
SIMATIC HMI TP1500 Comfort Outdoor Panel, 15" dokunmatik geniş ekran, gün ışığında okunabilme, otomatik ayarlanan arka plan ışığı, UV korumalı ön panel, 16m. renk ekran, -30 ile +60 derece arasında çalışabilme, %90 nem'e dayanıklılık, PROFINET, MPI/PROFIBUS DP arayüzü, 12 MB uygulama hafızası	6AV2124-0QC13-0AX0	4.760,-



TP700 Comfort Outdoor Panel

## Mobil Paneller - 2. Jenerasyon

16 milyon renk geniş ekran, Failsafe versiyonda onay butonu, acil stop/stop butonu, güvenlik rölesi veya Failsafe PLC'lerle kullanım, WinCC Comfort V13 SP1'den itibaren configure edilebilir

KTP400F Mobil Panel, 4" 480x272 çözünürlük	6AV2125-2DB23-0AX0	1.109,-
KTP700 Mobil Panel, 7" 800x480 çözünürlük	6AV2125-2GB03-0AX0	2.113,-
KTP700F Mobil Panel, 7" 800x480 çözünürlük	6AV2125-2GB23-0AX0	2.456,-
KTP900 Mobil Panel, 9" 800x480 çözünürlük	6AV2125-2JB03-0AX0	3.256,-
KTP900F Mobil Panel, 9" 800x480 çözünürlük	6AV2125-2JB23-0AX0	3.599,-



Mobile Paneller 2. Jenerasyon

## Mobil Panel Ekipmanları\* - 2. Jenerasyon

Bağlantı kutuları ortak özellikler; Profinet ve Profisafe desteği, güvenlik rölesine bağlantı, bağlantı noktası belirleme fonksiyonu.

Bağlantı kutusu compact, panoya montaj	6AV2125-2AE03-0AX0	160,-
Bağlantı kutusu standard, duvara montaj	6AV2125-2AE13-0AX0	331,-
Bağlantı kutusu advanced, duvara montaj	6AV2125-2AE23-0AX0	446,-
Bağlantı kablosu 2 m KTP Mobil	6AV2181-5AF02-0AX0	139,-
Bağlantı kablosu 5 m KTP Mobil	6AV2181-5AF05-0AX0	174,-
Bağlantı kablosu 8 m KTP Mobil	6AV2181-5AF08-0AX0	209,-
Bağlantı kablosu 10 m KTP Mobil	6AV2181-5AF10-0AX0	232,-
Bağlantı kablosu 15 m KTP Mobil	6AV2181-5AF15-0AX0	278,-
Bağlantı kablosu 20 m KTP Mobil	6AV2181-5AF20-0AX0	325,-
Bağlantı kablosu 25 m KTP Mobil	6AV2181-5AF25-0AX0	348,-
Duvara Montaj kiti KTP Mobil, KPT400F Mobil, KTP700 Mobil, KTP700F Mobil, KTP900 Mobil, KTP900F Mobil için	6AV2181-5AG80-0AX0	115,-



Bağlantı Kutusu Compact

## SIMATIC Key Panel

SIMATIC KP8 PN 8 fonksiyon tuşlu, konfigüre edilebilir membran tuş takımı, tuşlarda çok renkli arkadan LED aydınlatma, ön yüzeyde IP65 koruma, etiketlenebilir tuşlar, entegre 2 PROFIBUS portu, konfigüre edilebilir 8 dijital I/O, STEP7 5.5 ile programlanabilme	6AV3688-3AY36-0AX0	318,-
SIMATIC KP8 F PN 8 fonksiyon tuşlu, konfigüre edilebilir membran tuş takımı, tuşlarda çok renkli arkadan LED aydınlatma, ön yüzeyde IP65 koruma, etiketlenebilir tuşlar, entegre 2 PROFIBUS portu, konfigüre edilebilir 8 dijital I/O, STEP7 5.5 ile programlanabilme, ilave PROFIsafe protokolü üzerinden 2 güvenli giriş, 1 acil stop (SIL 3) veya 2 acil stop (SIL 2) bağlantısı	6AV3688-3AF37-0AX0	459,-
SIMATIC KP32 F PN 32 fonksiyon tuşlu, konfigüre edilebilir membran tuş takımı, tuşlarda çok renkli arkadan LED aydınlatma, ön yüzeyde IP65 koruma, etiketlenebilir tuşlar, entegre 2 PROFIBUS portu, konfigüre edilebilir 16 dijital giriş, 16 dijital I/O, STEP7 5.5 ile programlanabilme, ilave PROFIsafe protokolü üzerinden 4 güvenli giriş, 2 acil stop (SIL 3) veya 4 acil stop (SIL 2) bağlantısı	6AV3688-3EH47-0AX0	1.295,-
Komple IP65 korumalı PRO cihazlar için boş panel	6AV3688-3XY38-3AX0	180,-



KP8 PN/KP8 F PN



KP32 F PN

\*Farklı Mobil Panel ekipmanları ve aksesuarları için solution partnerlerimizi arayınız.

# SIMATIC Operatör Paneller

Malzeme Cinsi	Sipariş No	Birim Fiyatı Euro/Adet
<b>SIMATIC WinCC flexible 2008 Panel Opsiyonları</b>		
WinCC flexible / Sm@rtAccess, 177B DP/PN serisi panellerden itibaren	6AV6618-7AB01-3AB0	325,-
WinCC flexible / Sm@rtService, 177B DP/PN serisi panellerden itibaren	6AV6618-7BB01-3AB0	489,-
WinCC flexible / OPC Server, Multi paneller için	6AV6618-7CC01-3AB0	489,-
WinCC flexible / ProAgent, 270 serisi panellerden itibaren	6AV6618-7DB01-3AB0	734,-
WinCC flexible / Audit, 270 serisi panellerden itibaren, kullanıcı faaliyetlerinin elektronik imzalı kaydı için FDA (Americal Food and Drug Administration) spesifikasyonu 21 CFR Part 11'e uygun şekilde güvenli erişim kontrolü	6AV6618-7HB01-3AB0	734,-

## Operatör Panel Aksesuarları

RS422/RS232 çevirici, 3rd party PLC'ler ile haberleşme için	6AV6671-8XE00-0AX0	87,-
SIMATIC HMI hafıza kartı, 2 GB Comfort paneller için	6AV2181-8XP00-0AX0	87,-
Industrial USB Hub 4, Comfort Panel ve Endüstriyel PC'ler için	6AV6671-3AH00-0AX0	342,-
Touch Pen, ince, bağlantı kablosu dahil, 5 adet	6AV6645-7AB14-0AS0	110,-
Touch Pen, kalın, duvara montaj kiti dahil	6AV7672-1JB00-0AA0	75,-
Touch Pen, kapasitif ve rezistif ekran için kullanılabilir.	6AV2181-8AV20-0AX0	110,-
Touch pen caps, kapasitif için (10 adet)	6AV2181-8AV60-0AX0	29,-



Touch Pen



Touch Pen Kapasitif

## Paslanmaz Çelik Önyüzeyli Thin Client Paneller (Gıda, Tütün Sektörü için EN 1672-2 Standartlarına Uygun)

SIMATIC ITC 1900 INOX, 19" dokunmatik ekran, ITC 1900 ile aynı teknik özellikler, dokunmatik ekran, IP66K koruma sınıfı	6AV6646-8AC10-0AA0	2.540,-
---	--------------------	---------

## SIMATIC Endüstriyel Thin Client V3 ve Thin Client PRO Paneller

Thin Client V3 ve Thin Client PRO	6AV6 646 - 1 B X X X - X X A 0	
Projektif Kapasitif Multi Touch TFT Panel, 4 x USB üzerinden mouse, keyboard, USB bellek bağlantısı, Sm@rtServer ile Operatör Panel ve WinCC RT Advance PC'ye client olarak bağlanma, Windows Server'a kurulu Web Navigator'a RDP üzerinden terminal bağlantısı, RDP protokolüyle SAP, MES veya ofis uygulamalarına bağlantı, VNC protokolü desteği, Citrix desteği, PDF reader uygulaması, web browser özelliği (HTML5, XML, CSS, Javascript desteği) Runtime / Host PC veya operatör panel ile birlikte kullanılır.		
<b>Ekran boyutu / çözünürlük</b>	X	
15" Ekran (1344x768 piksel)		1 5 0 1.798,-
19" Ekran (1344x768 piksel)		1 8 0 2.030,-
22" Ekran (1920x1080 piksel)		2 2 1 2.262,-
<b>Montaj tipi</b>	X	
Panoya montaj		A 0,-
Her yönden IP65 korumalı, kaide için uygun		B 348,-
Her yönden IP65 korumalı, taşıma kolu için uygun, genişleme modülü takılamaz		C 348,-
Her yönden IP65 korumalı, taşıma kolu için uygun, genişleme modülü takılabilir		D 348,-
<b>Dizayn</b>	X	
Standart		A 0,-
Nötr		N 116,-

Yeni



Thin Client V3

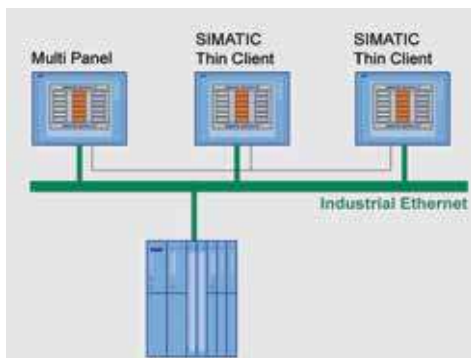

Thin Client'tan Sm@rtServer Operatör Panele bağlantı

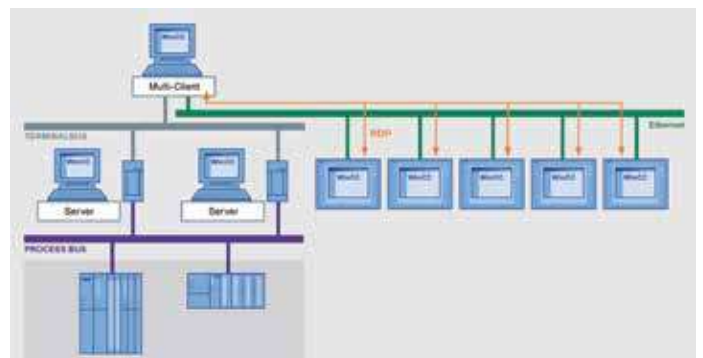

WinCC Web Navigator'a RDP üzerinden terminal bağlantısı (Thin Client panelin Web Client olarak kullanılması)

# SIMATIC Operatör Paneller

Malzeme Cinsi	Sipariş No	Birim Fiyatı Euro/Adet
---------------	------------	------------------------

## SIMATIC HMI Projelendirme Yazılımı WinCC flexible

WinCC flexible 2008 SP5 Windows 10 Prof/Enterprise (64), Windows 7 / Windows 7 SP1 Professional/Ultimate/Enterprise (32-bit/64-bit) işletim sistemlerini destekler.

WinCC flexible 2008 Advanced, mikro paneller, basic paneller, 70/120/270/370 serisi, WinCC flexible RT için projelendirme yazılımı	DVD Download	6AV6613-0AA51-3CA5 6AV6613-0AA51-3CH5	2.856.- 2.445.-
WinCC flexible 2008 Standart, mikro paneller, basic paneller, 70/120/270/370 serisi için projelendirme yazılımı	DVD Download	6AV6612-0AA51-3CA5 6AV6612-0AA51-3CH5	1.615.- 1.383.-
WinCC flexible 2008 Compact, mikro paneller, basic paneller, 70/170 serisi için projelendirme yazılımı	DVD Download	6AV6611-0AA51-3CA5 6AV6611-0AA51-3CH5	325.- 279.-
WinCC flexible/Change Control, WinCC Flexible Compact, Standard, Advanced için proje versiyon yönetimi	DVD Download	6AV6613-6AA01-3AB5 6AV6613-6AA01-3AH5	1.615.- 1.383.-



WinCC Flexible Projelendirme Yazılımı

## SIMATIC WinCC flexible için Powerpack'ler

Daha üst seviye projelendirme yazılımına geçiş için kullanılır

WinCC flexible Standart'tan 2008 Advanced'e	DVD Download	6AV6613-2CD01-3AD5 6AV6613-2CD01-3AJ5	1.241.- 1.063.-
WinCC flexible Compact'tan 2008 Advanced'e	DVD Download	6AV6613-2BD01-3AD5 6AV6613-2BD01-3AJ5	2.530.- 2.166.-
WinCC flexible Compact'tan 2008 Standart'a	DVD Download	6AV6612-2BC01-3AD5 6AV6612-2BC01-3AJ5	1.289.- 1.104.-

## SIMATIC WinCC flexible 2008 Upgrade'ler

WinCC flexible 2004/2005/2007'den WinCC Flexible 2008'e upgrade için kullanılır.

WinCC flexible Compact 2008 Upgrade	DVD Download	6AV6611-0AA51-3CE5 6AV6611-0AA51-3CK5	131.- 112.-
WinCC flexible Standart 2008 Upgrade	DVD Download	6AV6612-0AA51-3CE5 6AV6612-0AA51-3CK5	409.- 350.-
WinCC flexible Advanced 2008 Upgrade	DVD Download	6AV6613-0AA51-3CE5 6AV6613-0AA51-3CK5	718.- 615.-
WinCC flexible 2004/5/7'den WinCC flexible 2008 Runtime PC Upgrade	DVD Download	6AV6613-1XA51-3CE0 6AV6613-1XA51-3CK0	261.- 223.-
WinCC flexible 2004/5/7'den WinCC flexible 2008 Panel Opsiyonları Upgrade	DVD Download	6AV6618-7XX01-3AF0 6AV6618-7XX01-3AK0	40.- 33.-

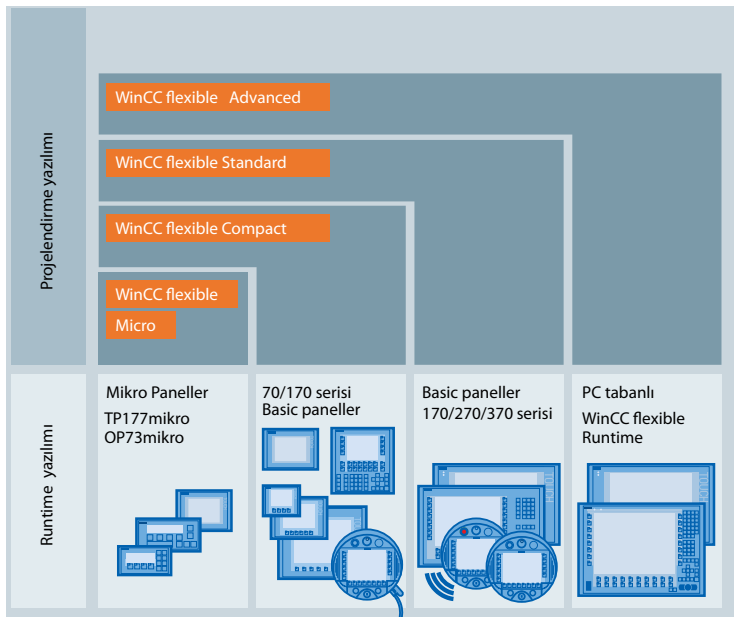

# SIMATIC Operatör Paneller



WinCC flexible RT

Malzeme Cinsi	Sipariş No	Birim Fiyatı Euro/Adet
---------------	------------	------------------------

## PC için SIMATIC WinCC flexible 2008 Runtime

WinCC flexible 2008 SP5 Windows 10 Prof/Enterprise (64), Windows 7 / Windows 7 SP1 Professional/Ultimate/Enterprise (32-bit/64-bit) işletim sistem- lerini destekler. CP 5612/CP5622 S7 MPI/PROFIBUS ve endüstriyel ethernet için Softnet S7 lean sürücüsü runtime paketi içeriğinde mevcut- tur. Haberleşme kartları ve sürücüler için SIMATIC NET PC kartları bölümüne bakınız.

Malzeme Cinsi	Sipariş No	Birim Fiyatı Euro/Adet
128 PowerTag (RT 128)*	DVD 6AV6613-1BA51-3CA0 Download 6AV6613-1BA51-3CHO	653.- 559.-
512 PowerTag (RT 512)*	DVD 6AV6613-1DA51-3CA0 Download 6AV6613-1DA51-3CHO	2.120.- 1.817.-
2048 PowerTag (RT 2048)*	DVD 6AV6613-1FA51-3CA0 Download 6AV6613-1FA51-3CHO	3.264.- 2.795.-
4096 PowerTag (RT 4096)*	DVD 6AV6613-1GA51-3CA0 Download 6AV6613-1GA51-3CHO	4.895.- 4.193.-

\* Arşivleme ve reçete fonksiyonları için SIMATIC WinCC Flexible 2008 Runtime PC opsiyonlarının kullanımı gereklidir.

## WinCC flexible Runtime (Panel PC, IPC, Rack PC ve Box PC için)

SIMATIC HMI, WinCC flexible Paketi	6AV6 6 2 3 - 2 B A 00 - 0AA0	520.-
------------------------------------	------------------------------	-------

Yalnız IPC 227D/277D/227E/277E, IPC 427D/427E/477D(PRO)/477E, Box IPC627D, Rack IPC647D/847D/547E/547G ile birlikte sipariş edilebilir. SIMATIC WinCC flexible 2008 128 PowerTags (RT), arşiv ve reçete opsiyon lisansları dahildir

### Software Komponentler

Malzeme Cinsi	Sipariş No	Birim Fiyatı Euro/Adet
128 PowerTags (RT)	B	520.-
512 PowerTags (RT)	D	1.797.-
2048 PowerTags (RT)	F	2.530.-
4096 PowerTags (RT)	G	3.590.-

## SIMATIC WinCC flexible 2008 Runtime için PowerPack'ler

Runtime Power Tag lisansını arttırmak için kullanılır.

Malzeme Cinsi	Sipariş No	Birim Fiyatı Euro/Adet
128'den 512 PowerTag'e	DVD 6AV6613-4BD01-3AD0 Download 6AV6613-4BD01-3AJ0	1.469.- 1.258.-
128'den 2048 PowerTag'e	DVD 6AV6613-4BF01-3AD0 Download 6AV6613-4BF01-3AJ0	2.611.- 2.236.-
512'den 2048 PowerTag'e	DVD 6AV6613-4DF01-3AD0 Download 6AV6613-4DF01-3AJ0	1.144.- 979.-
128'den 4096 PowerTag'e	DVD 6AV6613-4BG01-3AD0 Download 6AV6613-4BG01-3AJ0	4.244.- 3.633.-
512'den 4096 PowerTag'e	DVD 6AV6613-4DG01-3AD0 Download 6AV6613-4DG01-3AJ0	2.774.- 2.255.-
2048'den 4096 PowerTag'e	DVD 6AV6613-4FG01-3AD0 Download 6AV6613-4FG01-3AJ0	1.632.- 1.398.-

## SIMATIC WinCC flexible 2008 Runtime için PC Opsiyonları

Malzeme Cinsi	Sipariş No	Birim Fiyatı Euro/Adet
WinCC flexible / Arşiv	DVD 6AV6618-7ED01-3AB0 Download 6AV6618-7ED01-3AH0	409.- 350.-
WinCC flexible / Reçete	DVD 6AV6618-7FD01-3AB0 Download 6AV6618-7FD01-3AH0	409.- 350.-
WinCC flexible / Arşiv+Reçete	DVD 6AV6618-7GD01-3AB0 Download 6AV6618-7GD01-3AH0	653.- 559.-
WinCC flexible / Sm@rtAccess	DVD 6AV6618-7AD01-3AB0 Download 6AV6618-7AD01-3AH0	489.- 420.-
WinCC flexible / Sm@rtService	DVD 6AV6618-7BD01-3AB0 Download 6AV6618-7BD01-3AH0	734.- 629.-
WinCC flexible / OPC Server	DVD 6AV6618-7CD01-3AB0 Download 6AV6618-7CD01-3AH0	734.- 629.-
WinCC flexible / ProAgent	DVD 6AV6618-7DD01-3AB0 Download 6AV6618-7DD01-3AH0	1.111.- 953.-

WinCC flexible / kullanıcı faaliyetlerinin elektronik imzalı kaydı için kullanılabilir Audit FDA (American Food and Drug Administration) spesifikasyonlu 21 CFR Part 11'e uygun şekilde güvenli erişim kontrolü

Malzeme Cinsi	Sipariş No	Birim Fiyatı Euro/Adet
WinCC flexible / kullanıcı faaliyetlerinin elektronik imzalı kaydı için kullanılabilir Audit FDA (American Food and Drug Administration) spesifikasyonlu 21 CFR Part 11'e uygun şekilde güvenli erişim kontrolü	DVD 6AV6618-7HD01-3AB0 Download 6AV6618-7HD01-3AH0	1.111.- 953.-



WinCC flexible Audit Viewer

# TIA PORTAL HMI Projelendirme Yazılımları

SIMATIC TIA portal WinCC V16 Windows 7 SP1 Professional/ Enterprise/Ultimate (64bit), Windows 10 Pro/Enterprise Version 1809 / 1903 (64bit), Windows 10 IoT Enterprise 2015 / 2016 LTSC, Windows 10 IoT Enterprise 2019 LTSC, Windows Server 2012 R2 x64 StdE(64bit), Windows Server 2016 Standard (64bit) ve Windows Server 2019 Standard işletim sistemlerini destekler.

Malzeme Cinsi	Sipariş No		Birim Fiyatı Euro/Adet
<b>SIMATIC HMI Projelendirme Yazılımı SIMATIC WinCC V16</b>			
WinCC Basic V16 Basic paneller için projelendirme yazılımı	DVD	6AV2100-0AA06-0AA5	110.-
	Download	6AV2100-0AA06-0AH5	99.-
WinCC Comfort V16 Basic paneller, comfort paneller, mobil paneller, panel/multi paneller için projelendirme yazılımı	DVD	6AV2101-0AA06-0AA5	790.-
	Download	6AV2101-0AA06-0AH5	699.-
WinCC Advanced V16 Basic paneller, comfort paneller, mobil paneller, panel/multi paneller, IPC ve standart PC ile WinCC RT Advanced (maks powertags) projelendirme yazılımı, runtime lisansı içermez, simülasyon yapılabilir	DVD	6AV2102-0AA06-0AA5	1.970.-
	Download	6AV2102-0AA06-0AH5	1.750.-



WinCC Step 7 Ortak Kullanım

## SIMATIC WinCC Professional

Basic paneller, comfort paneller, mobil paneller, panel/multi paneller, WinCC Runtime Advanced (maks powertags), WinCC Runtime Professional için projelendirme yazılımı, runtime lisansı dahil değildir, simülasyon yapılabilir.

SIMATIC WinCC Professional 512 PowerTags V16	DVD	6AV2103-0DA06-0AA5	2.250.-
	Download	6AV2103-0DA06-0AH5	2.000.-
SIMATIC WinCC Professional 4096 PowerTags V16	DVD	6AV2103-0HA06-0AA5	2.813.-
	Download	6AV2103-0HA06-0AH5	2.500.-
SIMATIC WinCC Professional Maks PowerTags V16	DVD	6AV2103-0XA06-0AA5	4.500.-
	Download	6AV2103-0XA06-0AH5	4.000.-

## SIMATIC Visualization Architect

SIMATIC Visualization Architect (SiVArC) opsiyonu, Basic Paneller, Comfort Paneller, 2. jenerasyon Mobil Paneller , WinCC RT Professional ve WinCC RT Advanced'te STEP 7 kullanıcı programı referans alınarak HMI içeriğinin basit, hızlı ve esnek bir şekilde otomatik olarak oluşturulmasını sağlar.

SIMATIC Visualization Architect V16	DVD	6AV2107-0PX06-0AA5	4.029.-
	Download	6AV2107-0PX06-0AH5	3.740.-
	DVD	6AV2107-0PX06-0AA6	1.077.-
SIMATIC Visualization Architect V16 90 günlük kiralama lisansı	Download	6AV2107-0PX06-0AH6	960.-
SIMATIC Visualization Architect, Upgrade V14..V15 -> V16	DVD	6AV2107-3PX06-0AA5	1.612.-
	Download	6AV2107-3PX06-0AH5	1.496.-



WinCC HMI Projelendirme

## SIMATIC WinCC V16 Projelendirme Yazılımları için PowerPack'ler

Daha üst seviye projelendirme yazılımına geçiş için kullanılır.

SIMATIC WinCC Comfort Powerpack WinCC Basic -> WinCC Comfort V16	DVD	6AV2101-2AA06-0BD5	676.-
	Download	6AV2101-2AA06-0BJ5	600.-
SIMATIC WinCC Advanced Powerpack WinCC Comfort -> WinCC Advanced V16	DVD	6AV2102-2AA06-0BD5	1.180.-
	Download	6AV2102-2AA06-0BJ5	1.050.-
SIMATIC WinCC Professional Powerpack WinCC Advanced -> WinCC Professional 512 PowerTags V16	DVD	6AV2103-2AD06-0BD5	282.-
	Download	6AV2103-2AD06-0BJ5	250.-
SIMATIC WinCC Professional Powerpack 512 PowerTags -> 4096 PowerTags V16	DVD	6AV2103-2DH06-0BD5	562.-
	Download	6AV2103-2DH06-0BJ5	500.-
SIMATIC WinCC Professional Powerpack 4096 PowerTags ->Maks. PowerTags V16	DVD	6AV2103-2HX06-0BD5	1.688.-
	Download	6AV2103-2HX06-0BJ5	1.500.-



HMI Network Konfigürasyon

## SIMATIC WinCC flexible Proje Yazılımından SIMATIC WinCC V16'ya Upgrade

WinCC flexible'dan WinCC V16'e upgrade için kullanılır.

SIMATIC WinCC Comfort V16 Upgrade WinCC flexible 2008 Compact -> WinCC Comfort Combo V16	DVD	6AV2101-4AB06-0AE5	900.-
	Download	6AV2101-4AB06-0AK5	800.-
SIMATIC WinCC Comfort V16 Upgrade WinCC flexible 2008 Standard -> WinCC Comfort Combo V16	DVD	6AV2101-4BB06-0AE5	315.-
	Download	6AV2101-4BB06-0AK5	280.-
SIMATIC WinCC Advanced V16 Upgrade WinCC flexible 2008 Advanced -> WinCC Advanced Combo V16	DVD	6AV2102-4AA06-0AE5	790.-
	Download	6AV2102-4AA06-0AK5	700.-

## SIMATIC HMI Projelendirme Yazılımı Upgrade'ler WinCC V11...V15 -> WinCC V16

SIMATIC WinCC Basic V16 Upgrade V11..V15 -> V16	DVD	6AV2100-3AA06-0AE5	44.-
	Download	6AV2100-3AA06-0AK5	40.-
SIMATIC WinCC Comfort V16 Upgrade V11..V15 -> V16, V11..V15 Combo -> V16 Combo	DVD	6AV2101-3AA06-0AE5	315.-
	Download	6AV2101-3AA06-0AK5	280.-
SIMATIC WinCC Advanced V16 Upgrade V11..V15 -> V16, V11..V15 Combo -> V16 Combo	DVD	6AV2102-3AA06-0AE5	790.-
	Download	6AV2102-3AA06-0AK5	700.-
SIMATIC WinCC Professional 512 PowerTags V16 Upgrade V11..V15 -> V16	DVD	6AV2103-3DA06-0AE5	900.-
	Download	6AV2103-3DA06-0AK5	800.-
SIMATIC WinCC Professional 4096 PowerTags V16 Upgrade V11..V15 -> V16	DVD	6AV2103-3HA06-0AE5	1.126.-
	Download	6AV2103-3HA06-0AK5	1.000.-
SIMATIC WinCC Professional maks. PowerTags V16 Upgrade V11..V15 -> V16	DVD	6AV2103-3XA06-0AE5	1.798.-
	Download	6AV2103-3XA06-0AK5	1.600.-



HMI panel Projelendirme

Engineering edition	WinCC Professional	Devices	Basic Panels	Comfort Panel, Panels, Mobile Panels	IPC	SCADA
	WinCC Advanced					
	WinCC Comfort					
	WinCC Basic					

# TIA PORTAL HMI Runtime Yazılımları

Malzeme Cinsi	No	Birim Fiyatı Euro/Adet
---------------	----	------------------------

## SIMATIC WinCC V16 Runtime Advanced Yazılımları

SIMATIC WinCC Advanced V16 Windows 7 SP1 Professional/ Enterprise/Ultimate (32/64bit), Windows 8.1 Professional/Enterprise (64bit), Windows 10 Pro/Enterprise Version 1809 / 1903 (OS Build 16299 / 17134) (64bit), Windows 10 Enterprise LTSB 2016 (OS Build 14393) (64bit), Windows Server 2008 R2 StdE SP1 (64bit), Windows Server 2012 R2 x64 StdE(64bit), Windows Server 2016 Standard (64bit) ve Windows Server 2019 Standard (64bit) işletim sistemlerini destekler. OPC DA server, OPC UA Server (DA), CP 5612/CP5622 MPI/PROFIBUS ve endüstriyel ethernet için Softnet S7 lean sürücüsü runtime paketi içeriğinde mevcuttur. Haberleşme kartları ve sürücüler için SIMATIC NET PC kartları bölümüne bakınız.



HMI Kontrol Objeleri

SIMATIC WinCC Runtime Advanced 128 PowerTags V16	DVD	6AV2104-0BA06-0AA0	452.-
	Download	6AV2104-0BA06-0AH0	400.-
SIMATIC WinCC Runtime Advanced 512 PowerTags V16	DVD	6AV2104-0DA06-0AA0	1.462.-
	Download	6AV2104-0DA06-0AH0	1.300.-
SIMATIC WinCC Runtime Advanced 2048 PowerTags V16	DVD	6AV2104-0FA06-0AA0	2.250.-
	Download	6AV2104-0FA06-0AH0	2.000.-
SIMATIC WinCC Runtime Advanced 4096 PowerTags V16	DVD	6AV2104-0HA06-0AA0	3.376.-
	Download	6AV2104-0HA06-0AH0	3.000.-
SIMATIC WinCC Runtime Advanced 8192 PowerTags V16	DVD	6AV2104-0KA06-0AA0	4.500.-
	Download	6AV2104-0KA06-0AH0	4.000.-
SIMATIC WinCC Runtime Advanced 16384 PowerTags V16	DVD	6AV2104-0LA06-0AA0	6.185.-
	Download	6AV2104-0LA06-0AH0	5.500.-

\*Arşivleme ve reçete fonksiyonları için SIMATIC WinCC Runtime Advanced opsiyonlarının kullanımı gereklidir.

## SIMATIC WinCC V15.1 Runtime Advanced Paketleri (Panel PC, IPC, Rack PC ve Box PC için)

SIMATIC HMI, WinCC Runtime Advanced Paketi	6AV2 1 1 4 - 2 B A 05 - 0 AA 0	360.-
--	--------------------------------	-------

Yalnız IPC 227D/277D/227E/277E, IPC 427D/427E/477D(PRO)/477E Box IPC627D, Rack IPC647D/847D/547E/547G ile birlikte sipariş edilebilir. SIMATIC WinCC V15.1 Runtime Advanced 128 PowerTags, arşiv ve reçete opsiyon lisansları dahildir.

### Software Komponentler

128 PowerTags	B	360.-
512 PowerTags	D	1.171.-
2048 PowerTags	F	1.800.-
4096 PowerTags	H	2.700.-
8192 PowerTags	K	3.599.-

WinCC V15.1 Runtime Advanced (IPC ile birlikte sipariş edilir)



## SIMATIC WinCC V16 Runtime Professional Yazılımları

SIMATIC WinCC V16 Runtime Professional Windows 10 Professional/Enterprise (Versiyon 1809/1903) (64bit), Windows 10 Enterprise LTSB 2016 (64-bit), Windows Server 2008 R2 StdE SP1 (64bit), Windows Server 2012 R2 x64 StdE (64bit), Windows Server 2016 Standart (64bit) ve Windows Server 2019 Standard (64bit) işletim sistemlerini destekler. WinCC Client / WebNavigator Client / Data Monitor Client / WebUX Client için Windows 7 Pro/Enterprise/Ultimate SP1 (32-bit) işletim sistemleri de kullanılabilir. WinCC OLEDB, WinCC OPC (OPC DA, OPC XML DA, OPC HDA, OPC A&E, OPC UA server DA) ve CP 5612/ CP5622 S7 MPI/PROFIBUS sürücüsü runtime DVDiçerisinde mevcuttur. Endüstriyel ethernet için Softnet S7 lean lisansı runtime lisanslarıyla birlikte gelmektedir. Runtime yazılımla 512 değışkene kadar proses tag arşivlenebilir. WinCC arşivleme kapasitesini artırmak için arşiv DVDve arşiv PowerPack'ler kullanılır. Diğer PLC üreticilerinin Allen Bradley Ethernet IP, Modbus TCP/IP, Mitsubishi MC TCP/IP sürücülerini DVDiçerisinde mevcuttur. Haberleşme kartları ve sürücüler için SIMATIC NET PC kartları bölümüne bakınız.



HMI Grafik Objeler

SIMATIC WinCC Client Runtime Professional V16, server client mimarisinde kullanılır	DVD	6AV2107-0DB06-0AA0	2.418.-
	Download	6AV2107-0DB06-0AH0	2.150.-
SIMATIC WinCC Runtime Professional 128 PowerTags V16, server client mimarisinde için WinCC Client Runtime Professional lisansı kullanılır.	DVD	6AV2105-0BA06-0AA0	2.540.-
	Download	6AV2105-0BA06-0AH0	2.258.-
SIMATIC WinCC Runtime Professional 512 PowerTags V16	DVD	6AV2105-0DA06-0AA0	3.926.-
	Download	6AV2105-0DA06-0AH0	3.491.-
SIMATIC WinCC Runtime Professional 2048 PowerTags V16	DVD	6AV2105-0FA06-0AA0	4.813.-
	Download	6AV2105-0FA06-0AH0	4.280.-
SIMATIC WinCC Runtime Professional 4096 PowerTags V16	DVD	6AV2105-0HA06-0AA0	5.313.-
	Download	6AV2105-0HA06-0AH0	4.725.-
SIMATIC WinCC Runtime Professional 8192 PowerTags V16	DVD	6AV2105-0KA06-0AA0	5.785.-
	Download	6AV2105-0KA06-0AH0	5.145.-
SIMATIC WinCC Runtime Professional 65536 PowerTags V16	DVD	6AV2105-0MA06-0AA0	7.113.-
	Download	6AV2105-0MA06-0AH0	6.326.-
SIMATIC WinCC Runtime Professional 102400 PowerTags V16	DVD	6AV2105-0PA06-0AA0	9.979.-
	Download	6AV2105-0PA06-0AH0	8.873.-
SIMATIC WinCC Runtime Professional 153600 PowerTags V16	DVD	6AV2105-0RA06-0AA0	12.989.-
	Download	6AV2105-0RA06-0AH0	11.550.-
SIMATIC WinCC Runtime Professional 262144 PowerTags V16	DVD	6AV2105-0TA06-0AA0	17.830.-
	Download	6AV2105-0TA06-0AH0	15.855.-



HMI Layout

## SIMATIC WinCC V15.1 Runtime Professional Paketleri (Panel PC, IPC, Rack PC ve Box PC için)

SIMATIC HMI, WinCC V15.1 Runtime Professional Paketi	6AV2 1 1 5 - 2 B A 05 - 0 AA 0	2.047.-
--	--------------------------------	---------

Yalnız IPC 227D/277D/227E/277E, IPC 427D/427E/477D(PRO)/477E Box IPC627D, Rack IPC647D/847D/547E/547G ile birlikte sipariş edilebilir.

### Software Komponentler

128 PowerTags	B	2.047.-
512 PowerTags	D	3.131.-
2048 PowerTags	F	3.854.-
4096 PowerTags	H	4.240.-
8192 PowerTags	K	4.626.-
65536 PowerTags	M	5.684.-
WinCC Runtime Professional V15.1 Client	6AV2117-2DB05-0AA0	1.934.-



WinCC V15.1 Runtime Professional (IPC ile birlikte sipariş edilir)

# TIA PORTAL HMI Runtime Yazılımları

Malzeme Cinsi	Sipariş No		Birim Fiyatı Euro/Adet
<b>SIMATIC WinCC V16 Powerpack'ler, Runtime Advanced için</b>			
Runtime PowerTag lisansını arttırmak için kullanılır.			
SIMATIC WinCC Runtime Advanced Powerpack 128 PowerTags -> 512 PowerTags V16	DVD Download	6AV2104-2BD06-0BD0 6AV2104-2BD06-0BJ0	1.010.- 900.-
SIMATIC WinCC Runtime Advanced Powerpack 512 PowerTags -> 2048 PowerTags V16	DVD Download	6AV2104-2DF06-0BD0 6AV2104-2DF06-0BJ0	789.- 700.-
SIMATIC WinCC Runtime Advanced Powerpack 2048 PowerTags -> 4096 PowerTags V16	DVD Download	6AV2104-2FH06-0BD0 6AV2104-2FH06-0BJ0	1.126.- 1.000.-
SIMATIC WinCC Runtime Advanced Powerpack 4096 PowerTags -> 8192 PowerTags V16	DVD Download	6AV2104-2HK06-0BD0 6AV2104-2HK06-0BJ0	1.126.- 1.000.-
SIMATIC WinCC Runtime Advanced Powerpack 8192 PowerTags -> 16384 PowerTags V16	DVD Download	6AV2104-2KL06-0BD0 6AV2104-2KL06-0BJ0	1.687.- 1.500.-

<b>WinCC V16 Powerpack'ler, Runtime Professional için</b>			
Runtime PowerTag lisansını arttırmak için kullanılır.			
SIMATIC WinCC Runtime Professional Powerpack 128 PowerTags -> 512 PowerTags V16	DVD Download	6AV2105-2BD06-0BD0 6AV2105-2BD06-0BJ0	1.388.- 1.234.-
SIMATIC WinCC Runtime Professional Powerpack 512 PowerTags -> 2048 PowerTags V16	DVD Download	6AV2105-2DF06-0BD0 6AV2105-2DF06-0BJ0	886.- 788.-
SIMATIC WinCC Runtime Professional Powerpack 2048 PowerTags -> 4096 PowerTags V16	DVD Download	6AV2105-2FH06-0BD0 6AV2105-2FH06-0BJ0	501.- 446.-
SIMATIC WinCC Runtime Professional Powerpack 4096 PowerTags -> 8192 PowerTags V16	DVD Download	6AV2105-2HK06-0BD0 6AV2105-2HK06-0BJ0	472.- 420.-
SIMATIC WinCC Runtime Professional Powerpack 8192 PowerTags -> 65536 PowerTags V16	DVD Download	6AV2105-2KM06-0BD0 6AV2105-2KM06-0BJ0	1.328.- 1.181.-
SIMATIC WinCC Runtime Professional Powerpack 65536 PowerTags -> 102400 PowerTags V16	DVD Download	6AV2105-2MP06-0BD0 6AV2105-2MP06-0BJ0	2.863.- 2.546.-
SIMATIC WinCC Runtime Professional Powerpack 102400 PowerTags -> 153600 PowerTags V16	DVD Download	6AV2105-2PR06-0BD0 6AV2105-2PR06-0BJ0	3.012.- 2.678.-
SIMATIC WinCC Runtime Professional Powerpack 153600 PowerTags -> 262144 PowerTags V16	DVD Download	6AV2105-2RT06-0BD0 6AV2105-2RT06-0BJ0	4.841.- 4.305.-



Parametrelere kolay ulaşım

<b>SIMATIC WinCC Runtime Upgrade (WinCC flexible Runtime - WinCC Runtime Advanced)</b>			
SIMATIC WinCC Runtime Advanced V16 Upgrade için kullanılır.			
WinCC flexible 2008 Runtime 128 PowerTags -> WinCC Runtime Advanced 128 PowerTags V16	DVD Download	6AV2104-4BB06-0AE0 6AV2104-4BB06-0AK0	180.- 160.-
WinCC flexible 2008 Runtime 512 PowerTags -> WinCC Runtime Advanced 512 PowerTags V16	DVD Download	6AV2104-4DD06-0AE0 6AV2104-4DD06-0AK0	584.- 520.-
WinCC flexible 2008 Runtime 2048 PowerTags -> WinCC Runtime Advanced 2048 PowerTags V16	DVD Download	6AV2104-4FF06-0AE0 6AV2104-4FF06-0AK0	900.- 800.-
WinCC flexible 2008 Runtime 4096 PowerTags -> WinCC Runtime Advanced 4096 PowerTags V16	DVD Download	6AV2104-4HH06-0AE0 6AV2104-4HH06-0AK0	1.352.- 1.200.-
WinCC flexible 2008 Runtime 8192 PowerTags -> WinCC Runtime Advanced 8192 PowerTags V16	DVD Download	6AV2104-4KK06-0AE0 6AV2104-4KK06-0AK0	1.798.- 1.600.-

<b>SIMATIC WinCC Runtime Advanced Upgrade'ler (WinCC Runtime Advanced V11..V15 -&gt; WinCC Runtime Advanced V16)</b>			
SIMATIC WinCC Runtime Advanced 128 PowerTags V16 Upgrade V11..V15 -> V16	DVD Download	6AV2104-3BB06-0AE0 6AV2104-3BB06-0AK0	180.- 160.-
SIMATIC WinCC Runtime Advanced 512 PowerTags V16 Upgrade V11..V15 -> V16	DVD Download	6AV2104-3DD06-0AE0 6AV2104-3DD06-0AK0	584.- 520.-
SIMATIC WinCC Runtime Advanced 2048 PowerTags V16 Upgrade V11..V15 -> V16	DVD Download	6AV2104-3FF06-0AE0 6AV2104-3FF06-0AK0	900.- 800.-
SIMATIC WinCC Runtime Advanced 4096 PowerTags V16 Upgrade V11..V15 -> V16	DVD Download	6AV2104-3HH06-0AE0 6AV2104-3HH06-0AK0	1.352.- 1.200.-
SIMATIC WinCC Runtime Advanced 8192 veya 16384 PowerTags V16 Upgrade V11..V15 -> V16	DVD Download	6AV2104-3KK06-0AE0 6AV2104-3KK06-0AK0	1.798.- 1.600.-



# TIA PORTAL HMI Runtime Yazılımları



Geniş ekran formatında  
HMI Runtime

Malzeme Cinsi	Sipariş No	Birim Fiyatı Euro/Adet
<b>SIMATIC WinCC Runtime Upgrade (WinCC Runtime -&gt; WinCC Runtime Professional)</b>		
SIMATIC WinCC Runtime Professional V16 Upgrade için kullanılır.		
WinCC V7.2..V7.5 RT/RC 128 PowerTags -> WinCC Runtime Professional 128 PowerTags V16	DVD Download	6AV2105-4BB06-0AE0 6AV2105-4BB06-0AK0
WinCC V7.2..V7.5 RT 512 PowerTags -> WinCC Runtime Professional 512 PowerTags V16	DVD Download	6AV2105-4DD06-0AE0 6AV2105-4DD06-0AK0
WinCC V7.2..V7.5 RT 2048 PowerTags -> WinCC Runtime Professional 2048 PowerTags V16	DVD Download	6AV2105-4FF06-0AE0 6AV2105-4FF06-0AK0
WinCC V7.2..V7.5 RT 8192 PowerTags -> WinCC Runtime Professional 8192 PowerTags V16	DVD Download	6AV2105-4KK06-0AE0 6AV2105-4KK06-0AK0
WinCC V7.2..V7.5 RT >= 65536 PowerTags -> WinCC Runtime Professional 65536 - 262144 PowerTags V16	DVD Download	6AV2105-4MM06-0AE0 6AV2105-4MM06-0AK0
WinCC V7.2..V7.5 RT/RC 128 / RC/RT Client -> WinCC Runtime Professional V16 Client	DVD Download	6AV2107-4DB06-0AE0 6AV2107-4DB06-0AK0

## TIA PORTAL HMI OPSİYONLAR

### SIMATIC Energy Suite

SIMATIC Energy Suite üretim tesisindeki enerji tüketiminin şeffaflığını sağlar. S7-1500 ve ET200SP Kontrolörler (V2.0 ve üstü ) için PLC enerji programının otomatik oluşturulması, elektrik ve elektrik harici tüketim hesabı (ör. kWh, m3, kg), PLC hafıza kartında buffer ve WinCC Professional'da arşivleme imkanı, SIMATIC Energy Manager Pro ile doğrudan entegrasyon mümkündür. SIMATIC Energy Suite projelendirme yazılımı 10 enerji obje lisansı ile birlikte gelir. Enerji obje lisansları S7-1500 CPU'lara yüklenen SIMATIC Energy Suite S7-1500 lisansları ile arttırılabilir. SIMATIC Energy Suite yük yönetimi ile azami yük sınırları belirlenip yükler otomatik olarak devreye alınıp çıkarılabilir.

SIMATIC Energy Suite V16 Projelendirme, 10 Enerji Obje lisansı (2x5 EnO) dahildir	DVD Download	6AV2108-0AA06-0AA5 6AV2108-0AA06-0AH5	898.- 800.-
SIMATIC Energy Suite S7-1500, 5 Enerji Obje lisansı (1 x 5 EnO)	DVD Download	6AV2108-0CF00-0BB0 6AV2108-0CF00-0BH0	224.- 200.-
SIMATIC Energy Suite S7-1500, 10 Enerji Obje lisansı (1 x 10 EnO)	DVD Download	6AV2108-0CH00-0BB0 6AV2108-0CH00-0BH0	449.- 400.-
SIMATIC Energy Suite S7-1500, 10 Enerji Obje lisansı (2 x 5 EnO)	DVD Download	6AV2108-0DF00-0BB0 6AV2108-0DF00-0BH0	449.- 400.-
SIMATIC Energy Suite S7-1500, 50 Enerji Obje lisansı (5 x 10 EnO)	DVD Download	6AV2108-0FH00-0BB0 6AV2108-0FH00-0BH0	2.244.- 2.000.-
SIMATIC Energy Suite S7-1500,100 Enerji Obje lisansı (10 x 10 EnO)	DVD Download	6AV2108-0HH00-0BB0 6AV2108-0HH00-0BH0	4.488.- 4.000.-
SIMATIC Energy Suite V16 Projelendirme, Upgrade V14..V15 -> V16	DVD Download	6AV2108-3AA06-0AE5 6AV2108-3AA06-0AK5	269.- 240.-

### SIMATIC ProDiag

SIMATIC ProDiag proses ve makinalar için diyagnostik yönetim yazılımıdır. SIMATIC S7-1500 kontrolör tarafında supervision'ların oluşturulması ve HMI tarafında gösterilmesi otomatik yapılır. Arıza durumunda prosesin aktüel durumu hakkında bilgi almak, gerekirse ladder veya graph program kodunu programlama cihazı olmaksızın HMI ünitesinde görmek ve hızlı şekilde sisteme müdahale etmek mümkündür.

SIMATIC ProDiag SIMATIC Comfort/Mobile Paneller için	DVD Download	6AV2107-0UP00-0BB0 6AV2107-0UP00-0BH0	561.- 500.-
SIMATIC ProDiag WinCC Runtime Advanced için	DVD Download	6AV2107-0UA00-0BB0 6AV2107-0UA00-0BH0	842.- 750.-
SIMATIC ProDiag WinCC Runtime Professional için	DVD Download	6AV2107-0UB00-0BB0 6AV2107-0UB00-0BH0	954.- 850.-

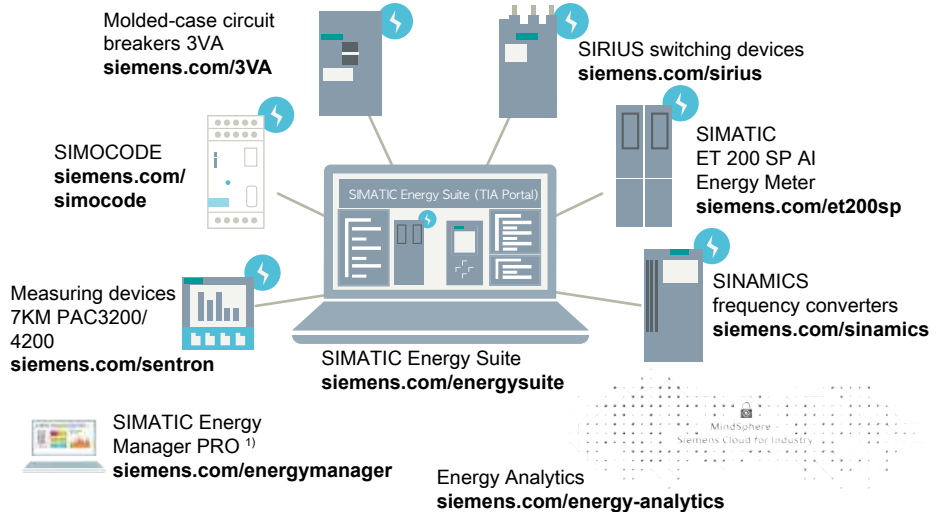

# TIA PORTAL HMI Runtime Yazılımları

Malzeme Cinsi	Sipariş No	Birim Fiyatı Euro/Adet	
<b>SIMATIC WinCC Server/Sm@rtServer / Redundancy</b>			
SIMATIC WinCC Server Runtime Professional, Server Client yapısı için kullanılır, Client için WinCC Client Runtime Professional lisansı yeterlidir.	DVD	6AV2107-0EB00-0BB0	3.535.-
	Download	6AV2107-0EB00-0BH0	3.144.-
SIMATIC WinCC Redundancy Runtime Professional, yedekli WinCC istasyonları için kullanılır, otomatik client değişimi ve otomatik arşiv güncelleme, redundant WinCC istasyon çifti için tek lisans yeterlidir	DVD	6AV2107-0FB00-0BB0	3.542.-
	Download	6AV2107-0FB00-0BH0	3.150.-
SIMATIC WinCC Sm@rtServer SIMATIC Basic panel 2. jenerasyon için, Internet Explorer, HMI panel veya WinCC Runtime Advanced'ten uzaktan izleme ve kontrol. Sadece server tarafına lisans yüklemek yeterlidir	DVD	6AV2107-0CR00-0BB0	*
	Download	6AV2107-0CR00-0BH0	150.-

\*Solution partnerlerimizle irtibata geçebilirsiniz.



WinCC Recipes

## SIMATIC WinCC Reçete ve Arşiv Opsiyonları

SIMATIC WinCC Recipes, Runtime Advanced için	DVD	6AV2107-0JA00-0BB0	282.-
	Download	6AV2107-0JA00-0BH0	250.-
SIMATIC WinCC Logging, Runtime Advanced için	DVD	6AV2107-0GA00-0BB0	282.-
	Download	6AV2107-0GA00-0BH0	250.-
SIMATIC WinCC Recipes+Logging Runtime Advanced için	DVD	6AV2107-0HA00-0BB0	442.-
	Download	6AV2107-0HA00-0BH0	430.-
SIMATIC WinCC Recipes, Runtime Professional için	DVD	6AV2107-0JB00-0BB0	874.-
	Download	6AV2107-0JB00-0BH0	777.-
SIMATIC WinCC Logging, Runtime Professional için, 1500 Logging Tags	DVD	6AV2107-0GB00-0BB0	2.769.-
	Download	6AV2107-0GB00-0BH0	2.463.-
SIMATIC WinCC Logging, Runtime Professional için, 5000 Logging Tags	DVD	6AV2107-0GD00-0BB0	9.274.-
	Download	6AV2107-0GD00-0BH0	8.247.-
SIMATIC WinCC Logging Runtime Professional için Powerpack 1500 -> 5000 Logging Tags	DVD	6AV2107-2GD00-0BD0	6.504.-
	Download	6AV2107-2GD00-0BJ0	5.783.-



WinCC Runtime Advanced Logging

## SIMATIC WinCC WebNavigator

Internet veya intranet üzerinden prosesin izlenmesi ve kontrolü için kullanılır, V14/V7.4 ve üstü versiyonlar için kullanılır.

SIMATIC WinCC WebNavigator, Runtime Professional için, aynı anda 1 kullanıcı lisans	DVD	6AV6362-1AB00-0BB0	3.492.-
	Download	6AV6362-1AB00-0AH0	3.106.-
SIMATIC WinCC WebNavigator, Runtime Professional için, aynı anda 3 kullanıcı lisans	DVD	6AV6362-1AD00-0BB0	7.214.-
	Download	6AV6362-1AD00-0AH0	6.415.-
SIMATIC WinCC WebNavigator, Runtime Professional için, aynı anda 10 kullanıcı lisans	DVD	6AV6362-1AF00-0BB0	12.595.-
	Download	6AV6362-1AF00-0AH0	11.200.-
SIMATIC WinCC WebNavigator, Runtime Professional için, aynı anda 30 kullanıcı lisans	DVD	6AV6362-1AJ00-0BB0	30.925.-
	Download	6AV6362-1AJ00-0AH0	27.500.-
SIMATIC WinCC WebNavigator, Runtime Professional için, aynı anda 100 kullanıcı lisans	DVD	6AV6362-1AM00-0BB0	63.762.-
	Download	6AV6362-1AM00-0AH0	56.700.-
SIMATIC WinCC WebNavigator Diagnostics Client	DVD	6AV6362-1BA00-0BB0	3.492.-
	Download	6AV6362-1BA00-0AH0	3.106.-



WinCC/Web Navigator

## WinCC WebUX

Internet veya intranet üzerinden prosesin mobil terminal cihazlardan izlenmesi ve kontrolü için kullanılır. İşletim sisteminden bağımsız HTML5 destekleyen browser'larla kullanılabilir. Direct connection, tag connection, Vbscript ve WebUX uyumlu objeler (ör. alarm ve trend kontrol) desteklenir. WinCC Runtime Professional lisansı aynı anda 1 kullanıcı WebUX monitor lisansı içermektedir. V14/V7.3 ve üstü versiyonlar için kullanılır.

Aynı anda 1 kullanıcı monitor lisansı	DVD	6AV6362-2AB00-0BB0	562.-
	Download	6AV6362-2AB00-0AH0	500.-
Aynı anda 3 kullanıcı monitor lisansı	DVD	6AV6362-2AD00-0BB0	1.575.-
	Download	6AV6362-2AD00-0AH0	1.400.-
Aynı anda 10 kullanıcı monitor lisansı	DVD	6AV6362-2AF00-0BB0	3.768.-
	Download	6AV6362-2AF00-0AH0	3.350.-
Aynı anda 30 kullanıcı monitor lisansı	DVD	6AV6362-2AJ00-0BB0	9.222.-
	Download	6AV6362-2AJ00-0AH0	8.200.-
Aynı anda 100 kullanıcı monitor lisansı	DVD	6AV6362-2AM00-0BB0	21.254.-
	Download	6AV6362-2AM00-0AH0	18.900.-
Aynı anda 1 kullanıcı operate lisansı	DVD	6AV6362-2BB00-0BB0	1.687.-
	Download	6AV6362-2BB00-0AH0	1.500.-
Aynı anda 3 kullanıcı operate lisansı	DVD	6AV6362-2BD00-0BB0	4.724.-
	Download	6AV6362-2BD00-0AH0	4.200.-
Aynı anda 10 kullanıcı operate lisansı	DVD	6AV6362-2BF00-0BB0	11.246.-
	Download	6AV6362-2BF00-0AH0	10.000.-
Aynı anda 30 kullanıcı operate lisansı	DVD	6AV6362-2BJ00-0BB0	27.551.-
	Download	6AV6362-2BJ00-0AH0	24.500.-
Aynı anda 100 kullanıcı operate lisansı	DVD	6AV6362-2BM00-0BB0	63.762.-
	Download	6AV6362-2BM00-0AH0	56.700.-



WinCC WebUX

# TIA PORTAL HMI Runtime Yazılımları

Malzeme Cinsi	Sipariş No	Birim Fiyatı Euro/Adet
---------------	------------	------------------------



WinCC DataMonitor WebCenter

## SIMATIC WinCC DataMonitor

Internet veya intranet üzerinden WinCC verilerini kullanarak web portalı oluşturma aracı WebCenter, Scada sayfalarının izlenmesi için WinCC ViewerRT, Excel ve pdf formatında raporlar alınması için Published Reports, WinCC proses ve alarm arşiv aracı Trends&Alarms ve WinCC aktüel değerleri, proses ve alarm arşiv verilerini kullanarak Excel ile analiz ve rapor aracı Excel Workbooks'tan oluşur. V14/V7.4 ve üstü versiyonlar için kullanılır.

SIMATIC WinCC DataMonitor, Runtime Professional için, aynı anda 1 kullanıcı için lisans	DVD Download	6AV6362-3AB00-0BB0 6AV6362-3AB00-0AHO	2.276.- 2.024.-
SIMATIC WinCC DataMonitor, Runtime Professional için, aynı anda 3 kullanıcı için lisans	DVD Download	6AV6362-3AD00-0BB0 6AV6362-3AD00-0AHO	3.481.- 3.095.-
SIMATIC WinCC DataMonitor, Runtime Professional için, aynı anda 10 kullanıcı için lisans	DVD Download	6AV6362-3AF00-0BB0 6AV6362-3AF00-0AHO	6.372.- 5.666.-
SIMATIC WinCC DataMonitor, Runtime Professional için, aynı anda 30 kullanıcı için lisans	DVD Download	6AV6362-3AJ00-0BB0 6AV6362-3AJ00-0AHO	13.157.- 11.700.-

## SIMATIC Information Server 2014 SP3



SIMATIC Information Server

SIMATIC Information Server 2014 SP3 web tabanlı MS Reporting Services temelinde çalışan açık mimariye sahip raporlama yazılımıdır. Information Server WinCC/PCS 7 OS veya Process Historian'daki proses arşiv değerlerine, alarmlara erişebilir. MS Excel, MS Word ile rapor oluşturulabilir ve raporlar şablon olarak kullanılabilir. Müşteriye özel raporlar için Microsoft Report Designer yazılımı kullanılabilir. Otomatik zaman veya olaya bağlı rapor oluşturulabilir (PDF, Excel, Word), e-mail ile raporlar otomatik gönderilebilir. Information Server ayrı bir PC'ye kurulmalıdır (WinCC client lisansı gerekli değildir).

SIMATIC Information Server 2014 SP3 Basic DVDInformationServer, 3 Client Access, 1 Datasource Access	DVD Download	6AV6361-2AA01-4AA0 6AV6361-2AA01-4AHO	3.129.- 2.915.-
InformationServer - 1 Client Access	DVD Download	6AV6361-2BD00-0AD0 6AV6361-2BD00-0AJO	521.- 485.-
InformationServer - 3 Client Access	DVD Download	6AV6361-2BE00-0AD0 6AV6361-2BE00-0AJO	1.441.- 1.383.-
InformationServer - 5 Client Access	DVD Download	6AV6361-2BF00-0AD0 6AV6361-2BF00-0AJO	2.278.- 2.121.-
InformationServer - 10 Client Access	DVD Download	6AV6361-2BG00-0AD0 6AV6361-2BG00-0AJO	3.904.- 3.636.-
InformationServer - 1 Datasource Access	DVD Download	6AV6361-2CD00-0AD0 6AV6361-2CD00-0AJO	510.- 475.-
InformationServer - 3 Datasource Access	DVD Download	6AV6361-2CE00-0AD0 6AV6361-2CE00-0AJO	1.275.- 1.188.-

## SIMATIC Process Historian 2014 SP3



SIMATIC Process Historian

SIMATIC Process Historian proses değer ve alarm arşivlerini uzun süreli saklamak için merkezi arşivleme yazılımıdır. WinCC clientlar uzun süreli arşiv verilerine şeffaf olarak erişebilir. Arşiv paketleri WinCC Server veya WinCC single station istasyonuna yüklenir.

SIMATIC ProcessHistorian 2014 SP3 Basic Paket	DVD Download	6AV6361-1AA01-4AA0 6AV6361-1AA01-4AHO	8.552.- 7.965.-
SIMATIC ProcessHistorian 2014 SP3 Redundancy DVD2 x Process Historian Server and 2 x Process Historian Server - Redundancy	DVD Download	6AV6361-1BA01-4AA0 6AV6361-1BA01-4AHO	15.316.- 14.266.-
SIMATIC ProcessHistorian 2014 SP3 Redundancy	DVD Download	6AV6361-1CA00-0AD0 6AV6361-1CA00-0AJO	1.662.- 1.548.-
SIMATIC ProcessHistorian 2014 SP3 OPC UA Server	DVD Download	6AV6361-1HA01-4AB0 6AV6361-1HA01-4AJO	2.429.- 2.262.-

## SIMATIC WinCC Audit



WinCC Audit

FDA (American Food and Drug Administration) spesifikasyonu 21 CFR Part 11'e uygun şekilde güvenli erişim kontrolü, kullanıcı faaliyetlerinin elektronik imzalı kaydı için kullanılır.

SIMATIC WinCC Audit, Comfort/Mobil paneller için	DVD Download	6AV2107-0RP00-0BB0 6AV2107-0RP00-0BH0	507.- 450.-
SIMATIC WinCC Audit Runtime Advanced için	DVD Download	6AV2107-0RA00-0BB0 6AV2107-0RA00-0BH0	766.- 680.-

## SIMATIC WinCC Upgrade (WinCC flexible Panel Opsiyonları - WinCC Panel Opsiyonları)

SIMATIC WinCC Panel Opsiyonları Upgrade, WinCC flexible panel opsiyonları için	DVD Download	6AV2107-4XP00-0BF0 6AV2107-4XP00-0BK0	34.- 30.-
SIMATIC WinCC Professional Logging Upgrade, SIMATIC WinCC Arşiv V7.0 için, 10 lisans	DVD Download	6AV2107-4GX00-0BF0 6AV2107-4GX00-0BK0	37.- 33.-

# SIMATIC WinCC SCADA

WinCC V7.5 Microsoft Windows 10 Pro/Pro Version 1709/1803 (64-Bit), Windows 10 IoT Enterprise LTSB 2015/2016/Version 1803/1709 (64-Bit), Windows Server 2012 R2 (64-bit), Windows Server 2016 (64-bit) işletim sistemlerini destekler. Runtime ve komple pakette 512 değışkene kadar proses Tag arşivlenebilir. WinCC arşivleme kapasitesini artırmak için arşiv DVD ve PowerPack'ler kullanılır. CP5622 S7 MPI/Profibus sürücüsü, runtime ve komple DVD içerisinde mevcuttur. Endüstriyel ethernet için Softnet S7 lean lisansı runtime ve komple DVD lisanslarıyla birlikte gelmektedir. Diğer PLC üreticilerinin Allen Bradley Ethernet IP, Modbus TCP/IP, Mitsubishi MC TCP/IP sürücülerini DVD içerisinde mevcuttur. Haberleşme kartları ve sürücülerini için SIMATIC NET PC kartları bölümüne bakınız.

Malzeme Cinsi	Sipariş No	Birim Fiyatı Euro/Adet
<b>SIMATIC WinCC V7.5 Runtime Paketleri</b>		
WinCC RT Client (Server Client mimarisinde kullanılır)	DVD 6AV6381-2CA07-5AX0	2.427.-
	Download 6AV6381-2CA07-5AH0	2.157.-
128 PowerTag (RT 128)	DVD 6AV6381-2BC07-5AX0	2.547.-
	Download 6AV6381-2BC07-5AH0	2.265.-
512 PowerTag (RT 512)	DVD 6AV6381-2BD07-5AX0	3.915.-
	Download 6AV6381-2BD07-5AH0	3.481.-
2048 PowerTag (RT 2048)	DVD 6AV6381-2BE07-5AX0	4.813.-
	Download 6AV6381-2BE07-5AH0	4.280.-
8K PowerTag (RT 8K)	DVD 6AV6381-2BH07-5AX0	5.780.-
	Download 6AV6381-2BH07-5AH0	5.140.-
64K PowerTag (RT 64K)	DVD 6AV6381-2BF07-5AX0	7.106.-
	Download 6AV6381-2BF07-5AH0	6.319.-
100K PowerTag (RT 100K)	DVD 6AV6381-2BJ07-5AX0	9.996.-
	Download 6AV6381-2BJ07-5AH0	8.889.-
150K PowerTag (RT 150K)	DVD 6AV6381-2BK07-5AX0	13.008.-
	Download 6AV6381-2BK07-5AH0	11.567.-
256K PowerTag (RT 256K)	DVD 6AV6381-2BL07-5AX0	17.826.-
	Download 6AV6381-2BL07-5AH0	15.850.-



## SIMATIC WinCC V7.5 Runtime Paketleri (Panel PC/IPC/Rack PC ve Box PC için)

<b>SIMATIC HMI, WinCC V7.5 Paketi</b>	6AV6382 2CA07 5AX0	1.783.-
Yalnız IPC 227D/277D/227E/277E, IPC 427D/427E/477D(PRO)/477E Box IPC627D, Rack IPC647D/847D/547E/547G ile birlikte sipariş edilebilir.		



WinCC V7 Runtime (IPC ile birlikte sipariş edilir)

Software Komponentler			
Client		A	1.669.-
128 PowerTags (RT 128)	X	C	1.783.-
512 PowerTags (RT 512)		D	2.928.-
2048 PowerTags (RT 2048)		E	3.614.-
8K PowerTags (RT 8K)		H	4.641.-
64K PowerTags (RT 64K)		F	5.668.-

## SIMATIC WinCC V7.5 Komple Paketler (Runtime+Konfigürasyon Yazılımı)

WinCC RC Client (Server Client mimarisinde kullanılır)	DVD 6AV6381-2CB07-5AX0	3.636.-
	Download 6AV6381-2CB07-5AH0	3.233.-
128 PowerTag (RC 128)	DVD 6AV6381-2BM07-5AX0	3.819.-
	Download 6AV6381-2BM07-5AH0	3.395.-
512 PowerTag (RC 512)	DVD 6AV6381-2BN07-5AX0	6.504.-
	Download 6AV6381-2BN07-5AH0	5.783.-
2048 PowerTag (RC 2048)	DVD 6AV6381-2BP07-5AX0	8.371.-
	Download 6AV6381-2BP07-5AH0	7.444.-
8K PowerTag (RC 8K)	DVD 6AV6381-2BS07-5AX0	10.358.-
	Download 6AV6381-2BS07-5AH0	9.210.-
64K PowerTag (RC 64K)	DVD 6AV6381-2BQ07-5AX0	12.033.-
	Download 6AV6381-2BQ07-5AH0	10.700.-
100K PowerTag (RC 100K)	DVD 6AV6381-2BT07-5AX0	13.008.-
	Download 6AV6381-2BT07-5AH0	11.567.-
150K PowerTag (RC 150K)	DVD 6AV6381-2BU07-5AX0	13.850.-
	Download 6AV6381-2BU07-5AH0	12.315.-
256K PowerTag (RC 256K)	DVD 6AV6381-2BV07-5AX0	18.308.-
	Download 6AV6381-2BV07-5AH0	16.280.-



WinCC RT

## SIMATIC WinCC V7.5 Powerpack'ler, Runtime Paketleri için

Runtime PowerTag lisansını artırmak için kullanılır			
128'den 512 PowerTag'e	DVD 6AV6371-2BD07-5AX0	1.368.-	
	Download 6AV6371-2BD07-5AJ0	1.216.-	
512'den 2048 PowerTag'e	DVD 6AV6371-2BG07-5AX0	898.-	
	Download 6AV6371-2BG07-5AJ0	798.-	
2048'den 8K PowerTag'e	DVD 6AV6371-2BM07-5AX0	970.-	
	Download 6AV6371-2BM07-5AJ0	862.-	
8K'dan 64K PowerTag'e	DVD 6AV6371-2BN07-5AX0	1.325.-	
	Download 6AV6371-2BN07-5AJ0	1.178.-	
64K'dan 100K PowerTag'e	DVD 6AV6371-2BP07-5AX0	2.891.-	
	Download 6AV6371-2BP07-5AJ0	2.570.-	
100K'dan 150K PowerTag'e	DVD 6AV6371-2BQ07-5AX0	3.012.-	
	Download 6AV6371-2BQ07-5AJ0	2.678.-	
150K'dan 256K PowerTag'e	DVD 6AV6371-2BR07-5AX0	4.817.-	
	Download 6AV6371-2BR07-5AJ0	4.284.-	



Grafik efektleri

## SIMATIC WinCC V7.5 Powerpack'ler, Komple Paketler için

Komple DVDPowerTag lisansını artırmak için kullanılır			
128'den 512 PowerTag'e	DVD 6AV6371-2BD17-5AX0	2.687.-	
	Download 6AV6371-2BD17-5AJ0	2.389.-	
512'den 2048 PowerTag'e	DVD 6AV6371-2BG17-5AX0	1.868.-	
	Download 6AV6371-2BG17-5AJ0	1.660.-	
2048'den 8K PowerTag'e	DVD 6AV6371-2BM17-5AX0	1.987.-	
	Download 6AV6371-2BM17-5AJ0	1.767.-	
8K'dan 64K PowerTag'e	DVD 6AV6371-2BN17-5AX0	1.686.-	
	Download 6AV6371-2BN17-5AJ0	1.499.-	
64K'dan 100K PowerTag'e	DVD 6AV6371-2BP17-5AX0	975.-	
	Download 6AV6371-2BP17-5AJ0	867.-	
100K'dan 150K PowerTag'e	DVD 6AV6371-2BQ17-5AX0	845.-	
	Download 6AV6371-2BQ17-5AJ0	750.-	
150K'dan 256K PowerTag'e	DVD 6AV6371-2BR17-5AX0	4.457.-	
	Download 6AV6371-2BR17-5AJ0	3.963.-	

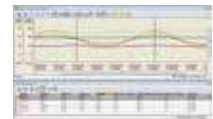

WinCC Trend Kontrol İstatiksel Analiz

Malzeme Cinsi	Sipariş No	Birim Fiyatı Euro/Adet
---------------	------------	------------------------

## SIMATIC WinCC V7.5 Arşiv Paketleri

WinCC arşivleme kapasitesini artırmak için kullanılır. Aynı PC'de kullanılan arşiv Tag lisansları toplanır. Ana paketdeki 512 arşiv Tag bu kapsamda değerlendirilmez.

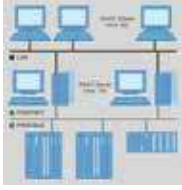

WinCC/Server

Arşiv Tag	Format	Sipariş No	Birim Fiyatı Euro/Adet
1500 Arşiv Tag	DVD	6AV6371-1DQ17-5AX0	2.770.-
	Download	6AV6371-1HQ17-5AX0	2.463.-
5000 Arşiv Tag	DVD	6AV6371-1DQ17-5BX0	9.274.-
	Download	6AV6371-1HQ17-5BX0	8.247.-
10.000 Arşiv Tag	DVD	6AV6371-1DQ17-5CX0	14.451.-
	Download	6AV6371-1HQ17-5CX0	12.850.-
30.000 Arşiv Tag	DVD	6AV6371-1DQ17-5EX0	23.487.-
	Download	6AV6371-1HQ17-5EX0	20.885.-

## SIMATIC WinCC V7.5 Upgradeler\*

Upgrade İçin	Format	Sipariş No	Birim Fiyatı Euro/Adet
V7.X'den V7.4 SP1'e RT istasyonunun upgrade'i için	DVD	6AV6381-2AA07-4AX3	1.024.-
	Download	6AV6381-2AA07-4AK3	910.-
V7.X'ten V7.4 SP1'e Client RT istasyonunun upgrade'i için	DVD	6AV6381-2CA07-4AX3	603.-
	Download	6AV6381-2CA07-4AK3	536.-
V7.X'ten V7.4 SP1'e RC istasyonunun upgrade'i için	DVD	6AV6381-2AB07-4AX3	1.795.-
	Download	6AV6381-2AB07-4AK3	1.596.-
V7.X'ten V7.4 SP1'e Client RC istasyonunun upgrade'i için	DVD	6AV6381-2CB07-4AX3	1.012.-
	Download	6AV6381-2CB07-4AK3	900.-
RT-Versiyon, V7.2/7.3 -> V7.5 Upgrade'i için	DVD	6AV6381-2AA07-5AX3	1.024.-
	Download	6AV6381-2AA07-5AK3	910.-
RT-Versiyon, V7.4 -> V7.5 Upgrade'i için	DVD	6AV6381-2AA07-5AX4	723.-
	Download	6AV6381-2AA07-5AK4	643.-
Client RT-Versiyon, V7.2/7.3 -> V7.5 Upgrade'i için	DVD	6AV6381-2CA07-5AX3	604.-
	Download	6AV6381-2CA07-5AK3	536.-
Client RT-Versiyon, V7.4 -> V7.5 Upgrade'i için	DVD	6AV6381-2CA07-5AX4	402.-
	Download	6AV6381-2CA07-5AK4	357.-
RC-Versiyon, V7.2/7.3 -> V7.5 Upgrade'i için	DVD	6AV6381-2AB07-5AX3	1.795.-
	Download	6AV6381-2AB07-5AK3	1.596.-
RC-Versiyon, V7.4 -> V7.5 Upgrade'i için	DVD	6AV6381-2AB07-5AX4	1.192.-
	Download	6AV6381-2AB07-5AK4	1.060.-
Client RC-Versiyon, V7.2/7.3 -> V7.5 Upgrade'i için	DVD	6AV6381-2CB07-5AX3	1.013.-
	Download	6AV6381-2CB07-5AK3	900.-
Client RC-Versiyon, V7.4 -> V7.5 Upgrade'i için	DVD	6AV6381-2CB07-5AX4	715.-
	Download	6AV6381-2CB07-5AK4	636.-

\* WinCC V7.5 RT ve RC Upgrade lisansları baz opsiyon upgrade lisansları içerir. (Datamonitor, Connectivity Pack, Connectivity Station, WebNavigator, User Archives, Server, Redundancy)

## SIMATIC WinCC V7.5 Opsiyonlar

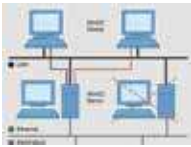

WinCC/Redundancy

Opsiyon	Format	Sipariş No	Birim Fiyatı Euro/Adet
WinCC/Server V7.5, Server Client yapısı için kullanılır, Client tarafında 128 RT veya 128 RC lisansı yeterlidir, Client sayısı 3 ise Windows 8.1 veya Windows7 SP1 daha fazla ise Windows server işletim sistemi gereklidir	DVD	6AV6371-1CA07-5AX0	3.536.-
	Download	6AV6371-1HA07-5AX0	3.144.-
WinCC/Redundancy V7.5, yedekli WinCC istasyonları için kullanılır, otomatik Client değişimi ve otomatik arşiv güncelleme, redundant WinCC istasyon çifti için tek lisans yeterlidir	DVD	6AV6371-1CF07-5AX0	3.674.-
	Download	6AV6371-1HF07-5AX0	3.267.-
WinCC/User Archives V7.5, Reçete fonksiyonları için kullanılır	DVD	6AV6371-1CB07-5AX0	874.-
	Download	6AV6371-1HB07-5AX0	777.-
SIMATIC WinCC/Calendar Scheduler V7.5, Takvim tabanlı arayüz ile kompleks, tarihe bağlı tekrarlayan olayların planlanması, konfigürasyonu için kullanılır	DVD	6AV6372-1DC07-5AX0	904.-
	Download	6AV6372-1HC07-5AX0	803.-
SIMATIC WinCC/Event Notifier V7.5, zamana bağlı olarak bildirimlerin e-posta ile ilgili personele gönderimi için kullanılır, eskalasyon seviyeleri belirlenebilir	DVD	6AV6372-1DD07-5AX0	1.807.-
	Download	6AV6372-1HD07-5AX0	1.607.-
SIMATIC WinCC/ProAgent V7.5	DVD	6AV6371-1DG07-5AX0	1.066.-
	Download	6AV6371-1HG07-5AX0	948.-
WinCC/ODK V7.5 (Open Development Kit, IndustrialX dahil)	DVD	6AV6371-1CC07-5AX0	1.445.-
	Download	6AV6371-1GC07-5AX0	1.285.-
SIMATIC WinCC/Cloud Connect V7.5	DVD	6AV6362-5AA07-5BB0	332.-
	Download	6AV6362-5AA07-5AH0	295.-



SIMATIC WinCC/Calendar Scheduler

# SIMATIC WinCC SCADA

## WinCC Plant Intelligence Opsiyonları

Malzeme Cinsi	Sipariş No	Birim Fiyatı Euro/Adet
<b>SIMATIC Information Server 2014 SP3</b>		
SIMATIC Information Server 2014 SP3 web tabanlı MS Reporting Services temelinde çalışan açık mimariye sahip raporlama yazılımıdır. Information Server WinCC/PCS 7 OS veya Process Historian'daki proses arşiv değerlerine, alarmlara erişebilir. MS Excel, MS Word ile rapor oluşturulabilir ve raporlar şablon olarak kullanılabilir. Müşteriye özel raporlar için Microsoft Report Designer yazılımı kullanılabilir. Otomatik zaman veya olaya bağlı rapor oluşturulabilir (PDF, Excel, Word), e-mail ile raporlar otomatik gönderilebilir. Information Server ayrı bir PC'ye kurulmalıdır (WinCC client lisansı gerekli değildir).		
SIMATIC Information Server 2014 SP3 Basic DVDInformationServer, 3 Client Access, 1 Datasource Access	DVD 6AV6361-2AA01-4AA0 Download 6AV6361-2AA01-4AHO	3.129.- 2.915.-
InformationServer - 1 Client Access	DVD 6AV6361-2BD00-0ADO Download 6AV6361-2BD00-0AJO	521.- 485.-
InformationServer - 3 Client Access	DVD 6AV6361-2BE00-0ADO Download 6AV6361-2BE00-0AJO	1.441.- 1.383.-
InformationServer - 5 Client Access	DVD 6AV6361-2BF00-0ADO Download 6AV6361-2BF00-0AJO	2.278.- 2.121.-
InformationServer - 10 Client Access	DVD 6AV6361-2BG00-0ADO Download 6AV6361-2BG00-0AJO	3.904.- 3.636.-
InformationServer – 1 Datasource Access	DVD 6AV6361-2CD00-0ADO Download 6AV6361-2CD00-0AJO	510.- 475.-
InformationServer – 3 Datasource Access	DVD 6AV6361-2CE00-0ADO Download 6AV6361-2CE00-0AJO	1.275.- 1.188.-



SIMATIC Information Server

<b>WinCC WebUX</b>			
Internet veya intranet üzerinden prosesin mobil terminal cihazlardan izlenmesi ve kontrolü için kullanılır. İşletim sisteminden bağımsız HTML5 destekleyen browser'larla kullanılabilir. Direct connection, tag connection, Vbscript ve WebUX uyumlu objeler (ör. alarm ve trend kontrol) desteklenir. WinCC Runtime Professional lisansı aynı anda 1 kullanıcı WebUX monitor lisansı içermektedir. V14/V7.3 ve üstü versiyonlar için kullanılır.			
Aynı anda 1 kullanıcı monitor lisansı	DVD 6AV6362-2AB00-0BBO Download 6AV6362-2AB00-0AHO	562.- 500.-	
Aynı anda 3 kullanıcı monitor lisansı	DVD 6AV6362-2AD00-0BBO Download 6AV6362-2AD00-0AHO	1.575.- 1.400.-	
Aynı anda 10 kullanıcı monitor lisansı	DVD 6AV6362-2AF00-0BBO Download 6AV6362-2AF00-0AHO	3.768.- 3.350.-	
Aynı anda 30 kullanıcı monitor lisansı	DVD 6AV6362-2AJ00-0BBO Download 6AV6362-2AJ00-0AHO	9.222.- 8.200.-	
Aynı anda 100 kullanıcı monitor lisansı	DVD 6AV6362-2AM00-0BBO Download 6AV6362-2AM00-0AHO	21.254.- 18.900.-	
Aynı anda 1 kullanıcı operate lisansı	DVD 6AV6362-2BB00-0BBO Download 6AV6362-2BB00-0AHO	1.687.- 1.500.-	
Aynı anda 3 kullanıcı operate lisansı	DVD 6AV6362-2BD00-0BBO Download 6AV6362-2BD00-0AHO	4.724.- 4.200.-	
Aynı anda 10 kullanıcı operate lisansı	DVD 6AV6362-2BF00-0BBO Download 6AV6362-2BF00-0AHO	11.246.- 10.000.-	
Aynı anda 30 kullanıcı operate lisansı	DVD 6AV6362-2BJ00-0BBO Download 6AV6362-2BJ00-0AHO	27.551.- 24.500.-	
Aynı anda 100 kullanıcı operate lisansı	DVD 6AV6362-2BM00-0BBO Download 6AV6362-2BM00-0AHO	63.762.- 56.700.-	



WinCC WebUX



SIMATIC Process Historian

<b>SIMATIC Process Historian 2014 SP3</b>			
SIMATIC Process Historian proses değer ve alarm arşivlerini uzun süreli saklamak için merkezi arşivleme yazılımıdır. WinCC clientlar uzun süreli arşiv verilerine şeffaf olarak erişebilir. Arşiv paketleri WinCC Server veya WinCC single station istasyonuna yüklenir.			
SIMATIC ProcessHistorian 2014 SP3 Basic Paket	DVD 6AV6361-1AA01-4AA0 Download 6AV6361-1AA01-4AHO	8.552.- 7.965.-	
SIMATIC ProcessHistorian 2014 SP3 Redundancy DVD2 x Process Historian Server and 2 x Process Historian Server - Redundancy	DVD 6AV6361-1BA01-4AA0 Download 6AV6361-1BA01-4AHO	15.316.- 14.266.-	
SIMATIC ProcessHistorian 2014 SP3 Redundancy	DVD 6AV6361-1CA00-0ADO Download 6AV6361-1CA00-0AJO	1.662.- 1.548.-	
SIMATIC ProcessHistorian 2014 SP3 OPC UA Server	DVD 6AV6361-1HA01-4AB0 Download 6AV6361-1HA01-4AJ0	2.429.- 2.262.-	



WinCC DataMonitor WebCenter

<b>SIMATIC WinCC DataMonitor</b>			
Internet veya intranet üzerinden WinCC verilerini kullanarak web portalı oluşturma aracı WebCenter, Scada sayfalarının izlenmesi için WinCC ViewerRT, Excel ve pdf formatında raporlar alınması için Published Reports, WinCC proses ve alarm arşiv aracı Trends&Alarms ve WinCC aktüel değerleri, proses ve alarm arşiv verilerini kullanarak Excel ile analiz ve rapor aracı Excel Workbooks'tan oluşur. V14/V7.4 ve üstü versiyonlar için kullanılır.			
SIMATIC WinCC DataMonitor, WinCC V7.4 ve üstü için, aynı anda 1 kullanıcı lisans	DVD 6AV6362-3AB00-0BBO Download 6AV6362-3AB00-0AHO	2.276.- 2.024.-	
SIMATIC WinCC DataMonitor, WinCC V7.4 ve üstü için, aynı anda 3 kullanıcı lisans	DVD 6AV6362-3AD00-0BBO Download 6AV6362-3AD00-0AHO	3.481.- 3.095.-	
SIMATIC WinCC DataMonitor, WinCC V7.4 ve üstü için, aynı anda 10 kullanıcı lisans	DVD 6AV6362-3AF00-0BBO Download 6AV6362-3AF00-0AHO	6.372.- 5.666.-	
SIMATIC WinCC DataMonitor, WinCC V7.4 ve üstü için, aynı anda 30 kullanıcı lisans	DVD 6AV6362-3AJ00-0BBO Download 6AV6362-3AJ00-0AHO	13.157.- 11.700.-	

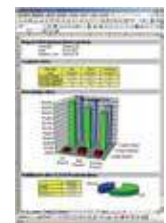

WinCC DataMonitor Excel Workbooks



WinCC/Performance Monitor

Malzeme Cinsi	Sipariş No	Birim Fiyatı Euro/Adet	
<b>WinCC PerformanceMonitor V7.5</b>			
PerformanceMonitor Tesise özel KPI (Key Performance Indicator) parametrelerinin esnek bir şekilde hesaplanması ve analiz edilmesini sağlar. Basic pakette konfigürasyon editörü ve runtime kontrol objeleri mevcuttur (bar grafik, gant chart, tablo). SIMATIC Information Server WinCC/Performance ile web tabanlı raporlar oluşturulabilir (şablon raporlar istenirse genişletilebilir).			
WinCC/PerformanceMonitor V7.5 Basic. 30 PerformanceMonitor arşiv tag dahil. Aynı PC'de kullanılan arşiv tag lisansları toplanır.	DVD Download	6AV6372-2DG07-5AA0 6AV6372-2HG07-5AA0	2.895.- 2.573.-
30 PerformanceMonitor arşiv tag	DVD Download	6AV6372-2CG20-0BA0 6AV6372-2JG20-0BA0	1.062.- 945.-
100 PerformanceMonitor arşiv tag	DVD Download	6AV6372-2JG20-0BA0 6AV6372-2JG20-0CA0	3.189.- 2.835.-
300 PerformanceMonitor arşiv tag	DVD Download	6AV6372-2CG20-0DA0 6AV6372-2JG20-0DA0	8.609.- 7.655.-
1000 PerformanceMonitor arşiv tag	DVD Download	6AV6372-2DG20-0EA0 6AV6372-2JG20-0EA0	28.694.- 25.515.-
WinCC PerformanceMonitor V7.4 -> WinCC PerformanceMonitor 7.5 Upgrade'i için	DVD Download	6AV6372-2DG07-5AX4 6AV6372-2KG07-5AX4	708.- 629.-
WinCC PerformanceMonitor V7.2 / V7.3 -> WinCC PerformanceMonitor 7.5 Upgrade'i için	DVD Download	6AV6372-2DG07-5AX3 6AV6372-2KG07-5AX3	1.063.- 945.-



WinCC/Connectivity Pack

## WinCC Connectivity Pack ve IndustrialDataBridge

WinCC Connectivity Pack V7.5, OPC XML DA, A&E, HDA desteği, OPC UA ile prosesverileri ve proses arşivine, WinCC OLE DB üzerinden WinCC alarm ve proses arşivine,user archive'e ulaşım için kullanılır	DVD Download	6AV6371-1DR07-5AX0 6AV6371-1HR07-4AX0	1.192.- 1.060.-
WinCC Connectivity Station V7.5, WinCC arşiv verilerine ulaşım noktası olarak kullanılır, WinCC RT ve RC kurulumu gerektirmez	DVD Download	6AV6371-1DR17-5AX0 6AV6371-1HR17-4AX0	3.373.- 2.999.-
WinCC IndustrialDataBridge V7.5, OPC, SQL/OLE - DB/ODBC ile databaseler ve TCP veri alışverişi, WinCC aktüel değerler, alarm, proses veuser archive'e ulaşım, excel'e yazma seçeneği			
WinCC IndustrialDataBridge V7.5, Basic DVD100 Tag	DVD Download	6AV6362-4AA07-5AA0 6AV6362-4AA07-5AH0	845.- 750.-
300 Tag	DVD Download	6AV6362-4AD00-0BB0 6AV6362-4AD00-0AH0	1.012.- 900.-
1.000 Tag	DVD Download	6AV6362-4AF00-0BB0 6AV6362-4AF00-0AH0	2.249.- 2.000.-
3.000 Tag	DVD Download	6AV6362-4AH00-0BB0 6AV6362-4AH00-0AH0	3.374.- 3.000.-
WinCC IndustrialDataBridge V7.2/7.3 ->7.5 Upgrade	DVD Download	6AV6362-4AA07-5AE0 6AV6362-4AA07-5AK0	470.- 418.-
WinCC IndustrialDataBridge V7.4->7.5 Upgrade	DVD Download	6AV6362-4AA07-5AE1 6AV6362-4AA07-5AK1	333.- 295.-

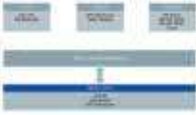

WinCC/Industrial DataBridge

## WinCC WebNavigator

Internet veya intranet üzerinden prosesin izlenmesi ve kontrolü için kullanılır, V14/V7.4 ve üst versiyonlar için kullanılır.

SIMATIC WinCC WebNavigator, WinCC V7.4 ve üstü için, aynı anda 1 kullanıcı lisans	DVD Download	6AV6362-1AB00-0BB0 6AV6362-1AB00-0AH0	3.492.- 3.106.-
SIMATIC WinCC WebNavigator, WinCC V7 ve üstü için, aynı anda 3 kullanıcı lisans	DVD Download	6AV6362-1AD00-0BB0 6AV6362-1AD00-0AH0	7.214.- 6.415.-
SIMATIC WinCC WebNavigator, WinCC V7 ve üstü için, aynı anda 10 kullanıcı lisans	DVD Download	6AV6362-1AF00-0BB0 6AV6362-1AF00-0AH0	12.595.- 11.200.-
SIMATIC WinCC WebNavigator, WinCC V7 ve üstü için, aynı anda 30 kullanıcı lisans	DVD Download	6AV6362-1AJ00-0BB0 6AV6362-1AJ00-0AH0	30.925.- 27.500.-
SIMATIC WinCC WebNavigator, WinCC V7 ve üstü için, aynı anda 100 kullanıcı lisans	DVD Download	6AV6362-1AM00-0BB0 6AV6362-1AM00-0AH0	63.762.- 56.700.-
SIMATIC WinCC WebNavigator Diagnostics Client	DVD Download	6AV6362-1BA00-0BB0 6AV6362-1BA00-0AH0	3.492.- 3.106.-



WinCC/Web Navigator

## WinCC WebNavigator V7.5 Load Balancing Lisansları

WinCC/Web Load Balancing (2 Web Server için Lisans)	DVD Download	6AV6362-1FA00-0BB0 6AV6362-1FA00-0AH0	3.680.- 3.272.-
WinCC/Web Load Balancing StepUp (2 Web Server için Lisans) WinCC Redundancy V7.4 veya daha üst versiyon runtime yazılımlar için	DVD Download	6AV6362-1GA00-0BB0 6AV6362-1GA00-0AH0	1.192.- 1.060.-



WinCC/Web Navigator WebViewer Runtime

# SIMATIC WinCC Power Management Opsiyonları

Malzeme Cinsi	Sipariş No	Birim Fiyatı Euro/Adet
---------------	------------	------------------------

## SIMATIC Energy Manager Basic V7.2

Energy Manager Basic endüstriyel tesisler için modüler, sektör bağımsız, web üzerinden yapılandırılabilir, temel seviye enerji yönetimi ve bilgi yönetim sistemidir. OPC UA, OPC DA, OPC HDA, Energy Suite, WinCC / PCS 7, Modbus TCP, DesigoCC, ASCII üzerinden veri noktalarının ve dashboard, chart ve raporların konfigürasyonu mümkündür. Energy Manager Basic Başlangıç Paketi içeriğinde 1 adet veri alma bileşeni, Web-Client, Projelendirme/Runtime yazılımı içerir.

SIMATIC Energy Manager V7.2, Basic Başlangıç Paketi (50 Tag)	DVD	6AV6372-1DF07-2AX0	3.060.-
	Download	6AV6372-1DF07-2AH0	3.000.-
SIMATIC Energy Manager V7.2, PowerPack Basic->PRO	DVD	6AV6372-2DF07-2AX3	3.060.-
	Download	6AV6372-2DF07-2AH3	3.000.-

## SIMATIC Energy Manager PRO V7.2

Energy Manager PRO endüstriyel tesisler için modüler, sektör bağımsız enerji yönetimi ve yönetim bilgi sistemidir. OPC UA, OPC DA, OPC HDA, Energy Suite, WinCC / PCS 7, Modbus TCP, DesigoCC, ASCII üzerinden veri noktalarının, S7 Energy Efficiency Monitor üzerinden makinelerin bağlantısı ve dashboard, chart ve raporların konfigürasyonu mümkündür. Manager PRO Başlangıç Paketi içeriğinde 1 adet veri alma bileşeni, Client, Web-Client Projelendirme/Runtime yazılımı içerir.

SIMATIC Energy Manager V7.2, PRO Başlangıç Paketi (50 Tag)	DVD	6AV6372-2DF07-2AX0	6.120.-
	Download	6AV6372-2DF07-2AH0	6.000.-
SIMATIC Energy Manager V7.2, Tag Paketi 50**	DVD	6AV6372-2DF07-0CX0	4.080.-
	Download	6AV6372-2DF07-0CH0	4.000.-
SIMATIC Energy Manager V7.2, Tag Paketi 100 **	DVD	6AV6372-2DF07-0DX0	7.140.-
	Download	6AV6372-2DF07-0DH0	7.000.-
SIMATIC Energy Manager V7.2, Tag Paketi 250 **	DVD	6AV6372-2DF07-0EX0	10.200.-
	Download	6AV6372-2DF07-0EH0	10.000.-
SIMATIC Energy Manager V7.2, Tag Paketi 500 **	DVD	6AV6372-2DF07-0FX0	14.280.-
	Download	6AV6372-2DF07-0FH0	14.000.-
SIMATIC Energy Manager V7.2, Tag Paketi 1000 **	DVD	6AV6372-2DF07-0GX0	24.480.-
	Download	6AV6372-2DF07-0GH0	24.000.-
SIMATIC Energy Manager V7.2, Tag Paketi 5000 **	DVD	6AV6372-2DF07-0HX0	28.560.-
	Download	6AV6372-2DF07-0HH0	28.000.-
SIMATIC Energy Manager V7.2, Tag Paketi 30.000 **	DVD	6AV6372-2DF07-0JX0	34.680.-
	Download	6AV6372-2DF07-0JH0	34.000.-
SIMATIC Energy Manager V7.2, SUS 50 Tag'a kadar ***	DVD	6AV6372-2DF00-0CLO	1.224.-
	Download	6AV6372-2DF00-0CY0	1.200.-
SIMATIC Energy Manager V7.2, SUS 100 Tag'a kadar ***	DVD	6AV6372-2DF00-0DLO	1.836.-
	Download	6AV6372-2DF00-0DY0	1.800.-
SIMATIC Energy Manager V7.2, SUS 500 Tag'a kadar ***	DVD	6AV6372-2DF00-0FLO	3.672.-
	Download	6AV6372-2DF00-0FY0	3.600.-
SIMATIC Energy Manager V7.2, SUS 5000 Tag'a kadar ***	DVD	6AV6372-2DF00-0HLO	6.120.-
	Download	6AV6372-2DF00-0HY0	6.000.-
SIMATIC Energy Manager V7.2, SUS 5000 Tag ve sonrası ***	DVD	6AV6372-2DF70-0XLO	8.160.-
	Download	6AV6372-2DF70-0XY0	8.000.-

\*\*\* Tag paketi mevcut tag sayısını artırır.

\*\*\*SUS (Software Update Service) ile 1 yıl süresince yeni yazılım versiyonları gönderilecektir. Süre bitiminden 3 ay önce iptal edilmezse bedel karşılığında anlaşma otomatik olarak 1 yıl uzatılır."

## SIMATIC WinCC Energy Manager PRO V7.2 Genişletme Paketleri

SIMATIC WinCC Energy Manager fonksiyonları aşağıdaki paketlerle genişletilebilir.

SIMATIC Energy Manager V7.2, 3 WEB Client	DVD	6AV6372-2DF27-0AX0	2.040.-
	Download	6AV6372-2DF27-0AH0	2.000.-
SIMATIC Energy Manager V7.2, 20 WEB Client	DVD	6AV6372-2DF27-0BX0	7.650.-
	Download	6AV6372-2DF27-0BH0	7.500.-
SIMATIC Energy Manager V7.2, 60 WEB Client	DVD	6AV6372-2DF27-0CX0	15.300.-
	Download	6AV6372-2DF27-0CH0	15.000.-
SIMATIC Energy Manager V7.2, Client	DVD	6AV6372-2DF37-0AX0	1.326.-
	Download	6AV6372-2DF37-0AH0	1.300.-
SIMATIC Energy Manager V7.2, Veri alma bileşeni	DVD	6AV6372-2DF57-0AX0	2.040.-
	Download	6AV6372-2DF57-0AH0	2.000.-
SIMATIC Energy Manager V7.2, İleriye yönelik tahmin ve planlama	DVD	6AV6372-2DF47-0AX0	6.120.-
	Download	6AV6372-2DF47-0AH0	6.000.-

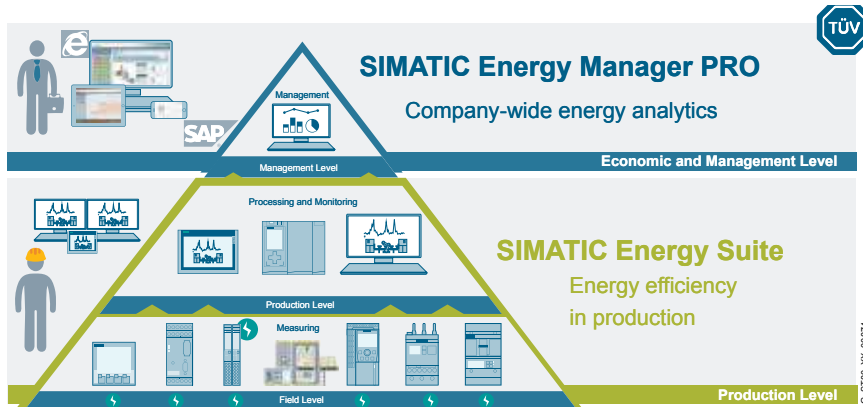



# SIMATIC WinCC SCADA

Malzeme Cinsi	Sipariş No		Birim Fiyatı Euro/Adet
<b>SIMATIC WinCC Energy Manager PRO Consumer</b>			
Consumer Paketi 1, S7 EE-Monitor Dahil	DVD	6AV6372-2DF67-1AX0	408.-
	Download	6AV6372-2DF67-1AH0	400.-
Consumer Paketi 5, S7 EE-Monitor Dahil	DVD	6AV6372-2DF67-1BX0	2.040.-
	Download	6AV6372-2DF67-1BH0	2.000.-
Consumer Paketi 25, S7 EE-Monitor Dahil	DVD	6AV6372-2DF67-1CX0	10.200.-
	Download	6AV6372-2DF67-1CH0	10.000.-
Consumer Paketi 1, S7 EE-Monitor Hariç	DVD	6AV6372-2DF77-1AX0	255.-
	Download	6AV6372-2DF77-1AH0	250.-
Consumer Paketi 5, S7 EE-Monitor Hariç	DVD	6AV6372-2DF77-1BX0	1.275.-
	Download	6AV6372-2DF77-1BH0	1.250.-
Consumer Paketi 25, S7 EE-Monitor Hariç	DVD	6AV6372-2DF77-1CX0	6.375.-
	Download	6AV6372-2DF77-1CH0	6.250.-

## SIMATIC TeleControl

SIMATIC TeleControl V7.4 RTU ünitelerinin telecontrol protokolleri ile WinCC V7.4 SP1 ve V7.5 SP1 scada sistemine bağlantısı için kullanılır. SINAUT ST7, IEC 60870-5 101/104, DNP 3 protokollerini destekler. Tek istasyon, server ve yedekli server yapılarında kullanılabilir. WinCC V7.5 uyumluluğu için ilgili döküman takip edilmelidir.

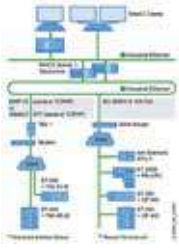

SIMATIC Telecontrol

SIMATIC TeleControl 7.4 WinCC Basic Engineering Projelendirme Paketi	6DL5000-7AA47-0XA5	1,184.-
SIMATIC TeleControl 7.4 WinCC Server Runtime (6 istasyon)	6DL5002-7AA47-0XA0	552.-
SIMATIC TeleControl 7.4 WinCC Server Runtime (12 istasyon)	6DL5002-7AB47-0XA0	2,371.-
SIMATIC TeleControl 7.4 WinCC Server Runtime (256 istasyon)	6DL5002-7AE07-0XA0	4,065.-
TeleControlSINAUT Driver, tek istasyon veya server istasyonu için	6DL5101-8AX00-0XB0	1,747.-
TeleControlDNP3 Driver, tek istasyon veya server istasyonu için	6DL5101-8EX00-0XB0	1,747.-
TeleControlIEC 870-5-101/104, tek istasyon veya server istasyonu için	6DL5101-8CX00-0XB0	1,747.-
SIMATIC TeleControl 7.4 Upgrade V7.X->V7.4	6DL5002-7AA47-0XE0	608.-

## WinCC V7.5 FDA Opsiyonlar

WinCC FDA opsiyonları, prostedeki ve WinCC konfigürasyonunda yapılan değişikliklerin, kullanıcı bazında FDA (American Food and Drug Administration) spesifikasyonu 21 CFR Part 11'e uygun şekilde elektronik imzalı kaydı için kullanılır.



WinCC/FDA Opsiyonları

WinCC Audit RT V7.5, Audit kayıtlarının RT'de oluşturulması için	DVD	6AV6371-1DV07-5AX0	820.-
	Download	6AV6371-1HV07-5AX0	729.-
WinCC Audit RC V7.5, Audit trail (RT ve Projelendirme) konfigürasyonu için temel paket, RT/Projelendirme yazılımı, RT lisansı dahildir.	DVD	6AV6371-1DV17-5AX0	7.227.-
	Download	6AV6371-1HV17-5AX0	6.426.-
WinCC ChangeControl V7.5, proje versiyon yönetimi	DVD	6AV6371-1DV27-5AX0	4.817.-
	Download	6AV6371-1HV27-5AX0	4.284.-
WinCC Audit RT V7.x -> V7.5 Upgrade için	DVD	6AV6371-1DV07-5BX3	182.-
	Download	6AV6371-1KV07-5BX3	161.-
WinCC Audit RT V7.4 -> V7.5 Upgrade için	DVD	6AV6371-1DV07-5BX4	120.-
	Download	6AV6371-1KV07-5BX4	107.-
SIMATIC WinCC Audit RC ya da WinCC Change Control V7.x -> V7.5 Upgrade için	DVD	6AV6371-1DV17-5BX3	904.-
	Download	6AV6371-1KV17-5BX3	803.-
SIMATIC WinCC Audit RC ya da WinCC Change Control V7.4 -> V7.5 Upgrade için	DVD	6AV6371-1DV17-5BX4	602.-
	Download	6AV6371-1KV17-5BX4	535.-

**SIEMENS**  
*Ingenuity for life*



# SIMOTION Hareket kontrolü

160<sup>+</sup>  
yıl

Türkiye'de  
Türkiye için

[siemens.com.tr](http://siemens.com.tr)

# Hareket Kontrol Üniteleri

Referans	Açıklama	Birim Fiyatı Euro/Adet
----------	----------	------------------------

## SIMOTION D4XX Hareket Kontrolörler

6AU1410-2AA00-0AA0	SIMOTION D410-2 DP 1 Eksen, 5DI, 8 DI/DO, 3 F-DI, 1 F-DO, 1 AI 1 Enkoder, 1 Drive-Cliq, 2 PROFIBUS, 1 Ethernet	1.306,00
6AU1410-2AD00-0AA0	SIMOTION D410-2 DP/PN1 Eksen, 5DI, 8 DI/DO, 3 F-DI, 1 F-DO, 1 AI 1 Enkoder, 1 Drive-Cliq, 1 PROFIBUS, 2 PROFINET Port, 1 Ethernet	1.439,00
6AU1425-2AA00-0AA0	SIMOTION D425-2 16 Eksen, 12DI, 16 DI/DO 4 Drive-Cliq, 2 PROFIBUS, 3 Ethernet, 2 USB, 1 Option Slot	1.972,00
6AU1425-2AD00-0AA0	SIMOTION D425-2 16 Eksen, 12DI, 16 DI/DO 4 Drive-Cliq, 2 PROFIBUS, 3 PROFINET Port, 2 Ethernet, 2 USB, 1 Option Slot	2.305,00
6AU1435-2AA00-0AA0	SIMOTION D435-2 32 Eksen, 12DI, 16 DI/DO 6 Drive-Cliq, 2 PROFIBUS, 3 Ethernet, 2 USB, 1 Option Slot	3.744,00
6AU1435-2AD00-0AA0	SIMOTION D435-2 32 Eksen, 12DI, 16 DI/DO 6 Drive-Cliq, 2 PROFIBUS, 3 PROFINET Port, 2 Ethernet, 2 USB, 1 Option Slot	4.077,00
6AU1445-2AD00-0AA0	SIMOTION D445-2 64 Eksen, 12DI, 16 DI/DO 6 Drive-Cliq, 2 PROFIBUS, 3 PROFINET Port, 2 Ethernet, 2 USB, 1 Option Slot	5.423,00
6AU1455-2AD00-0AA0	SIMOTION D455-2 64 Eksen Yüksek Performans, 12DI, 16 DI/DO 6 Drive-Cliq, 2 PROFIBUS, 3 PROFINET Port, 2 Ethernet, 2 USB, 1 Option Slot	8.141,00
6AU1400-1PA23-0AA0	SIMOTION D410-2 için Hafıza Kartı Compact Flash Kart, 1GB SINAMICS drive ve SIMOTION kernel güncel firmware dosyalarıyla birlikte	204,00.-
6AU1400-2PA23-0AA0	SIMOTION D4X5-2 için Hafıza Kartı Compact Flash Kart, 1GB SINAMICS drive ve SIMOTION kernel güncel firmware dosyalarıyla birlikte	208,00.-
6AU1432-2AA00-0AA0	SIMOTION Drive-based Controller Extension CX32-2; inverter control module; to increase drive count on SIMOTION D4x5-2; interfaces: 6 DI, 4 DI/DO, 4 DRIVE-CLIQ	991,00.-



## SIMOTION C2XX Hareket Kontrolörler

6AU1240-1AB00-0AA0	SIMOTIONC 240 PN Hareket kontrol sistemi, PROFINET ve PROFIBUS sürücü uygulamaları için, 18DI/8DO	3.841,00,-
6AU1240-1AA00-0AA0	SIMOTIONC240 Hareket kontrol sistemi, PROFIBUS, Analog ve PTI sürücü uygulamaları için, 18DI/8DO	3.698,00,-
6AU1720-1KA00-0AA0	SIMOTION MMC Kartı, 64 MB, SIMOTION C240 / C240 PN	204,00,-



## SIMOTION P3XX Hareket Kontrolörler

6AU1320-4DE65-3AF0	SIMOTION P320-4 Hareket kontrol sistemi, INTEL CORE I3, 2x1,6 Ghz,PN Boart Integrated	4.572,00.-
6AU1320-4DS66-3AG0	SIMOTION P320-4 Hareket kontrol sistemi, INTEL CORE I7, 2x1,7 Ghz,PN Boart Integrated	6.139,00.-



## Simotion Scout Lisansları

6AU1810-1BA53-1XE0	SIMOTION SCOUT Mühendislik Yazılımı V5.3, kurulum DVD ve upgrade lisansı	408,00.-
6AU1810-1BA53-1XA0	SIMOTION SCOUT Mühendislik Yazılımı V5.3, kurulum DVD ve lisansı	2.599,00.-

## SIMATIC S7-1500T Teknoloji CPU

6ES7511-1TK01-0AB0	SIMATIC S7-1500T, CPU 1511T-1 PN, 225 KB program hafızası + 1 MB data(Simatic hafıza kartı gereklidir), PROFINET IRT x 2 port switch, 60 ns bit performans	1.125,00.-
6ES7515-2TM01-0AB0	SIMATIC S7-1500T, CPU 1515T-2 PN, 750 KB program hafızası + 3 MB data(Simatic hafıza kartı gereklidir), PROFINET IRT x 2 port switch + Ethernet, 30 ns bit performans	3.139,00.-
6ES7516-3TN00-0AB0	SIMATIC S7-1500T, CPU 1515T-2 PN, 1.5 MB program hafızası + 5 MB data(Simatic hafıza kartı gereklidir), PROFINET IRT x 2 port switch + Ethernet, 10 ns bit performans	5.069,00.-
6ES7517-3TP00-0AB0	SIMATIC S7-1500T, CPU 1517T-3 PN/DP, 3 MB program hafızası + 8 MB data(Simatic hafıza kartı gereklidir), PROFINET IRT x 2 port switch,+ Ethernet + PROFIBUS DP, 2 ns bit performans	6.758,00.-
6ES7517-3UP00-0AB0	SIMATIC S7-1500TF, CPU 1517TF-3 PN/DP, 3 MB program hafızası + 8 MB data(Simatic hafıza kartı gereklidir), PROFINET IRT x 2 port switch + Ethernet + PROFIBUS DP, 2 ns bit performans	7.430,00.-
6ES7677-2WB42-0GB0	SIMATIC ET 200SP Open Controller, CPU 1515SP PC2 TF,8 GB RAM, 30 GB CFast, Windows 10 IoT Enterprise 64 1x slot CFast, 1x slot SD/MMC,1x connection for ET 200SP bus adapter PROFINET, 1x10/100/1000 Mbit/s Ethernet, 2xUSB 3.0; 2x USB 2.0, 1x display	3.767,00.-

Yeni



Not: Ürün konfigürasyonu çıkartmak için "SIZER" yazılımını kullanabilirsiniz.

# SIMATIC S7-300

Malzeme Cinsi			Sipariş No	Birim Fiyatı Euro/Adaet
<b>SIMATIC S7-300 Modüler CPU</b>				
CPU 312	32 Kb*	MPI	6ES7 312-1AE14-0AB0	440,-
CPU 314	128 Kb*	MPI	6ES7 314-1AG14-0AB0	785,-
CPU 315 - 2DP	256 Kb*	MPI, PROFIBUS DP	6ES7 315-2AH14-0AB0	1962,-
CPU 315 - 2PN/DP	384 Kb*	MPI / DP, PROFINET x 2 Port	6ES7 315-2EH14-0AB0	2770,-
CPU 317 - 2DP	1 MB*	MPI / DP, PROFIBUS DP	6ES7 317-2AK14-0AB0	4309,-
CPU 317 - 2PN/DP	1 MB*	MPI / DP, PROFINET x 2 Port	6ES7 317-2EK14-0AB0	4896,-
CPU 319 - 3PN/DP	2 MB*	MPI / DP, PROFIBUS DP, PROFINET	6ES7 318-3EL01-0AB0	5886,-

\* MMC Hafıza modülü gereklidir! Bu CPU'lar pil kullanmaz!



SIMATIC S7-300 Modüler CPU

<b>SIMATIC S7-300 Kompakt CPU (Giriş/Çıkışlar dahildir)</b>						
CPU 312C	64 Kb*	MPI	10 DI/6DO	1 x 40p	6ES7 312-5BF04-0AB0	571,-
CPU 313C	128 Kb*	MPI	24 DI/16DO/5AI/2AO	2 x 40p	6ES7 313-5BG04-0AB0	1174,-
CPU 313C - 2PtP	128 Kb*	MPI, RS 422/485	16DI/16DO	1 x 40p	6ES7 313-6BG04-0AB0	1253,-
CPU 313C - 2DP	128 Kb*	MPI, PROFIBUS DP	16DI/16DO	1 x 40p	6ES7 313-6CG04-0AB0	1500,-
CPU 314C - 2PtP	192 Kb*	MPI, RS 422/485	24 DI/16DO/5AI/2AO	2 x 40p	6ES7 314-6BH04-0AB0	1906,-
CPU 314C - 2DP	192 Kb*	MPI, PROFIBUS DP	24 DI/16DO/5AI/2AO	2 x 40p	6ES7 314-6CH04-0AB0	2155,-
CPU 314C - 2PN/DP	192 Kb*	MPI / DP, PROFINET	24 DI/16DO/5AI/2AO	2 x 40p	6ES7 314-6EH04-0AB0	2342,-

\* Bütün kompakt CPU lar için uygun ön konnektör seçilmelidir!

\* MMC Hafıza modülü gereklidir! Bu CPU'lar pil kullanmaz!



SIMATIC S7-300 Kompakt CPU



SIMATIC S7-300 315F Teknolojik CPU

<b>SIMATIC S7-300F Failsafe CPU (Emniyet gerektiren prosesler için)</b>					
CPU 315F - 2DP	384 Kb*	MPI, PROFIBUS DP		6ES7 315-6FF04-0AB0	2376,-
CPU 315F - 2PN/DP	512 Kb*	MPI / DP, PROFINET x 2 Port		6ES7 315-2FJ14-0AB0	3292,-
CPU 317F - 2DP	1.5 MB*	MPI / DP, PROFIBUS DP		6ES7 317-6FF04-0AB0	5040,-
CPU 317F - 2PN/DP	1.5 MB*	MPI / DP, PROFINET x 2 Port		6ES7 317-2FK14-0AB0	5522,-
CPU 319F - 3PN/DP	2.5 MB*	MPI / DP, PROFINET x 2 Port		6ES7 318-3FL01-0AB0	6627,-
S7 F Dist. Safety V5.4, F-CPU için Failsafe programlama yazılımı				6ES7 833-1FC02-0YA5	840,-
Safety Protector, İzolasyon modülü (SIL3/KAT4 için Safety Protector gereklidir)				6ES7 195-7KF00-0XA0	196,-

\* MMC Hafıza modülü gereklidir! Bu CPU'lar pil kullanmaz!



SIMATIC S7-300 315F Failsafe CPU

<b>SIMATIC S7-300 Dijital Giriş Modülleri</b>						
SM 321	120/230 V AC	8DI	20 pin	6ES7 321-1FF01-0AA0	162,-	
SM 321	120/20 V AC, ortak potansiyel	8DI	40 pin	6ES7 321-1FF10-0AA0	238,-	
SM 321	24 V DC	16DI	20 pin	6ES7 321-1BH02-0AA0	210,-	
SM 321	24 V DC, active low	16DI	20 pin	6ES7 321-1BH50-0AA0	187,-	
SM 321	24 V DC, isochrone mod	16DI	20 pin	6ES7 321-1BH10-0AA0	264,-	
SM 321	24/48 V DC	16DI	40 pin	6ES7 321-1CH00-0AA0	372,-	
SM 321	48/125 V DC	16DI	20 pin	6ES7 321-1CH20-0AA0	412,-	
SM 321	120/230 V AC	16DI	20 pin	6ES7 321-1FH00-0AA0	271,-	
SM 321	24 V DC Time Stamp, 1ms	16DI	20 pin	6ES7 321-7BH01-0AB0	421,-	
SM 321	24-125 V DC Time Stamp, 1ms	16DI	20 pin	6ES7 321-7EH00-0AB0	684,-	
SM 321	24 V DC	32DI	40 pin	6ES7 321-1BL00-0AA0	422,-	
SM 321	120 V AC	32DI	40 pin	6ES7 321-1EL00-0AA0	538,-	
SM 321	24 V DC	64DI	Terminal	6ES7 321-1BP00-0AA0	632,-	
SM 326	24 V DC, Failsafe	24DI	40 pin	6ES7 326-1BK02-0AB0	1189,-	
SM 326	24 V DC, Namur Failsafe	8DI	20 pin	6ES7 326-1RF01-0AB0	1146,-	

# Bütün sinyal kartları için uygun ön konnektör seçilmelidir!

Ürün seçmek için TIA Selection Tool kullanmanız önerilir.

Zorlu koşullarda çalışma şartı istenen ürünler için SIPLUS ürünleri hakkında solution partnerlerimizden bilgi alabilirsiniz. Bakınız sayfa 80



SIMATIC S7-300 300 Giriş Modülü

Yeni



SIMATIC S7-300 300 PLC

Malzeme Cinsi				Sipariş No	Birim Fiyatı Euro/Adet
<b>SIMATIC S7-300 Dijital Çıkış Modülleri</b>					
SM 322	24 V DC, 0.5 A, diyagnostik	8DO	20 pin	6ES7 322-8BF00-0AB0	490,-
SM 322	24 V DC, 2 A	8DO	20 pin	6ES7 322-1BF01-0AA0	235,-
SM 322	48/125 V DC, 1.5 A	8DO	20 pin	6ES7 322-1CF00-0AA0	451,-
SM 322	120/230 V AC, 1 A	8DO	20 pin	6ES7 322-1FF01-0AA0	307,-
SM 322	120/230 V AC, 2 A	8DO	40 pin	6ES7 322-5FF00-0AB0	373,-
SM 322	Röle, 2 A	8DO	20 pin	6ES7 322-1HF01-0AA0	203,-
SM 322	Röle, 5 A	8DO	40 pin	6ES7 322-1HF10-0AA0	249,-
SM 322	Röle, 5 A, RC filtre, koruma	8DO	40 pin	6ES7 322-5HF00-0AB0	278,-
SM 322	24 V DC, 0.5 A	16DO	20 pin	6ES7 322-1BH01-0AA0	291,-
SM 322	24 V DC, 0.5 A, hızlı çıkış	16DO	20 pin	6ES7 322-1BH10-0AA0	353,-
SM 322	24/48 V DC, 0.5 A	16DO	40 pin	6ES7 322-5GH00-0AB0	674,-
SM 322	120/230 V AC, 1 A	16DO	20 pin	6ES7 322-1FH00-0AA0	445,-
SM 322	Röle, 8 A (Grup)	16DO	20 pin	6ES7 322-1HH01-0AA0	435,-
SM 322	24 V DC, 0.5 A	32DO	40 pin	6ES7 322-1BL00-0AA0	585,-
SM 322	120/230 V AC, 1 A	32DO	2 x 20 pin	6ES7 322-1FL00-0AA0	892,-
SM 322	24 V DC, 0.3 A	64DO	Terminal	6ES7 322-1BP00-0AA0	883,-
SM 326	24 V DC, 2 A, Failsafe	10DO	40 pin	6ES7 326-2BF10-0AB0	1307,-

# Bütün sinyal kartları için uygun ön konnektör seçilmelidir!



SIMATIC S7-300  
Giriş/Çıkış Modülü

<b>SIMATIC S7-300 Dijital Giriş / Çıkış Modülleri</b>					
SM 323	24 V DC	8DI/8DO	20 pin	6ES7 323-1BH01-0AA0	320,-
SM 323	24 V DC	16DI/16DO	40 pin	6ES7 323-1BL00-0AA0	546,-
SM 327	24 V DC	8DI/8(DI veya DO)	20 pin	6ES7 327-1BH00-0AB0	367,-

# Bütün sinyal kartları için uygun ön konnektör seçilmelidir!

<b>SIMATIC S7-300 Analog Giriş Modülleri</b>					
SM 331	V, mA, R, RTD, TC*	2AI 14-bit	20 pin	6ES7 331-7KB02-0AB0	253,-
SM 331	V, mA, R, RTD, TC*	8AI 14-bit	20 pin	6ES7 331-7KF02-0AB0	840,-
SM 331	V, mA, R, RTD	8AI 13-bit	40 pin	6ES7 331-1KF02-0AB0	554,-
SM 331	V, mA, Isochrone mod	8AI 14-bit	20 pin	6ES7 331-7HF01-0AB0	885,-
SM 331	V, mA	8AI 16-bit	40 pin	6ES7 331-7NF00-0AB0	759,-
SM 331	V, mA	8AI 16-bit	40 pin	6ES7 331-7NF10-0AB0	965,-
SM 331	R, RTD	8AI 16-bit	40 pin	6ES7 331-7PF01-0AB0	965,-
SM 331	TC	8AI 16-bit	40 pin	6ES7 331-7PF11-0AB0	965,-
SM 333 F AI	V, mA Failsafe	6AI 15-bit	20 pin	6ES7 336-4GE00-0AB0	1101,-

\* R ve RTD kullanımlarında kanal sayısı yarıya iner.

# Bütün sinyal kartları için uygun ön konnektör seçilmelidir!

TC: Termocouple RTD: PT100 R: Direnç V: Gerilim mA: Akım

<b>SIMATIC S7-300 Analog Çıkış Modülleri</b>					
SM 332	V, mA	4AO 12-bit	20 pin	6ES7 332-5HD01-0AB0	674,-
SM 332	V, mA	4AO 16-bit	20 pin	6ES7 332-7ND02-0AB0	834,-
SM 332	V, mA	2AO 12-bit	20 pin	6ES7 332-5HB01-0AB0	421,-
SM 332	V, mA	8AO 12-bit	40 pin	6ES7 332-5HF00-0AB0	1259,-

# Bütün sinyal kartları için uygun ön konnektör seçilmelidir!

<b>SIMATIC S7-300 Analog Giriş / Çıkış Modülleri</b>					
SM 334	AI:V, mA - AO:V, mA	4AI / 2AO	20 pin	6ES7 334-0CE01-0AA0	496,-
SM 334	AI:V, RTD - AO:V	4AI / 2AO	20 pin	6ES7 334-0KE00-0AB0	496,-

# Bütün sinyal kartları için uygun ön konnektör seçilmelidir!

Ürün seçmek için TIA Selection Tool kullanmanız önerilir.

# SIMATIC S7-300

Malzeme Cinsi			Sipariş No	Birim Fiyatı Euro/Adet
<b>SIMATIC S7-300 Fonksiyon Modülleri</b>				
SM 338 POS	Absolut Encoder (SSI) Modülü, 3 kanal	20 pin	6ES7 338-4BC01-0AB0	398,-
FM 350-1	Hızlı Sayıcı, 1 kanal, maks. 500 kHz	20 pin	6ES7 350-1AH03-0AE0	537,-
FM 350-2	Hızlı Sayıcı, 8 kanal, maks. 20 kHz	40 pin	6ES7 350-2AH01-0AE0	1238,-
FM 351	Posizyon Kontrol Modülü, 2 kanal	20 pin	6ES7 351-1AH02-0AE0	964,-
FM 352	Elektronik Kam Kontrol Modülü	20 pin	6ES7 352-1AH02-0AE0	1015,-
FM 355C	PID Kontrol Modülü, 4 kanal, analog çıkışlı	2 x 20 pin	6ES7 355-0VH10-0AE0	1319,-
FM 355S	PID Kontrol Modülü, 4 kanal, dijital çıkışlı	2 x 20 pin	6ES7 355-1VH10-0AE0	1141,-
FM 355-2C	Isı Kontrol Modülü, 4 kanal, analog çıkışlı	2 x 20 pin	6ES7 355-2CH00-0AE0	1219,-
FM 355-2S	Isı Kontrol Modülü, 4 kanal, dijital çıkışlı	2 x 20 pin	6ES7 355-2SH00-0AE0	1053,-

# Bütün FM kartları için uygun ön konnektör seçilmelidir!



SIMATIC S7-300  
300 FM

<b>SIMATIC S7-300 Haberleşme Modülleri</b>				
CP 340	RS 232C (24V)	ASCII, 3964, Printer	6ES7 340-1AH02-0AE0	537,-
CP 340	20 mA (TTY)	ASCII, 3964, Printer	6ES7 340-1BH02-0AE0	712,-
CP 340	RS 422/485	ASCII, 3964, Printer	6ES7 340-1CH02-0AE0	712,-
CP 341	RS 232C (24V)	ASCII, 3964, RK512, Yüklenebilir Protokol	6ES7 341-1AH02-0AE0	1082,-
CP 341	20 mA (TTY)	ASCII, 3964, RK512, Yüklenebilir Protokol	6ES7 341-1BH02-0AE0	1161,-
CP 341	RS 422/485	ASCII, 3964, RK512, Yüklenebilir Protokol	6ES7 341-1CH02-0AE0	1161,-
CP 342-5	PROFIBUS DP		6GK7 342-5DA03-0XE0	1067,-
CP 343-5	PROFIBUS FMS		6GK7 343-5FA01-0XE0	1404,-
CP 343-1 Lean*	End. Ethernet, TCP/IP, UDP, PROFINET (4 link), 2 port		6GK7 343-1CX10-0XE0	957,-
CP 343-1	End. Ethernet, TCP/IP, UDP, PROFINET (16 link), 2 port		6GK7 343-1EX30-0XE0	1694,-
CP 343-1 Adv.	End. Ethernet, TCP/IP, UDP, FTP, www, PROFINET, 1 port gigabit, 2 port RJ 45, VPN, Firewall		6GK7 343-1GX31-0XE0	2506,-

\* PROFINET için sadece I/O Device olarak kullanılabilir !



SIMATIC S7-300  
300 CP

<b>SIMATIC S7-300 Aksesuarları</b>				
Ray 160	Ray 160 mm		6ES7 390-1AB60-0AA0	25,-
Ray 482	Ray 482 mm		6ES7 390-1AE80-0AA0	39,-
Ray 530	Ray 530 mm		6ES7 390-1AF30-0AA0	47,-
Ray 830	Ray 830 mm		6ES7 390-1AJ30-0AA0	63,-
Ray 2000	Ray 2000 mm		6ES7 390-1BC00-0AA0	106,-
Ps 307 2A	Gün kaynağı, 120/230 V AC, 24 V DC, 2 A		6ES7 307-1BA01-0AA0	139,-
Ps 307 5A	Gün kaynağı, 120/230 V AC, 24 V DC, 5 A		6ES7 307-1EA01-0AA0	184,-
Ps 307 10A	Gün kaynağı, 120/230 V AC, 24 V DC, 10 A		6ES7 307-1KA02-0AA0	237,-
MMC 64 Kb	Hafıza modülü, 64 Kb		6ES7 953-8LF31-0AA0	49,-
MMC 128 Kb	Hafıza modülü, 128 Kb		6ES7 953-8LG31-0AA0	93,-
MMC 512 Kb	Hafıza modülü, 512 Kb		6ES7 953-8LJ31-0AA0	222,-
MMC 2MB	Hafıza modülü, 2 MB		6ES7 953-8LL31-0AA0	317,-
MMC 4 MB	Hafıza modülü, 4 MB		6ES7 953-8LM32-0AA0	387,-
MMC 8 MB	Hafıza modülü, 8 MB		6ES7 953-8LP31-0AA0	484,-
Pil	Pil (MMC kullanmayan CPU'lar için)		6ES7 971-1AA00-0AA0	18,-
Ön Konnektör 20P	20 uçlu vida tipi		6ES7 392-1AJ00-0AA0	31,-
Ön Konnektör 20P	20 uçlu baskı tipi		6ES7 392-1BJ00-0AA0	31,-
Ön Konnektör 40P	40 uçlu vida tipi		6ES7 392-1AM00-0AA0	49,-
Ön Konnektör 40P	40 uçlu baskı tipi		6ES7 392-1BM01-0AA0	49,-
Terminal	64DI/DO için vida tipi bağlantı terminali		6ES7 392-1AN00-0AA0	103,-
Terminal	64DI/DO için baskı tipi bağlantı terminali		6ES7 392-1BN00-0AA0	116,-
Terminal Kablosu	64DI/DO için terminal kablosu, 1 m		6ES7 392-4BB00-0AA0	79,-
Terminal Kablosu	64DI/DO için terminal kablosu, 2,5 m		6ES7 392-4BC50-0AA0	95,-
Terminal Kablosu	64DI/DO için terminal kablosu, 5 m		6ES7 392-4BF00-0AA0	158,-
IM 365	Genişleme modülü, maks. 2 Ray (kablo dahil 2 adet modül)		6ES7 365-0BA01-0AA0	175,-
IM 360	Genişleme modülü, maks. 4 Ray (ana Ray modülü)		6ES7 360-3AA01-0AA0	248,-
IM 361	Genişleme modülü, maks. 4 Ray (genişleme Ray modülü)		6ES7 361-3CA01-0AA0	283,-
IM Kablo, 1 m	IM361 için bağlantı kablosu, 1 m		6ES7 368-3BB01-0AA0	79,-
IM Kablo, 2,5 m	IM361 için bağlantı kablosu, 2,5 m		6ES7 368-3BC51-0AA0	106,-
IM Kablo, 5 m	IM361 için bağlantı kablosu, 5 m		6ES7 368-3BF01-0AA0	141,-
IM Kablo, 10 m	IM361 için bağlantı kablosu, 10 m		6ES7 368-3CB01-0AA0	167,-



Ray



MMC



Ön Konnektör

Ürün seçmek için TIA Selection Tool kullanmanız önerilir.

**SIEMENS**

*Ingenuity for life*



# S7 400 H PROFINET REDUNDANT Sistem

160<sup>+</sup>  
yıl

Türkiye'de  
Türkiye için

[siemens.com.tr](http://siemens.com.tr)

# SIMATIC S7-400

Malzeme Cinsi				Sipariş No	Birim Fiyatı Euro/Adet
<b>SIMATIC S7-400 Modüler CPU</b>					
CPU 412-1 DP	2 x 256 Kb	MPI / DP	FW.V7	6ES7 412-1XJ07-0AB0	1623
CPU 412-2 DP	2 x 512 Kb	MPI / DP, PROFIBUS DP	FW.V7	6ES7 412-2XK07-0AB0	3152
CPU 412-2 PN/DP**	2 x 512 Kb	MPI / DP, PROFINET (2 port)	FW.V7	6ES7 412-2EK07-0AB0	3647
CPU 414-2 DP	2 x 1 MB	MPI / DP, PROFIBUS DP	FW.V7	6ES7 414-2XL07-0AB0	4358
CPU 414-3 DP	2 x 2 MB	MPI / DP, PROFIBUS DP, 1 x IF slotu*	FW.V7	6ES7 414-3XM07-0AB0	7133
CPU 414-3 PN/DP**	2 x 2 MB	MPI / DP, PROFINET (2 port), 1 x IF slotu*	FW.V7	6ES7 414-3EM07-0AB0	7690
CPU 416-2 DP	2 x 4 MB	MPI / DP, PROFIBUS DP	FW.V7	6ES7 416-2XP07-0AB0	10008
CPU 416-3 DP	2 x 8 MB	MPI / DP, PROFIBUS DP, 1 x IF slotu*	FW.V7	6ES7 416-3XS07-0AB0	13711
CPU 416-3 PN/DP**	2 x 8 MB	MPI / DP, PROFINET (2 port), 1 x IF slotu*	FW.V7	6ES7 416-3ES07-0AB0	14326
CPU 417-4 DP	2 x 15 MB	MPI / DP, PROFIBUS DP, 2 x IF slotu*	FW.V7	6ES7 417-4XT07-0AB0	16585
*IF 964 DP, PROFIBUS DP Haberleşme Modülü (Master / Slave)				6ES7 964-2AA04-0AB0	695

\*\* Entegre WEB Server özelliği



S7 400 PLC

Yeni

<b>SIMATIC S7-400 H/F/FH CPU (emniyet ve yedekli (redundant) uygulamalar için )</b>					
CPU 414F-3 PN/DP**	2 x 2 MB	MPI / DP, PROFINET (2 port), 1 x IF slotu*		6ES7 414-3FM07-0AB0	8100
CPU 416F-2 DP	2 x 4 MB	MPI / DP, PROFIBUS DP		6ES7 416-2FP07-0AB0	10614
CPU 416F-3 PN/DP**	2 x 8 MB	MPI / DP, PROFINET (2 port), 1 x IF slotu*		6ES7 416-3FS07-0AB0	15223
*IF 964 DP, PROFIBUS DP Haberleşme Modülü (Master / Slave)				6ES7 964-2AA04-0AB0	695
** Entegre WEB Server özelliği					
S7 F Dist. Safety V5.4 F-CPU için Failsafe Programlama Yazılımı				6ES7 833-1FC02-0YA5	840
CPU 412-5 H PN/DP***	2 x 512 Kb	MPI / DP, DP, PROFINET (2 port), 2 x Sync##		6ES7 412-5HK06-0AB0	4075
CPU 414-5 H PN/DP***	2 x 2 MB	MPI / DP, DP, PROFINET (2 port), 2 x Sync##		6ES7 414-5HM06-0AB0	8670
CPU 416-5 H PN/DP***	6 + 10 MB	MPI / DP, DP, PROFINET (2 port), 2 x Sync##		6ES7 416-5HS06-0AB0	13043
CPU 417-5 H PN/DP***	2 x 16 MB	MPI / DP, DP, PROFINET (2 port), 2 x Sync##		6ES7 417-5HT06-0AB0	17045
***DP portlar sadece Master, PN portlar sadece IO Kontrolör olarak kullanılabilir.					
##Sync Modül, 10 m, H sistemler için 4 adet senkronizasyon modülü gereklidir				6ES7 960-1AA06-0XA0	443
##Sync Modül, 10 km, H sistemler için 4 adet senkronizasyon modülü gereklidir				6ES7 960-1AB06-0XA0	741
##Sync Kablo, 1 m, H sistemler için 2 adet senkronizasyon kablosu gerekmektedir				6ES7 960-1AA04-5AA0	95
##Sync Kablo, 2 m, H sistemler için 2 adet senkronizasyon kablosu gerekmektedir				6ES7 960-1AA04-5BA0	132
##Sync Kablo, 10 m, H sistemler için 2 adet senkronizasyon kablosu gerekmektedir				6ES7 960-1AA04-5KA0	148
S7 F System SW, H-CPU için Failsafe Programlama Yazılımı (v6.2)				6ES7 833-1CC26-0YA5	1566
F Runtime Lisans, H-CPU için Failsafe Lisansı (1 adet gereklidir)				6ES7 833-1CC00-6YX0	706

Yeni



S7 400 F/H

Yeni

<b>S7-400H Bundle (Paket)</b>					
<b>DVDİçeriği;</b>					
2x CPU 41x-5H PN/DP					
1x UR2-H (6ES7 400-2JA00-0AA0)					
4x Sync.Modül (6ES7 960-1AA06-0XA0) ,10mt.					
2x Sync.Kablo (6ES7 960-1AA04-5AA0) ,1mt.					
4x PİL (6ES7 971-0BA00)					
Her Bundle için 2 adet ek hafıza modülü gereklidir.					
PS 407: 6ES7 407-0KA02-0AA0 (120/230 V AC/DC, 5V DC/10A)					
PS 405: 6ES7 405-0KA02-0AA0 (24/48/60 V DC, 5V DC/10A)					
412-5 H AC Bundle	DVDİçeriği + 2 x PS 407			6ES7 400-0HR01-4AB0	12866
414-5 H AC Bundle	DVDİçeriği + 2 x PS 407			6ES7 400-0HR02-4AB0	21610
416-5 H AC Bundle	DVDİçeriği + 2 x PS 407			6ES7 400-0HR03-4AB0	30755
417-5 H AC Bundle	DVDİçeriği + 2 x PS 407			6ES7 400-0HR04-4AB0	38804
412-5 H DC Bundle	DVDİçeriği + 2 x PS 405			6ES7 400-0HR51-4AB0	12895
414-5 H DC Bundle	DVDİçeriği + 2 x PS 405			6ES7 400-0HR52-4AB0	22084
416-5 H DC Bundle	DVDİçeriği + 2 x PS 405			6ES7 400-0HR53-4AB0	30828
417-5 H DC Bundle	DVDİçeriği + 2 x PS 405			6ES7 400-0HR54-4AB0	38908



S7 400 H (Redundant)







S7 400 Giriş/Çıkış Modülü

Malzeme Cinsi		Sipariş No	Birim Fiyat Euro/Adet	
<b>SIMATIC S7-400 Dijital Giriş/Çıkış Modülleri</b>				
SM 421	24 V DC, diyagnostik	16DI	6ES7 421-7BH01-0AB0	734
SM 421	120/230 V AC / DC	16DI	6ES7 421-1FH20-0AA0	434
SM 421	24/60 V AC / DC, diyagnostik	16DI	6ES7 421-7DH00-0AB0	477
SM 421	24 V DC	32DI	6ES7 421-1BL01-0AA0	392
SM 421	120 V AC / DC	32DI	6ES7 421-1EL00-0AA0	785
SM 422	24 V DC, 2 A	16DO	6ES7 422-1BH11-0AA0	459
SM 422	120/230 V AC, 2 A	16DO	6ES7 422-1FH00-0AA0	686
SM 422	Röle, 5 A	16DO	6ES7 422-1HH00-0AA0	725
SM 422	24 V DC, 0.5 A	32DO	6ES7 422-1BL00-0AA0	578
SM 422	24 V DC, 0.5 A, diyagnostik	32DO	6ES7 422-7BL00-0AB0	1190
Dijital/Analog/Fonksiyon Modülleri için Ön Konnektör (vidalı)			6ES7 492-1AL00-0AA0	51
Dijital/Analog/Fonksiyon Modülleri için Ön Konnektör (yaylı)			6ES7 492-1BL00-0AA0	50



S7 400 Fonksiyon Modülü

Malzeme Cinsi		Sipariş No	Birim Fiyat Euro/Adet	
<b>SIMATIC S7-400 Analog Giriş/Çıkış Modülleri</b>				
SM 431	V, mA, R	8AI, 13 Bit	6ES7 431-1KF00-0AB0	825
SM 431	V, mA, R, RTD, TC	8AI, 14 Bit	6ES7 431-1KF10-0AB0	1237
SM 431	V, mA, R	8AI, 14 Bit	6ES7 431-1KF20-0AB0	1924
SM 431	V, mA, TC	8AI, 16 Bit	6ES7 431-7KF00-0AB0	3207
SM 431	RTD	8AI, 16 Bit	6ES7 431-7KF10-0AB0	1203
SM 431	V, mA	16AI, 13 Bit	6ES7 431-0HH00-0AB0	1100
SM 431	V, mA, R, RTD, TC	16AI, 16 Bit	6ES7 431-7QH00-0AB0	2564
SM 432	V, mA	8AO, 13 Bit	6ES7 432-1HF00-0AB0	1282
Dijital/Analog/Fonksiyon Modülleri için Ön Konnektör (vidalı)			6ES7 492-1AL00-0AA0	51
Dijital/Analog/Fonksiyon Modülleri için Ön Konnektör (yaylı)			6ES7 492-1BL00-0AA0	50



S7 400 CP

Malzeme Cinsi		Sipariş No	Birim Fiyat Euro/Adet	
<b>SIMATIC S7-400 Fonksiyon Modülleri</b>				
FM 450-1	Hızlı sayıcı, 2 kanal, maks. 500 kHz		6ES7 450-1AP01-0AEO	980
FM 451	Pozisyon Kontrol, 3 eksen		6ES7 451-3AL00-0AEO	1880
FM 452	Elektronik Kam Kontrol		6ES7 452-1AH00-0AEO	1372
FM 453	Pozisyon Kontrol, 3 eksen (Servo/Step Motor)		6ES7 453-3AH00-0AEO	3248
FM 455 C	PID Daimi Kontrol Modülü, 16 kanal, 16 analog çıkış		6ES7 455-0VS00-0AEO	2803
FM 455 S	PID Step/Pulse Kontrol Modülü, 16 kanal, 32 dijital çıkış		6ES7 455-1VS00-0AEO	2509
Dijital/Analog/Fonksiyon Modülleri için Ön Konnektör (vidalı)			6ES7 492-1AL00-0AA0	51
Dijital/Analog/Fonksiyon Modülleri için Ön Konnektör (yaylı)			6ES7 492-1BL00-0AA0	50

Malzeme Cinsi		Sipariş No	Birim Fiyat Euro/Adet	
<b>SIMATIC S7-400 Haberleşme Modülleri</b>				
CP 440-1	Point-to-Point, RS 422/485, ASCII/3964 (R)		6ES7 440-1CS00-0YEO	1415
CP 441-1***	Point-to-Point, 1 x kanal		6ES7 441-1AA05-0AEO	947
CP 441-2***	Point-to-Point, 2 x kanal, yüklenebilir modbus protokol		6ES7 441-2AA05-0AEO	2160
***RS 232 C	Haberleşme Arabirim Modülü		6ES7 963-1AA10-0AA0	232
***20 mA (TTY)	Haberleşme Arabirim Modülü		6ES7 963-2AA10-0AA0	251
***RS 422/485	Haberleşme Arabirim Modülü		6ES7 963-3AA10-0AA0	270
CP 443-5 Basic	PROFIBUS FMS Haberleşme Arabirimi		6GK7 443-5FX02-0XEO	2436
CP 443-5 Ext.	PROFIBUS DP Haberleşme Arabirimi		6GK7 443-5DX05-0XEO	1670
CP 443-1**	End. Ethernet, PROFINET, TCP/IP, UDP, 2 x RJ45 portu		6GK7 443-1EX30-0XEO	2633
CP 443-1 Adv.**	End. Ethernet, PROFINET, TCP/IP, UDP, FTP, www server		6GK7 443-1GX30-0XEO	3155

\*\* PROFINET için Firmware V5 ve üzeri olan CPU'lar ile kullanılabilir. 4xRJ45 portlu



S7 400 Rack

Malzeme Cinsi		Sipariş No	Birim Fiyat Euro/Adet	
<b>SIMATIC S7-400 Rack</b>				
Rack UR1	Universal Rack, 18 slot		6ES7 400-1TA01-0AA0	1115
Rack UR2	Universal Rack, 9 slot		6ES7 400-1JA01-0AA0	579
Rack CR2	Ana rack, 18 slot (2 segmentli, 8 + 10)		6ES7 401-2TA01-0AA0	1392
Rack CR3	Ana rack, 4 slot		6ES7 401-1DA01-0AA0	494
Rack UR2-H	Universal Rack, 18 slot (9 + 9, H sistem için)		6ES7 400-2JA00-0AA0	1095
Rack ER1	Genişletme rack, 18 slot		6ES7 403-1TA01-0AA0	883
Rack ER2	Genişletme rack, 9 slot		6ES7 403-1JA01-0AA0	465

# SIMATIC S7-400

Malzeme Cinsi		Sipariş No	Birim Fiyatı Euro/Adet
<b>SIMATIC S7-400 Güç Kaynakları</b>			
PS 405 4 A	24/48/60 V DC, 5V DC/4A	6ES7 405-0DA02-0AA0	465
PS 405 10 A#	24/48/60 V DC, 5V DC/10A	6ES7 405-0KA02-0AA0	883
PS 405 10 A#	24/48/60 V DC, 5V DC/10A, redundant	6ES7 405-0KR02-0AA0	1074
PS 405 20 A#	24/48/60 V DC, 5V DC/20A	6ES7 405-0RA02-0AA0	1159
PS 407 4 A	120/230 V AC/DC, 5V DC/4A	6ES7 407-0DA02-0AA0	403
PS 407 10 A#	120/230 V AC/DC, 5V DC/10A	6ES7 407-0KA02-0AA0	834
PS 407 10 A#	120/230 V AC/DC, 5V DC/10A, redundant	6ES7 407-0KR02-0AA0	1046
PS 407 10 A#	120/230 V AC/DC, 5V DC/20A	6ES7 407-0RA02-0AA0	1115
Pil	# işaretliler için 2, diğerleri için 1 adet gereklidir.	6ES7 971-0BA00	15



S7 400 PS

<b>SIMATIC S7-400 Hafıza Modülleri</b>				
RAM	64 Kb	Hafıza Modülü	6ES7 952-0AF00-0AA0	385
RAM	256 Kb	Hafıza Modülü	6ES7 952-1AH00-0AA0	530
RAM	1 MB	Hafıza Modülü	6ES7 952-1AK00-0AA0	833
RAM	2 MB	Hafıza Modülü	6ES7 952-1AL00-0AA0	1021
RAM	4 MB	Hafıza Modülü	6ES7 952-1AM00-0AA0	1667
RAM	8 MB	Hafıza Modülü	6ES7 952-1AP00-0AA0	2784
RAM	16 MB	Hafıza Modülü	6ES7 952-1AS00-0AA0	4174
RAM	64 MB	Hafıza Modülü	6ES7 952-1AY00-0AA0	4794
FEPROM	64 Kb	Hafıza Modülü	6ES7 952-0KF00-0AA0	288
FEPROM	256 Kb	Hafıza Modülü	6ES7 952-0KH00-0AA0	457
FEPROM	1 MB	Hafıza Modülü	6ES7 952-1KK00-0AA0	496
FEPROM	2 MB	Hafıza Modülü	6ES7 952-1KL00-0AA0	651
FEPROM	4 MB	Hafıza Modülü	6ES7 952-1KM00-0AA0	833
FEPROM	8 MB	Hafıza Modülü	6ES7 952-1KP00-0AA0	1299
FEPROM	16 MB	Hafıza Modülü	6ES7 952-1KS00-0AA0	1763
FEPROM	32 MB	Hafıza Modülü	6ES7 952-1KT00-0AA0	2690
FEPROM	64 MB	Hafıza Modülü	6ES7 952-1KY00-0AA0	3992



Hafıza Modülü

<b>SIMATIC S7-400 Genişletme Modülleri</b>			
IM 460-0	Ana Rack genişletme arabirimi, maks. 5 m, +C bus	6ES7 460-0AA01-0AB0	630
IM 461-0	Genişletme Rack arabirimi, maks. 5 m, +C bus	6ES7 461-0AA01-0AA0	630
IM Kablo, 0.75 m	IM 461-0 için bağlantı kablosu	6ES7 468-1AH50-0AA0	213
IM Kablo, 1.5 m	IM 461-0 için bağlantı kablosu	6ES7 468-1BB50-0AA0	227
IM Kablo, 5 m	IM 461-0 için bağlantı kablosu	6ES7 468-1BF00-0AA0	275
IM Sonlandırıcı	IM 461-0 için sonlandırıcı	6ES7 461-0AA00-7AA0	88
IM 460-1	Ana Rack genişletme arabirimi, maks. 1.5 m, -C bus, +5V	6ES7 460-1BA01-0AB0	539
IM 461-1	Genişletme Rack arabirimi, maks. 1.5 m, -C bus, +5V	6ES7 461-1BA01-0AA0	590
IM Kablo, 0.75 m	IM 461-1 için bağlantı kablosu	6ES7 468-3AH50-0AA0	213
IM Kablo, 1.5 m	IM 461-1 için bağlantı kablosu	6ES7 468-3BB50-0AA0	227
IM 460-3	Ana Rack genişletme arabirimi, maks. 102 m, +C bus	6ES7 460-3AA01-0AB0	834
IM 461-3	Genişletme Rack arabirimi, maks. 102 m, +C bus	6ES7 461-3AA01-0AA0	834
IM Kablo, 0.75 m	IM 461-3 için bağlantı kablosu	6ES7 468-1AH50-0AA0	213
IM Kablo, 1.5 m	IM 461-3 için bağlantı kablosu	6ES7 468-1BB50-0AA0	227
IM Kablo, 5 m	IM 461-3 için bağlantı kablosu	6ES7 468-1BF00-0AA0	275
IM Kablo, 10 m	IM 461-3 için bağlantı kablosu	6ES7 468-1CB00-0AA0	349
IM Kablo, 25 m	IM 461-3 için bağlantı kablosu	6ES7 468-1CC50-0AA0	602
IM Kablo, 50 m	IM 461-3 için bağlantı kablosu	6ES7 468-1CF00-0AA0	957
IM Kablo, 100 m	IM 461-3 için bağlantı kablosu	6ES7 468-1DB00-0AA0	1681
IM Sonlandırıcı	IM 461-3 için sonlandırıcı	6ES7 461-3AA00-7AA0	111



S7 400 IM

+C bus: Komunikasyon bus aktarılır.  
-C bus : Komunikasyon bus aktarılmaz.  
+5V : Rack beslemesi aktarılır.

# SIEMENS

*Ingenuity for life*

## Güvendiğiniz performans

**SIMATIC PCS 7 ile operasyonel mükemmellik  
bir standarttır.**

Endüstriyel tesislerde operasyonel verimliliğin sağlanması için uzmanlık ve otomasyonun uyumlu etkileşimi, temel gereksinimlerden biridir. Bir diğer gereksinim daha vardır: Performans beklentilerini tam olarak karşılayan bir proses kontrol sistemi. Simatic PCS 7 işte bu noktada tesisinizin potansiyelini tam yaşam çevrimi boyunca optimize eden sayısız fırsatlar sunarak öne çıkmaktadır. Bunlar proses kontrolünden, ürün kalitesinin izlenmesine, performans değerlerine ve proses optimizasyonuna kadar her seviyeyi kapsamaktadır. Avantajlar açıktır: Çalışmada süreklilik ve yatırımda güvencenin yanı sıra proses esnekliğinde sağlanan iyileşme. Konu verimlilik ve üretim çıktıları olduğu zaman işi şansa bırakmayın. Tesisinizin potansiyelini ortaya çıkaracak performansa güvenin.

Call Center: 444 0 747

160<sup>+</sup>  
yıl

Türkiye'de  
Türkiye için

[siemens.com/simatic-pcs7](http://siemens.com/simatic-pcs7)

# SIEMENS

*Ingenuity for life*



## SIMATIC ET 200SP HA

Proses endüstrisi için yeni I/O sistemi  
Profinet arayüzünde yedeklilik

160<sup>+</sup>  
yıl

Türkiye'de  
Türkiye için

[siemens.com/simatic-pcs7-v9](https://www.siemens.com/simatic-pcs7-v9)

# SIEMENS

*Ingenuity for life*



## SIMATIC Compact Field Unit (CFU)

Saha seviyesine farklı bir bakış açısı

160<sup>+</sup>  
yıl

Türkiye'de  
Türkiye için

[siemens.com/simatic-pcs7-v9](https://www.siemens.com/simatic-pcs7-v9)



## Otomasyonda yeni boyutlar

### SIMATIC S7-1500 ve TIA Portal

En yüksek performans, en yüksek düzeyde kullanılabilirlik: Otomasyonda bir dönüm noktası olan SIMATIC® S7-1500, yeni nesil kontrol ailesidir. Tek bir kontrolör ile hem standart hem de emniyet gerektiren uygulamalarınızda kullanabilirsiniz.

Güçlü yönlerimiz:

- Sistem Performansı - Hızlı tepki süreleri ve en yüksek düzeyde kalite kontrolü
- Entegre Teknoloji - Entegre hareket kontrol fonksiyonları ve PROFIdrive aracılığıyla sürücülerin mükemmel entegrasyonu
- Entegre Güvenlik - Yatırımınızın en yüksek düzeyde korunması için güvenlik entegrasyonu

Verimlilik sağlayan özelliklerimiz:

- Yenilikçi Tasarım ve Kolay Kullanım - En kolay şekilde kullanım ve hızlı devreye alma
- Entegre Sistem Diagnostiği - Otomatik oluşturulan ve tesisinizin durumu hakkında detaylı diagnostik bilgi gösterimi ile arızalarda tam şeffaflık
- TIA Portal - Projelerinizde yüksek mühendislik verimliliği ile düşük proje maliyetleri

Call Center: 444 0 747



Yeni



S7 1500 CPU

Malzeme Cinsi		Sipariş No	Birim Fiyatı Euro/Adet
<b>SIMATIC S7-1500 Modüler CPU</b>			
CPU 1511-1PN	150 KB + 1MB* PROFINET IRT x 2 port	6ES7511-1AK02-0AB0	763,-
CPU 1513-1PN	300 KB + 1,5MB* PROFINET IRT x 2 port	6ES7513-1AL02-0AB0	1699,-
CPU 1515-2PN	500 KB + 3MB* PROFINET IRT x 2 port+PROFINET RT	6ES7515-2AM01-0AB0	2536,-
CPU 1516-3PN/DP	1 MB + 5MB* PROFINET IRT x 2 port + PROFINET RT + Profibus DP	6ES7516-3AN01-0AB0	4103,-
CPU 1517-3PN/DP	2 MB + 8MB* PROFINET IRT x 2 port + PROFINET RT + Profibus DP	6ES7517-3AP00-0AB0	5310,-
CPU 1518-4 PN/DP	4MB + 20MB* PROFINET IRT x 2 port + PROFINET RT + ETHERNET + Profibus DP	6ES7518-4AP00-0AB0	7724,-

\* SMC Hafıza Kartı gereklidir!

## SIMATIC S7-1500 Compact CPU

CPU 1511C-1 PN	175 KB + 1MB* PROFINET IRT x 2 port 6 Hızlı Sayıcı	16DI/16DO/5AI/2AO	6ES7511-1CK01-0AB0	1415,-
CPU 1512C-1PN	250 KB + 1,5MB* PROFINET IRT x 2 port 6 Hızlı Sayıcı	32DI/32DO/5AI/2AO	6ES7512-1CK01-0AB0	2031,-
S7-1500 Başlangıç Paketi	CPU1511C 16DI/16DO/5AI/2AO 6 Hızlı Sayıcı + Ön konnektörler + Ray + Hafıza kartı + Güç kaynağı + Ethernet Kablosu + TIA Portal V15 yazılımı ( 1 yıllık lisans ) + ProDiag + OPC UA **Simatic 60. Yıl Özel**		6ES7511-1CK01-4YB5	1299,-

\* SMC Hafıza Kartı gereklidir!



S7 1500 CPU

## SIMATIC S7-1500 Failsafe CPU

CPU 1511F-1PN	225 KB + 1MB* PROFINET IRT x 2 port	6ES7511-1FK02-0AB0	1042,-
CPU 1513F-1PN	450 KB + 1,5MB* PROFINET IRT x 2 port	6ES7513-1FL02-0AB0	2059,-
CPU 1515F-2PN	750 KB + 3MB* PROFINET IRT x 2 port + PROFINET RT	6ES7515-2FM01-0AB0	2974,-
CPU 1516F-3 PN/DP	1.5 MB + 5MB* PROFINET IRT x 2 port + PROFINET RT + Profibus DP	6ES7516-3FN01-0AB0	4628,-
CPU 1517F-3 PN/DP	3 MB + 8MB* PROFINET IRT x 2 port + PROFINET RT + Profibus DP	6ES7517-3FP00-0AB0	5982,-
CPU 1518F-4 PN/DP	6MB + 20 MB* PROFINET IRT x 2 port + PROFINET RT+ ETHERNET + Profibus DP	6ES7518-4FP00-0AB0	8691,-

\* SMC Hafıza Kartı gereklidir!

Yeni

## SIMATIC S7-1500 ODK

CPU 1518-4 PN/DP MFP	4MB + 20MB* MFP CPU PROFINET IRT x 2 port + PROFINET RT + ETHERNET + Profibus DP	6ES7518-4AX00-1AC0	8690,-
CPU 1518F-4 PN/DP MFP	6MB + 20 MB* MFP F-CPU PROFINET IRT x 2 port + PROFINET RT+ ETHERNET + Profibus DP	6ES7518-4FX00-1AC0	9594,-
ODK 1500S V2.5 (Download)	Open Development Kit Yazılımı 1500S V2.5 (Download edilebilir versiyon) C/C++ ile ürün geliştirme seti	6ES7806-2CD03-0YG0	2900,-
ODK 1500S V2.5 (DVD)	Open Development Kit Yazılımı 1500S V2.5 (DVD versiyonu) C/C++ ile ürün geliştirme seti	6ES7806-2CD03-0YA0	3254,-
Target 1500STM for Simulink(R) V3.0 (Download)	Simulink Entegrasyon Yazılımı (İndirilebilir Versiyon )	6ES7823-1BE02-0YA5	1740,-
Target 1500STM for Simulink(R) V2.0 Upgrade	Upgrade SIMATIC Target 1500S™ for Simulink® V2.0 -> V3.0 (İndirilebilir Versiyon )	6ES7823-1BE02-0YE5	696,-
Target 1500S + ODK 1500S Bundle	Target 1500S (TM) Simulink 3.0 + ODK 1500S 2.5 Paket (İndirilebilir Versiyon )	6ES7823-1BE12-0YA0	3480,-

\* SMC Hafıza Kartı gereklidir!



S7 1500 Giriş/Çıkış Modülleri

SM 521 16xDI	24V DC BA	6ES7521-1BH10-0AA0	225,-
SM 521 32xDI	24V DC BA	6ES7521-1BL10-0AA0	342,-
SM 522 16xDQ	24V DC/0.5A BA	6ES7522-1BH10-0AA0	208,-
SM 522 32xDQ	24V DC/0.5A BA	6ES7522-1BL10-0AA0	416,-
SM 523 16DI/16DO	DI 16x24V DC / DQ 16x24V DC/0.5A BA	6ES7523-1BL00-0AA0	436,-
Yedek Ön Konnektör	25 mm'lik I/O kartları için ön konnektör (Yedek Malzeme)	6ES7592-1BM00-0XA0	40,-

Not: 25 mm'lik I/O kartların içinde baskı tipi önkonnektör gelmektedir. Kanal bazında diagnostic özelliği yoktur.

Ürün seçmek için TIA Selection Tool kullanmanız önerilir.

Zorlu koşullarda çalışma şartı istenen ürünler için SİPLUS ürünleri hakkında solution partnerlerimizden bilgi alabilirsiniz. Bakınız sayfa 80

# SIMATIC S7-1500

Malzeme Cinsi	Sipariş No	Birim Fiyatı Euro/Adet
<b>SIMATIC S7-1500 Dijital Giriş / Çıkış Modülleri (35 mm)</b>		
SM 521* 16 x DI	24 VDC SRC BA (NPN)**	6ES7521-1BH50-0AA0 173,-
SM 521* 16 x DI	24 VDC HF	6ES7521-1BH00-0AB0 216,-
SM 521* 16 x DI	230 VAC BA**	6ES7521-1FH00-0AA0 241,-
SM 521* 16 x DI	DI 16x24...125VUC HF	6ES7521-7EH00-0AB0 542,-
SM 521* 32 x DI	24 VDC HF	6ES7521-1BL00-0AB0 339,-
SM 522* 8 x DO	24 VDC/2A HF	6ES7522-1BF00-0AB0 194,-
SM 522* 8 x DO	230 VAC/2A ST Triac	6ES7522-5FF00-0AB0 240,-
SM 522* 8 x DO	230 VAC/5A ST Röle	6ES7522-5HF00-0AB0 360,-
SM 522* 16 x DO	DQ 16x24...48VUC/125VDC/0.5A ST	6ES7522-5EH00-0AB0 807,-
SM 522* 16 x DO	DQ 16x230VAC/1A ST Triac	6ES7522-5FH00-0AB0 398,-
SM 522* 16 x DO	DQ 16x230VAC/2A ST Röle	6ES7522-5HH00-0AB0 385,-
SM 522* 16 x DO	24 VDC/0,5A HF	6ES7522-1BH01-0AB0 230,-
SM 522* 32 x DO	24 VDC/0,5A HF	6ES7522-1BL01-0AB0 481,-

\* Ön konnektör seçilmelidir. \*\* Kanal bazında diagnostic özelliği yoktur.

<b>SIMATIC S7-1500 Analog Giriş / Çıkış Modülleri (25 mm)</b>			
SM 531	4 x AI	V,mA,R,RTD,TC 16bit ST #	6ES7531-7QD00-0AB0 340,-
SM 532	2x AQ	U/I ST	6ES7532-5NB00-0AB0 291,-
SM 534	4XAI/2XAQ	U/I/RTD/TC - U/I ST	6ES7534-7QE00-0AB0 631,-
Yedek Ön Konnektör	25 mm'lik I/O kartları için ön konnektör (Yedek Malzeme)		6ES7592-1BM00-0XA0 40,-

Not: 25 mm'lik I/O kartların içinde baskı tipi önkonnektör gelmektedir. # R ve RTD tipinde sinyaller bağlandığında kanal sayısı yarıya iner.

<b>SIMATIC S7-1500 Analog Giriş / Çıkış Modülleri (35 mm)</b>			
SM 531	8 x AI *	V,mA,R,RTD,TC 16bit ST #	6ES7531-7QF00-0AB0 463,-
SM 531	8 x AI *	V,mA,R,RTD,TC 16bit ST #	6ES7531-7KF00-0AB0 652,-
SM 531	8 x AI *	R,RTD,TC 16bit HF	6ES7531-7PF00-0AB0 996,-
SM 531	8 x AI *	V,mA 16bit HF	6ES7531-7NF00-0AB0 882,-
SM 531	8 x AI *	V,mA 16bit HS ( Hızlı )	6ES7531-7NF10-0AB0 793,-
SM 532	4 x AO *	V,mA 16bit ST	6ES7532-5HD00-0AB0 553,-
SM 532	4 x AO *	V,mA 16bit HF	6ES7532-5ND00-0AB0 761,-
SM 532	8 x AO *	V,mA 16bit HS ( Hızlı )	6ES7532-5HF00-0AB0 793,-

\* Ön konnektör seçilmelidir. # R ve RTD tipinde sinyaller bağlandığında kanal sayısı yarıya iner.

<b>SIMATIC S7-1500 Failsafe Giriş / Çıkış Modülleri</b>			
SM 526	16 x F-DI *	F-DI 16x24VDC PROFIsafe	6ES7526-1BH00-0AB0 710,-
SM 526	6 x F-DQ *	F-DQ 8x24VDC/2A PPM PROFIsafe	6ES7526-2BF00-0AB0 817,-

\*Ön konnektör seçilmelidir.

<b>SIMATIC S7-1500 Teknoloji Modülleri</b>			
TM Count*	Hızlı sayıcı, 2 kanal, 24 V, maks 200 kHz / 800 kHz	6ES7550-1AA00-0AB0	543,-
TM PosInput*	Pozisyon Okuyucu, Hızlı sayıcı, 2 kanal, RS 422, SSI, maks. 1 MHz / 4 MHz	6ES7551-1AB00-0AB0	543,-
TM Timer*	Time-Based IO Modülü DIDQ 16x24V, 8DI, 16DQ, Count, PWM, Oversampling	6ES7552-1AA00-0AB0	543,-
TM PTO 4*	TM PTO 4xPTO 24V/422/TTL 4 Kanal Pulse Train Output	6ES7553-1AA00-0AB0	710,-

\* Ön konnektör seçilmelidir.

Ürün seçmek için TIA Selection Tool kullanmanızı önerilir.

Yeni



S7 1500  
Giriş/Çıkış Modülleri





S7 1500



Ekranlama Seti



Ön Konnektör

Malzeme Cinsi	Sipariş No	Birim Fiyatı Euro/Adet
---------------	------------	------------------------

## SIMATIC S7-1500 Haberleşme Modülleri

CM 540 BA #	PtP RS 422/485 Basic, Freeport, 3964(R), USS, 19200kbit	6ES7540-1AB00-0AA0	597,-
CM 540 BA #	PtP RS 232 Basic, Freeport, 3964(R), USS, 19200kbit	6ES7540-1AD00-0AA0	450,-
CM 541 HF #	PtP RS 422/485 High Feature, Freeport, 3964 (R), USS, MODBUS RTU Master, Slave	6ES7541-1AB00-0AB0	973,-
CM 541 HF #	PtP RS 232 High Feature, Freeport, 3964 (R), USS, MODBUS RTU Master, Slave	6ES7541-1AD00-0AB0	906,-
CM 1542-1	PROFINET as IO controller: TCP/IP, ISO-on-TCP, UDP, S7 communication, IP broadcast Multicast, SNMPV1	6GK7542-1AX00-0XE0	1067,-
CM 1542-5	PROFIBUS DP, DPV1 master or DP slave, S7 and PG/OP communication	6GK7542-5DX00-0XE0	1067,-
CP 1542-5	PROFIBUS DP, DPV1 master or DP slave, S7 and PG/OP communication	6GK7542-5FX00-0XE0	673,-
CP 1543-1	End. Ethernet, 1GB TCP/IP, ISO, UDP, S7 communication, IP Broadcast/ Multicast	6GK7543-1AX00-0XE0	1728,-
TIM 1531 IRC (for S7-1500)	TIM 1531 IRC communication module for SIMATIC S7-1500, S7-400, S7-300 with SINAUT ST7 with three RJ145 interfaces for communication via IP-based networks (WAN / LAN) and a RS-232/RS-485- Interface for Communications via classic WAN networks	6GK7543-1MX00-0XE0	2239,-
# Simatic S7 PtP Kablo 5m	Point-to-Point bağlantı için 9-pin sub D kablosu, iki uçlu, 5 metre	6ES7902-1AB00-0AA0	107,-
# Simatic S7 PtP Kablo 10m	Point-to-Point bağlantı için 9-pin sub D kablosu, iki uçlu, 10 metre	6ES7902-1AC00-0AA0	134,-
# Simatic S7 PtP Kablo 15m	Point-to-Point bağlantı için 9-pin sub D kablosu, iki uçlu, 15 metre	6ES7902-1AD00-0AA0	151,-

## SIMATIC S7-1500 Aksesuarları

Ray 160	S7-1500 rayı, 160 mm	6ES7590-1AB60-0AA0	21,-
Ray 245	S7-1500 rayı, 245 mm	6ES7590-1AC40-0AA0	35,-
Ray 482	S7-1500 rayı, 482 mm	6ES7590-1AE80-0AA0	32,-
Ray 530	S7-1500 rayı, 530 mm	6ES7590-1AF30-0AA0	39,-
Ray 830	S7-1500 rayı, 830 mm	6ES7590-1AJ30-0AA0	51,-
Ray 2000	S7-1500 rayı, 2000 mm	6ES7590-1BC00-0AA0	86,-
PS 25W	Sistem güç kaynağı, 24 V DC, 25 W	6ES7505-0KA00-0AB0	215,-
PS 60W	Sistem güç kaynağı, 24/48/60 V DC, 60 W	6ES7505-0RA00-0AB0	534,-
PS 60W HF	Sistem güç kaynağı, 24/48/60 V DC, 60 W, Buffer Özellikli, CPU Kalıcı hafıza arttırma	6ES7505-0RB00-0AB0	754,-
PS 60W	Sistem güç kaynağı, 120/230 V AC/DC, 60 W	6ES7507-0RA00-0AB0	534,-
PM 70W	Yük güç modülü, 120/230 V AC, 70 W	6EP1332-4BA00	131,-
PM 190W	Yük güç modülü, 120/230 V AC, 190 W	6EP1333-4BA00	184,-
SMC 4 MB	SIMATIC hafıza kartı, 4 MB	6ES7954-8LC02-0AA0	55,-
SMC 12 MB	SIMATIC hafıza kartı, 12 MB	6ES7954-8LE03-0AA0	181,-
SMC 24 MB	SIMATIC hafıza kartı, 24 MB	6ES7954-8LF03-0AA0	275,-
SMC 256 MB	SIMATIC Memory Card 256 MB	6ES7954-8LL03-0AA0	378,-
SMC 2 GB	SIMATIC Memory Card 2 GB	6ES7954-8LP02-0AA0	702,-
SMC 32 GB	SIMATIC Memory Card 32 GB	6ES7954-8LT03-0AA0	1078,-
Ön Konnektör, Vidalı	Universal 40 pin vidalı tip ön konnektör - I/O kartları için (35 mm)	6ES7592-1AM00-0XB0	39,-
Ön Konnektör, Basmalı	Universal 40 pin basmalı tip ön konnektör - I/O kartları için (35 mm)	6ES7592-1BM00-0XB0	39,-
Ön Konnektör, Basmalı	Universal 40 pin basmalı tip ön konnektör - I/O kartları için (25 mm)	6ES7592-1BM00-0XA0	39,-
Ön Konnektör için Köprü	Ön konnektör L+ / M köprüleme için jumper (20 Adet)	6ES7592-3AA00-0AA0	12,-
U-Profil	U-Konnektör, IO modül bağlantısı için. (5 adet)	6ES7590-0AA00-0AA0	58,-
Ekranlama seti	Kabloların ekranlanması için set (5 adet) - Ön konnektörler için	6ES7590-5CA00-0AA0	58,-
CPU Display1	Yedek CPU ekranı (CPU1511 ve CPU1513 için)	6ES7591-1AA01-0AA0	116,-
CPU Display2	Yedek CPU ekranı (CPU1515,1516,1517 ve 1518 için)	6ES7591-1BA01-0AA0	145,-

Ürün seçmek için TIA Selection Tool kullanmanız önerilir.

**SIEMENS**

*Ingenuity for life*



# ET 200SP Open Controller

160+  
yıl

Türkiye'de  
Türkiye için

[siemens.com.tr](http://siemens.com.tr)

# SIMATIC ET200SP Open ve Software Controller

Malzeme Cinsi		Sipariş No	Birim Fiyatı Euro/Adet
<b>Open Controller (PC Based Controller)</b>			
CPU 1515SP PC**	4-GB RAM 30-GB CFast kart WES7 E 32Bit	6ES7677-2AA31-0EB0	2284,-
CPU 1515SP PC**	4-GB RAM 30-GB CFast kart WES7 P 64Bit	6ES7677-2AA41-0FB0	2662,-
CPU 1515SP PC** + HMI 128PT	4-GB RAM 30-GB CFast kart WES7 P 64Bit, WinCC RT Adv. 128PT	6ES7677-2AA41-0FK0	2981,-
CPU 1515SP PC** + HMI 512PT	4-GB RAM 30-GB CFast kart WES7 P 64Bit, WinCC RT Adv. 512PT	6ES7677-2AA41-0FL0	3668,-
CPU 1515SP PC** + HMI 2048PT	4-GB RAM 30-GB CFast kart WES7 P 64Bit, WinCC RT Adv. 2048PT	6ES7677-2AA41-0FM0	4206,-
CPU 1515SP PC2**	8-GB RAM 30-GB CFast kart Ready4Linux,	6ES7677-2DB40-0GB0	2662,-
CPU 1515SP PC2**	8-GB RAM 30-GB CFast kart Windows 10 IoT Ent. 64Bit,	6ES7677-2DB42-0GB0	2662,-
CPU 1515SP PC2**+HMI 128PT	8-GB RAM 30-GB CFast kart Windows 10 IoT Ent. 64Bit, WinCC RT Adv. 128PT	6ES7677-2DB42-0GK0	2981,-
CPU 1515SP PC2**+HMI 512PT	8-GB RAM 30-GB CFast kart Windows 10 IoT Ent. 64Bit, WinCC RT Adv. 512PT	6ES7677-2DB42-0GL0	3668,-
CPU 1515SP PC2**+HMI 2048PT	8-GB RAM 30-GB CFast kart Windows 10 IoT Ent. 64Bit, WinCC RT Adv. 2048PT	6ES7677-2DB42-0GM0	4206,-
CPU 1515SP PC** Failsafe	4-GB RAM 30-GB CFast kart WES7 E 32Bit, F-CPU	6ES7677-2FA31-0EB0	2639,-
CPU 1515SP PC** Failsafe	4-GB RAM 30-GB CFast kart WES7 P 64Bit, F-CPU	6ES7677-2FA41-0FB0	3058,-
CPU 1515SP PC** Failsafe + HMI 128PT	4-GB RAM 30-GB CFast kart WES7 P 64Bit, F-CPU, WinCC RT Adv. 128PT	6ES7677-2FA41-0FK0	3423,-
CPU 1515SP PC** Failsafe + HMI 512PT	4-GB RAM 30-GB CFast kart WES7 P 64Bit, F-CPU, WinCC RT Adv. 512PT	6ES7677-2FA41-0FL0	4211,-
CPU 1515SP PC** Failsafe + HMI 2048PT	4-GB RAM 30-GB CFast kart WES7 P 64Bit, F-CPU, WinCC RT Adv. 2048PT	6ES7677-2FA41-0FM0	4763,-
CPU 1515SP PC2**Failsafe	8-GB RAM 30-GB CFast kart Ready4Linux, F-CPU	6ES7677-2SB40-0GB0	3016,-
CPU 1515SP PC2**Failsafe	8-GB RAM 30-GB CFast kart Windows 10 IoT Ent. 64Bit, F-CPU	6ES7677-2SB42-0GB0	3058,-
CPU 1515SP PC2**Failsafe + HMI 128PT	8-GB RAM 30-GB CFast kart Windows 10 IoT Ent. 64Bit, F-CPU, WinCC RT Adv. 128 PT	6ES7677-2SB42-0GK0	3423,-
CPU 1515SP PC2**Failsafe + HMI 512PT	8-GB RAM 30-GB CFast kart Windows 10 IoT Ent. 64Bit, F-CPU, WinCC RT Adv. 512 PT	6ES7677-2SB42-0GL0	4211,-
CPU 1515SP PC2**Failsafe + HMI 2048PT	8-GB RAM 30-GB CFast kart Windows 10 IoT Ent. 64Bit, F-CPU, WinCC RT Adv. 2048 PT	6ES7677-2SB42-0GM0	4763,-
CPU 1515SP PC2 T**	8-GB RAM 30-GB CFast kart Windows 10 IoT Ent. 64Bit, T-CPU	6ES7677-2VB42-0GB0	3372,-
CPU 1515SP PC2 T**Failsafe	8-GB RAM 30-GB CFast kart Windows 10 IoT Ent. 64Bit, TF-CPU	6ES7677-2WB42-0GB0	3767,-
** Bus Adapter	BA 2xRJ45 port (Ethernet)	6ES7193-6AR00-0AA0	58,-
** Bus Adapter	BA 2xFC port (Fast Connect)	6ES7193-6AF00-0AA0	70,-
CM DP	DP Master Modülü	6ES7545-5DA00-0AB0	467,-
ET200SP CM	1 kanal RS232/422/485 seri port ASCII/3964/USS/Modbus RTU A	6ES7137-6AA00-0BA0	325,-
ET200SP CM	4 kanal IO-Link haberleşme modülü ST A	6ES7137-6BD00-0BA0	237,-

\*\* PN IO haberleşme için Bus Adapter seçilmelidir!

IO modülleri için ET200SP modüllerini kullanınız.

<b>SIMATIC Software Controller</b>			
CPU 1507S [Down-load]	CPU 1507S V2.0 Soft PLC (İndirilebilir Versiyon) *	6ES7672-7AC01-0YG0	1079,-
CPU 1507S [DVD]	CPU 1507S V2.0 Soft PLC (DVD Versiyonu) *	6ES7672-7AC01-0YA0	1154,-

# SIMATIC ET200SP Open ve Software Controller

Malzeme Cinsi	Sipariş No	Birim Fiyatı Euro/Adet	
<b>SIMATIC Failsafe Software Controller</b>			
CPU 1507S F [Download]	CPU 1507S V2.0 Failsafe Soft PLC (İndirilebilir Versiyon) *	6ES7672-7FC01-0YG0	1456,-
CPU 1507S F [DVD]	CPU 1507S V2.0 Failsafe Soft PLC (DVD Versiyonu) *	6ES7672-7FC01-0YA0	1529,-

\* Software Controller, Open Controller'a yüklü olarak gelir. Ayrıca satın alınmasına gerek yoktur. 1507 Software Controller IPC'lerde kullanım içindir.

<b>SIMATIC ODK</b>			
ODK 1500S V2.5 (Download)	Open Development Kit Yazılımı 1500S V2.0 (İndirilebilir Versiyon) C/C++ ile ürün geliştirme seti	6ES7806-2CD03-0YG0	2900,-
ODK 1500S V2.5 (DVD)	Open Development Kit Yazılımı 1500S V2.5 (DVD versiyonu) C/C++ ile ürün geliştirme seti	6ES7806-2CD03-0YA0	3254,-
ODK 1500S V2.5 Upgrade (Download)	Open Development Kit Yazılımı V1.0, V2.0 --> V2.5 Yükseltme (İndirilebilir Versiyon )	6ES7806-2CD03-0YK0	1160,-
Target 1500STM for Simulink(R) V3.0 (Download)	Simulink Entegrasyon Yazılımı (İndirilebilir Versiyon )	6ES7823-1BE02-0YA5	1740,-
Target 1500STM for Simulink(R) V2.0 Upgrade	Upgrade SIMATIC Target 1500S™ for Simulink® V2.0 -> V3.0 (İndirilebilir Versiyon )	6ES7823-1BE02-0YE5	696,-
Target 1500S + ODK 1500S Bundle	Target 1500S (TM) Simulink 3.0 + ODK 1500S 2.5 Paket (İndirilebilir Versiyon )	6ES7823-1BE12-0YA0	3480,-

Ürün seçmek için TIA Selection Tool kullanmanız önerilir.

Zorlu koşullarda çalışma şartı istenen ürünler için SIPLUS ürünleri hakkında solution partnerlerimizden bilgi alabilirsiniz. Bakınız sayfa 80

# SIMATIC Yazılım Paketleri

Malzeme Cinsi		Sipariş No	Birim Fiyat Euro/Adet
<b>TIA Portal Yazılımları</b>			
<b>DVD Versiyon</b>			
STEP7 Prof. V16	S7 300 / 400/ 1500 PLC Programlam yazılımı (TIA Portal V16)	6ES7822-1AA06-0YA5	2467,-
STEP 7 Prof. 2017 SR2 /V16 Combo	STEP7, PLCSIM, S7 GRAPH, SCL paketleri + TIA Portal Combo Lisans. STEP 7 Prof 2017 SR2 / TIA V16 combo.	6ES7810-5CC13-0YA5	3932,-
STEP7 V16 PowerPack1	PowerPack SIMATIC STEP 7 Basic V16 -> Professional V16 Floating License	6ES7822-1AA06-0YC5	2088,-
STEP7 V16 PowerPack2 & Upgrade	STEP 7 V5.4..V5.6 --> Prof.2017 SR2 / TIA V16 Upgrade	6ES7822-1AA06-0XC5	1632,-
STEP7 V16	SIMATIC STEP 7 Prof. V16 Upgrade V11..V15 -> V16 or V11/2010..V15/2017 -> V16/2017 SR2 or 2006..2010 -> V16/2017 SR2 combo floating license	6ES7822-1AA06-0YE5	987,-

<b>Safety Opsiyon Paketleri</b>			
<b>DVD Versiyon</b>			
Safety Adv. V16	TIA Portal için Failsafe Programlama yazılımı	6ES7833-1FA16-0YA5	812,-
Safety Adv. V16 Upgr.	TIA Portal için S7 F Dist. Safety V5.4 / V11..15 den Safety Adv. V16 yükseltme	6ES7833-1FA16-0YF5	324,-
S7 F Dist. Safety V5.4	Step7 V5.5 için F Serisi CPU Failsafe Programlama Yazılımı	6ES7833-1FC02-0YA5	840,-

<b>TIA Portal Opsiyon Yazılımları</b>			
<b>DVD Versiyon</b>			
Multiuser	TIA Portal Multiuser Engineering V16	6ES7823-1AA06-0YA5	651,-
Cloud Connector	TIA Portal Cloud Connector V1.1 SP1	6ES7823-1CA00-0YA0	456,-
Teamcenter Gateway	TIA Portal Teamcenter Gateway V16	6ES7823-1EA06-0YA5	1302,-
ProDiag	SIMATIC ProDiag S7-1500 250 Supervisions	6ES7823-0AA00-1AA0	195,-
PLCSim Advanced V2.0	SIMATIC S7-PLCSIM Advanced V3.0	6ES7823-1FA02-0YA5	3254,-
SIMATIC OPC UA S7-1500 küçük	ET 200SP - CPU-1513-CPU1505S (F) için	6ES7823-0BA00-1BA0	128,-
SIMATIC OPC UA S7-1500 orta	CPU-1515 / CPU-1516- CPU1507S (F) için	6ES7823-0BA00-1CA0	255,-
SIMATIC OPC UA S7-1500 büyük	CPU-1517 / CPU-1518 (F) için	6ES7823-0BA00-1DA0	383,-

<b>Software Update Service(SUS) Paketleri</b>			
<b>DVD Versiyon</b>			
Software Update Service	SIMATIC STEP 7 Professional TIA Portal SUS	6ES7822-1AE00-0YY0	441,-
Software Update Service	SIMATIC STEP 7 Professional SUS Combo (TIA Portal & Step 7)	6ES7810-5CC04-0Y2	568,-
Software Update Service	SIMATIC S7-PLCSIM Advanced SUS	6ES7823-1FE00-0YL5	580,-
Software Update Service	TIA Portal Multiuser Engineering SUS	6ES7823-1AE00-0YL5	116,-
Software Update Service	TIA Portal Teamcenter Gateway SUS	6ES7823-1EE00-0YL5	232,-

<b>Simatic Manager Yazılımları</b>			
STEP7 V5.6	S7-30/400 PLC Programlama Yazılımı	6ES7810-4CC11-0YA5	2507,-
STEP7 V5.6 Upgrade	S7-30/400 PLC Programlama Yazılımını V5.4...V5.6'e yükseltme	6ES7810-4CC11-0YE5	630,-
STEP 7 Prof. 2017 SR2 /V16 Combo	STEP7, PLCSIM, S7 GRAPH, SCL paketleri + TIA Portal Combo Lisans. STEP 7 Prof 2017 SR2 / TIA V16 combo.	6ES7810-5CC13-0YA5	3932,-
STEP7 V15.1 PowerPack2 & Upgrade	STEP 7 V5.4..V5.6 --> Prof.2017 SR2 / TIA V16 Upgrade	6ES7822-1AA06-0XC5	1632,-

<b>Simatic Manager Opsiyon Yazılımları</b>			
Software Redundancy V1.2	S7-300/400 PLC için Yazılım Destekli Redundancy	6ES7862-0AC01-0YA0	879,-
MODBUS Master	CP 341 / CP 441 Kartları için Modbus Master Driver V3.1	6ES7870-1AA01-0YA0	1656,-
MODBUS Slave	CP 341 / CP 441 Kartları için Modbus Slave Driver V3.1	6ES7870-1AB01-0YA0	1656,-

\* Software Redundancy V1.2 Windows XP işletim sisteminde çalışır.

Ürün seçmek için TIA Selection Tool kullanmanız önerilir.



SIMATIC Yazılım Paketi



TIA PORTAL



TIA PORTAL NETWORK VIEW



TIA PORTAL DEVICE VIEW

# SIEMENS

*Ingenuity for life*

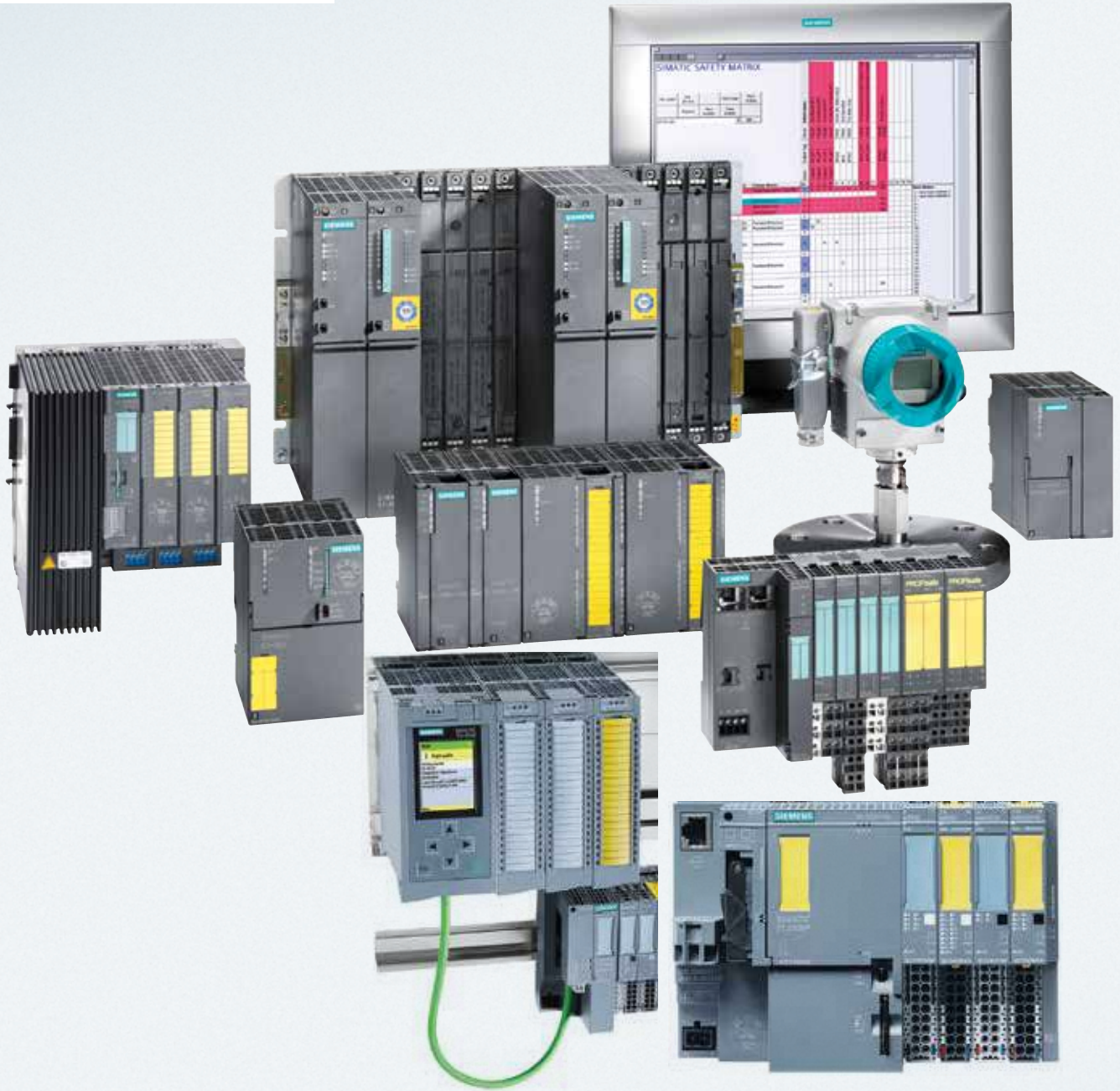

## SIMATIC SAFETY ailesi

160<sup>+</sup>  
yıl

Türkiye'de  
Türkiye için

[siemens.com.tr](http://siemens.com.tr)

# SIMATIC SAFETY

Malzeme Cinsi		Sipariş No	Birim Fiyatı Euro/Adet
<b>SIMATIC S7 Failsafe CPU</b>			
IM 151-7 F DP CPU**	S7-300 ET200 Failsafe CPU, 192 Kb hafıza, MPI/DP slave portlu	6ES7 151-7FA21-0AB0	1.089,-
IM 151-8 F PN CPU**	S7-300 ET200 Failsafe CPU, 256 Kb hafıza, 3 x PN portlu	6ES7 151-8FB01-0AB0	1.262,-
IM 154-8 F PN/DP**	S7-300 ET200PRO Failsafe CPU, 512 Kb hafıza	6ES7154-8FB01-0AB0	1.978,-
CPU 315 F 2DP**	S7-300, 384 Kb hafıza, MPI, PROFIBUS DP	6ES7 315-6FF04-0AB0	2.376,-
CPU 315 F 2PN/DP**	S7-300, 512 Kb hafıza, MPI/DP, PROFINET x 2 port	6ES7 315-2FJ14-0AB0	3.292,-
CPU 317 F 2DP**	S7-300, 1.5 MB hafıza, MPI/DP, PROFIBUS DP	6ES7 317-6FF04-0AB0	5.040,-
CPU 317 F 2PN/DP**	S7-300, 1.5 MB hafıza, MPI/DP, PROFINET x 2 port	6ES7 317-2FK14-0AB0	5.522,-
CPU 319 F 3PN/DP**	S7-300, 2.5 MB hafıza, MPI/DP, PROFINET x 2 port	6ES7 318-3FL01-0AB0	6.627,-
CPU 414 F 3PN/DP	S7-400, 2 x 2 MB hafıza, MPI/DP, PROFINET, 1 x IF slotu	6ES7 414-3FM07-0AB0	8.100,-
CPU 416 F 2DP	S7-400, 2 x 2.8 MB hafıza, MPI/DP, PROFIBUS DP	6ES7 416-2FP07-0AB0	10.614,-
CPU 416 F 3 PN/DP	S7-400, 2 x 8 MB hafıza, MPI/DP, PROFINET, 1 x IF slotu	6ES7 416-3FS07-0AB0	15.223,-
CPU 1510SP-F-1 PN *	150 KB + 750KB* PROFINET IRT x 3 port*** (Bus Adapter)	6ES7 510-1SJ01-0AB0	849,-
CPU 1512SP-F-1 PN *	300 KB + 1MB* PROFINET IRT x 3 port*** (Bus Adapter)	6ES7 512-1SK01-0AB0	1.179,-
CPU 1511F-1 PN	225 KB + 1MB* PROFINET IRT x 2 port	6ES7 511-1FK02-0AB0	1.042,-
CPU 1513F-1 PN	450 KB + 1,5MB* PROFINET IRT x 2 port	6ES7 513-1FL02-0AB0	2.059,-
CPU 1515F-2 PN	750 KB + 3MB* PROFINET IRT x 2 port + PROFINET RT	6ES7 515-2FM01-0AB0	2.974,-
CPU 1516F-3 PN/DP	1.5 MB + 5MB* PROFINET IRT x 2 port + PROFINET RT + Profibus DP	6ES7 516-3FN01-0AB0	4.628,-
CPU 1517F-3 PN/DP	3 MB + 8MB* PROFINET IRT x 2 port + PROFINET RT+ Profibus DP	6ES7 517-3FP00-0AB0	5.982,-
CPU 1518F-4 PN/DP	6MB + 20MB* PROFINET IRT x 2 port + PROFINET RT + ETHERNET + Profibus DP	6ES7 518-4FP00-0AB0	8.691,-
CPU1518F-4 PN/DP MFP	6MB + 20MB* PROFINET IRT x 2 port + PROFINET RT+ETHERNET+ Profibus DP	6ES7 518-4FP00-3AB0	9.594,-

\* SMC hafıza kartı gereklidir.

\*\* MMC hafıza kartı gereklidir !

\*\*\* 3 port için ET200SP bölümünden uygun Bus Adapter seçilmelidir!



IM151-8 F CPU



S7 300 F CPU



S7 400 F CPU



1510SP F CPU



S7 1500 F CPU

## SIMATIC Safety Yazılımları

S7 F Dist. Safety	V5.4 F CPU için Failsafe Programlama Yazılımı	6ES7 833-1FC02-0YA5	840,-
S7 F System SW	H CPU için Failsafe Programlama Yazılımı	6ES7 833-1CC02-0YA5	1.566,-
F Runtime Lisans	H CPU için Failsafe Lisansı (2 adet)	6ES7 833-1CC00-6YX0	706,-
Safety Adv. V16	TIA Portal için Failsafe Programlama yazılımı	6ES7 833-1FA16-0YA5	812,-
Safety Adv. V16 Upgrade	Upgrade DS V5.4/V11..V15(Combo)-> STEP7 Safety Adv. V16 (Combo)	6ES7 833-1FA16-0YF5	324,-

## SIMATIC S7-300 / ET200M Failsafe Giriş / Çıkış Modülleri

IM 153-2 DP HF	Profibus IM, tüm kartları destekler, maks. 12 kart	6ES7 153-2BA10-0XB0	528,-
IM 153-4 PN HF**	PROFINET IM, tüm kartları destekler, maks. 12 kart, 2 port	6ES7 153-4BA00-0XB0	528,-
Safety Protector	İzolasyon Modülü, SIL3/KAT4 için safety protector gerekir	6ES7 195-7KF00-0XA0	196,-
SM 326 F DI	24V DC Failsafe, 24DI, 40 pin	6ES7 326-1BK02-0AB0	1.189,-
SM 326 F DO	24V DC 2A Failsafe, 10DO, 40 pin	6ES7 326-2BF10-0AB0	1.307,-
SM 333 F AI	V, mA Failsafe, 6AI, 15 Bit, 20 pin	6ES7 336-4GE00-0AB0	1.101,-

• Bütün sinyal kartlar için uygun ön konektör seçilmelidir.

\*\* MMC hafıza kartı gereklidir !



ET 200M

## SIMATIC ET200S Failsafe Giriş / Çıkış Modülleri

IM 151-1 DP HF	PROFIBUS IM, maks 63 adet, ET200S kart, gelişmiş diyagnostik	6ES7 151-1BA02-0AB0	390,-
IM 151-3 PN HF**	PROFINET IM, maks 63 adet, ET200S kart, gelişmiş diyagnostik,2 port	6ES7 151-3BA23-0AB0	390,-
ET200S PM	Power Modül, 24 ... 48 V DC / 24 ... 230 V AC Güç Modülü	6ES7 138-4CB11-0AB0	44,-
ET200S TM-P 2 x 3	Terminal Modül, güç modülü için, 2 x 3 klemensli vidalı tip	6ES7 193-4CC20-0AA0	10,-
ET200S TM-P 2 x 3	Terminal Modül, güç modülü için, 2 x 3 klemensli baskı tip	6ES7 193-4CC30-0AA0	9,-
Et200S TM-E	Terminal Modül, Failsafe giriş/çıkış modülleri için vidalı tip	6ES7 193-4CG20-0AA0	36,-
Et200S TM-E	Terminal Modül, Failsafe giriş/çıkış modülleri için baskı tip	6ES7 193-4CG30-0AA0	35,-
ET200S 4/8 F DI	4/8 DI Failsafe, 24 V	6ES7 138-4FA05-0AB0	271,-
ET200S 4 F DO	4 DO Failsafe, 24 V	6ES7 138-4FB04-0AB0	314,-
ET200S 4 F DI / 3 F DO	4 F DI / 3 F DO Failsafe, 24 V DC / 2 A	6ES7138-4FC01-0AB0	448,-
ET200S 1 F RO	1 F RO Failsafe, 24 V DC 5 A, 24 ... 230 V AC 5 A	6ES7138-4FR00-0AA0	135,-
ET200S PM E F	Power modül, PROFIsafe, 24 V DC, Standart DO modülleri ile Kat3/Sil2	6ES7138-4CF03-0AB0	401,-
ET200S TM P F	Terminal Modül, PM-E için, klemensli vida tip	6ES7193-4CK20-0AA0	37,-
ET200S TM P F	Terminal Modül, PM-E için, klemensli baskı tip	6ES7193-4CK30-0AA0	37,-



Safety Protector



ET200S-F Failsafe

\*\* MMC hafıza kartı gereklidir.

Ürün seçmek için TIA Selection Tool kullanmanız önerilir.

Malzeme Cinsi	Sipariş No	Birim Fiyatı Euro/Adet
---------------	------------	------------------------

## SIMATIC ET200SP Fail - Safe Giriş / Çıkış Modülleri

ET200SP F-DI	4/8DI;24V failsafe dijital giriş modülü A	6ES7136-6BA00-0CA0	227,-
ET200SP F-DO	8DO;24V failsafe dijital çıkış modülü	6ES7136-6DC00-0CA0	293,-
ET200SP F-DO	4DO;24V failsafe dijital çıkış modülü A	6ES7136-6DB00-0CA0	263,-
ET200SP 1FR0	1FR0Failsafe,24VDC5A,24...230VAC5AF	6ES7136-6RA00-0BF0	116,-
ET200SP PM-EF	Power Modül PRO FIsafe 24VDC,Standart D0 modülleri ile Kat3 / Sil2	6ES7136-6PA00-0BC0	299,-
ET200SP F-AI	F-AI 4xI(0)4..20mA HF failsafe analog giriş modülü	6ES7136-6AA00-0CA1	574,-
ET200SP E Code	ET200SP failsafe modüller için E-Code (5 Adet)	6ES7193-6EF00-1AA0	95,-

Interface Modülü (IM) olarak ST, HS yada HF ile kullanılabilir.

## SIMATIC ET200MP Fail - Safe Giriş Çıkış Modülleri

ET200MP F-DI	8/16DI ; 24V failsafe dijital giriş modülü	6ES7526-1BH00-0AB0	710,-
ET200MP F-DO	"8DO ; 24V/2A PPM PROFIsafe failsafe dijital çıkış modülü	6ES7526-2BF00-0AB0	817,-

Interface Modülü (IM) olarak ST yada HF ile kullanılabilir.

## SIMATIC ET200Pro-Eco Fail - Safe Giriş / Çıkış Modülleri

IM154-2DPHF	ProfibusIM:Max.16adet ET200pro kart/gelişmiş diyagnostik	6ES7154-2AA01-0AB0	324,-
IM154-4PNHF	ProfinetIM:Max.16adet ET200pro kart/gelişmiş diyagnostik	6ES7154-4AB10-0AB0	363,-
EM148	8/16DIFailsafe;24V	6ES7148-4FA00-0AB0	528,-
EM148	4/8DIFailsafe;24V	6ES7148-4FC00-0AB0	647,-
EM148	FSwitchProfisafe	6ES7148-4FS00-0AB0	421,-
EM146	ET 200eco PN, F-DI 8x24V /F-DQ 3x24V 2A	6ES7146-6FF00-0AB0	799,-
CMS	F Switch Profisafe bağlantı modülü	6ES7194-4DA00-0AA0	50,-
CM/I/O	4/8DI,4DO bağlantı modülü	6ES7194-4DC00-0AA0	100,-
CM/I/O	8/16DI bağlantı modülü	6ES7194-4DD00-0AA0	100,-

Ürün seçmek için TIA Selection Tool kullanmanız önerilir.





# SIRIUS SAFETY

Malzeme Cinsi	Sipariş No	Birim Fiyatı Euro/Adet
---------------	------------	------------------------

## SIRIUS 3SK2 Parametrelendirilebilir Emniyet Röleleri

3SK2 Parametrelendirilebilir Emniyet Rölesi 22.5 mm 10 emniyetli giriş, 2 Emniyetli Çıkış, 1 Sinyal Çıkışı	3SK2112-1AA10	205.-
3SK2 Parametrelendirilebilir Emniyet Rölesi 45 mm 20 emniyetli giriş, 4 Emniyetli Çıkış, 2 Sinyal Çıkışı	3SK2122-1AA10	300.-

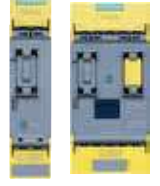

3SK2 Ana Modül

## SIRIUS 3SK2 Başlangıç Paketi, Yazılım ve Programlama Kablosu

SIRIUS 3SK2 Başlangıç paketi (3SK2 Parametrelendirilebilir Emniyet Rölesi 22,5 mm, USB Programlama Kablosu ve Safety ES Standart Yazılım)	3SK2941-2AA10	530.-
SIRIUS Safety ES Standart Lisans	3ZS1316-5CC10-0YA5	410.-
SIRIUS Safety ES Premium Lisans	3ZS1316-6CC10-0YA5	535.-
PC Bağlantı Kablosu USB	3UF7941-0AA00-0	*.-



3SK2 Yazılım

\* Şalt ve Enstalasyon Fiyat Listesine bakınız.

## SIRIUS 3SK2 Bağlantı Konnektörleri\*\*





22.5mm 3SK2 Parametrelendirilebilir Emniyet Rölesi Genişletme Konnektörü	3ZY1212-2GA00	8.-
45mm 3SK2 Parametrelendirilebilir Emniyet Rölesi Genişletme Konnektörü	3ZY1212-4GA01	11.-

\*\* Bağlantı Konnektörleri, 3SK2 parametrelendirilebilir emniyet rölesi 3SK1 çıkışı ya da 3RM1 motor yolverici ile genişletildiğinde kullanılmalıdır. 3SK1 ve 3RM1 cihazlar için bağlantı ve sonlandırma konnektörleri Şalt ve Enstalasyon Fiyat Listesinden seçilebilir.

Not: Diğer Siemens SIRIUS serisi emniyet ürünleri için Şalt ve Enstalasyon Tekniği Fiyat Listesine bakınız.



## • Kontrol kabinler için ET200

I/O sistem	ET 200SP	ET 200S	ET 200M	ET 200iSP
				
<b>Konfigürasyon</b>				
Koruma Sınıfı	IP20	IP20	IP20	IP30
Yapı	Ölçeklenebilir	Bit-modüler, Genişletilebilir	Modüler	Modüler
Montaj	DIN rayı	DIN rayı	Raya montaj	Raya montaj
Sensör ve aktüatörlerin bağlantı şekli	Tek ve Çok telli bağlantı Baskılı tip klemens	Tek ve Çok telli bağlantı Vidalı ve baskılı tip klemens	Tek ve Çok telli bağlantı Vidalı ve baskılı tip ön konnektör	Çok telli bağlantı Vidalı ve baskılı tip klemens
<b>Özel Uygulamalar</b>				
Safety teknolojisi	• (yakında)	•	•	•
Tehlikeli alanlar	⊗ Zones 2, 22	Zones 2, 22	Zones 2, 22	Zone 1, 21
İlave Foksiyonellik	○	○	Switched, redundant	Switched, redundant
Çalışma sıcaklık aralığı	0 °C ... +60 °C (yatay montaj) <sup>4)</sup> to 5 g <sup>5)</sup>	0 °C ... +60 °C <sup>1)</sup>	0 °C ... +60 °C <sup>1)</sup>	-20 °C to +70 °C
Titreşime duyarlılık (Sürekli)		2 g	1 g	1 g
<b>Haberleşme</b>				
PROFINET (bakır/fiber-optik)	• / • (yakında)	• / •	• / ○	○
PROFIBUS (bakır/fiber-optik)	• (yakında)	12 Mbit/s / 12 Mbit/s	12 Mbit/s / ○	1.5 Mbit/s / ○
AS-Interface	• (yakında)	○	○	○
Diğer	○	• <sup>8)</sup>	○	○
<b>Sistem Foksiyonları</b>				
Permanent wiring	•	•	•	•
Hot swapping / operation with gaps	• / •	• <sup>7)</sup> / • <sup>7)</sup>	• <sup>9)</sup> / • <sup>9)</sup>	• <sup>7)</sup> / • <sup>7)</sup>
Isochronous mode, e.g. for high-speed control	•	•	•	•
Çalışma esnasında konfigürasyon	•	•	•	•
High-speed module	• (yakında)	•	•	•
Diagnostics (modüle -bağlı)	ayrık modül (yakında ayrık kanal özelliği)	Ayrık Kanal	Ayrık Kanal	Ayrık Kanal
<b>Fonksiyonlar</b>				
Dijital kanal	•	•	•	•
Analog kanal	•	•	•	•
HART	○	•	•	•
Motor starters / frekans konvertörü	• (yakında) / ○	• / ○	○ / ○	○ / ○
Pnömatik bağlantı	• (yakında)	• <sup>2)</sup>	○	• <sup>2)</sup>
Teknolojik fonksiyonlar	• (yakında)	Sayma/ölçme, pozisyonlanma, tartım	Sayma/ölçme, Pozisyonlama, cam kontrol, kapalı çevrim, tartım	Sayma, Frekans ölçümü
Entegre CPU özelliği/I-Device	• (yakında)	• / •	• / • ( S7-300 CPU'lar )	○ / ○
Shared device <sup>3)</sup>	• (yakında)	•	•	○
MRP <sup>3)</sup>	•	•	•	○
Opsiyonlar	• <sup>6)</sup>	•	○	○
Sensör ve Aktüatör (IO-Link)	yakında	•	○	○

• Mevcut

○ Mevcut değil

<sup>1)</sup> SIPLUS ürünlerle daha geniş sıcaklık aralığı -25 °C ... +60/70 °C ve korozif atmosfer (ekstra bilgi için [www.siemens.com/siplus-extreme](http://www.siemens.com/siplus-extreme))

<sup>2)</sup> Daha fazla bilgi için:

[www.siemens.de/simatic-et200](http://www.siemens.de/simatic-et200)

<sup>3)</sup> Mevcut PROFINET versiyonları

<sup>4)</sup> Yakın zamanda ET200SP nin SIPLUS versiyonu

<sup>5)</sup> 2 x FC bus adaptörü ile birlikte



<sup>6)</sup> Kullanıcı programı ile konfigürasyon kontrolü

<sup>7)</sup> Yedek modüller ile

<sup>8)</sup> CANopen, DeviceNet haberleşme modülleri

<sup>9)</sup> Aktif backplanebus desteği

## • Kontrol kabinsiz SIMATIC ET 200

ET 200pro	ET 200eco PN	ET 200eco	I/O sistem
			
IP65/66/67 Modüler	IP65/66/67 Blok	IP65/66/67 Blok	<b>Konfigürasyon</b> Koruma Sınıfı Yapı
Raya montaj M8, M12, M23	Direk montajlama M12	Direk montajlama M12	Montaj Sensör ve aktüatörlerin bağlantı şekli
• ○ ○ -25 °C ... +55 °C (0 °C ... +55 °C) <sup>1)</sup> 5 g (module-bağlı)	○ ○ ○ -25 °C to +60 °C 20 g	• ○ ○ 0 °C to +55 °C 5 g	<b>Özel Uygulamalar</b> Safety teknolojisi Tehlikeli alanlar İlave Foksiyonellik Çalışma Sıcaklık Aralığı Titreşime duyarlılık (Sürekli)
• / ○ 12 Mbit/s / 12 Mbit/s ○ ○	• / ○ ○ ○ ○	○ / ○ 12 Mbit/s / ○ ○ ○	<b>Haberleşme</b> PROFINET (bakır/fiber-optik) PROFIBUS (bakır/fiber-optik) AS-Interface Diğer
• • / - - - Ayrık kanal	○ • / ○ - - Ayrık kanal	○ • / - - - Ayrık Modül	<b>Sistem fonksiyonları</b> Permanent wiring Hot swapping / operation with gaps Isochronous mode Çalışma esnasında konfigürasyon High-speed module Diagnostics (modüle-bağlı)
• • ○	• <sup>2)</sup> • ○	• ○ ○	<b>Fonksiyonlar</b> Dijital kanallar Analog kanallar HART
• / • • <sup>3)</sup> ○	○ / ○ ○ ○	○ / ○ ○ ○	Motor starters / frekans konvertörü Pnömatik bağlantı Teknolojik fonksiyonlar
• / • • • • ○	○ / ○ ○ • • •	○ / ○ ○ ○ ○ ○	Entegre CPU özelliği/ I-Device Shared device <sup>4)</sup> MRP <sup>4)</sup> Opsiyonlar Sensors and actuators (IO-Link)

<sup>1)</sup> Parantez içinde: Frekans konvertör çalışma sıcaklığı aralığı

<sup>2)</sup> Parameterize edilebilir.

<sup>3)</sup> Daha fazla bilgi için:  
[www.siemens.com/simatic-et200](http://www.siemens.com/simatic-et200)

<sup>4)</sup> Mevcut PROFINET versiyonları

• Mevcut

- Mevcut değil

# SIMATIC ET 200 Dağıtılmış Giriş / Çıkışlar

Malzeme Cinsi		Sipariş No	Birim Fiyatı Euro/Adet
<b>SIMATIC ET200S Modüler, Blok Dağıtılmış Giriş / Çıkışlar</b>			
<b>Interface Modül</b>			
IM 151-1 DP Basic	PROFIBUS IM, Maks. 12 adet, ET200S kartını destekler	6ES7 151-1CA00-0AB0	256,-
IM 151-1 DP Standart	PROFIBUS IM, Maks. 63 adet, ET200S kartını destekler	6ES7 151-1AA06-0AB0	317,-
IM 151-1 DP HF	PROFIBUS IM, Maks. 63 adet, ET200S kartını destekler, gelişmiş diyagnostik	6ES7 151-1BA02-0AB0	390,-
IM 151-3 PN Standart	PROFINET IM, Maks. 63 adet, ET200S kartını destekler, 2 port	6ES7 151-3AA23-0AB0	317,-
IM 151-3 PN HF	PROFINET IM, Maks. 63 adet, ET200S kartını destekler, gelişmiş diyagnostik, 2 port	6ES7 151-3BA23-0AB0	390,-
<b>CPU</b>			
IM 151-7 CPU**	S7-300 CPU, 128 Kb hafıza, MPI/DP slave portlu	6ES7 151-7AA21-0AB0	831,-
IM 151-8 CPU PN**	S7-300 CPU, 192 Kb hafıza, 3 x PN portlu, STEP7 V5.5	6ES7 151-8AB01-0AB0	875,-
DP MASTER	IM 151-7 ve IM 151-8 CPU için DP Master Interface Modülü	6ES7 138-4HA00-0AB0	579,-
<b>Terminal Modül</b>			
ET200S PM*	Power Modül, 24 V DC güç modülü	6ES7 138-4CA01-0AA0	17,-
ET200S PM*	Power Modül : 24 ... 48 V DC Güç modülü	6ES7 138-4CA50-0AB0	41,-
ET200S PM*	Power Modül : 24 ... 48 V DC / 24...230 V AC Güç modülü	6ES7 138-4CB11-0AB0	44,-
ET200S TM-P 2 x 3	Terminal Modül, PM-E için, klemensli vida tip	6ES7 193-4CC20-0AA0	10,-
ET200S TM-P 2 x 3	Terminal Modül, PM-E için, klemensli baskı tip	6ES7 193-4CC30-0AA0	9,-
ET200S TM-E 2 x 4	E-Terminal Modül, 2 x 4 klemensli vidalı tip, 5 adet	A 6ES7 193-4CB20-0AA0	48,-
ET200S TM-E 2 x 4	E-Terminal Modül, 2 x 4 klemensli baskı tip, 5 adet	A 6ES7 193-4CB30-0AA0	48,-
ET200S TM-E 2 x 6	E-Terminal Modül, 2 x 6 klemensli vidalı tip, 5 adet	B 6ES7 193-4CA40-0AA0	63,-
ET200S TM-E 2 x 6	E-Terminal Modül, 2 x 6 klemensli baskı tip, 5 adet	B 6ES7 193-4CA50-0AA0	63,-
ET200S TM-E 4 x 4	E-Terminal Modül, 4 x 4 klemensli vidalı tip	C 6ES7 193-4CG20-0AA0	36,-
ET200S TM-E 4 x 4	E-Terminal Modül, 4 x 4 klemensli baskı tip	C 6ES7 193-4CG30-0AA0	35,-
ET200S TM-E AT	E-Terminal Modül, AI TC modülü için kompanzasyonlu	D 6ES7 193-4CL20-0AA0	26,-
<b>Elektronik Modül</b>			
ET200S 2DI	2DI, 24 V elektronik modül, 5 adet	A,B 6ES7 131-4BB01-0AA0	96,-
ET200S 4DI	4DI, 24 V elektronik modül, 5 adet	A,B 6ES7 131-4BD01-0AA0	158,-
ET200S 8DI	8DI, 24 V elektronik modül	A,B 6ES7 131-4BF00-0AA0	54,-
ET200S 2DO	2DO, 24 V, 0.5 A, elektronik modül, 5 adet	A,B 6ES7 132-4BB01-0AA0	135,-
ET200S 2DO	2DO, 24 V, 2 A, elektronik modül, 5 adet	A,B 6ES7 132-4BB31-0AA0	244,-
ET200S 2DO	2DO, Röle elektronik modül, 5 adet	A,B 6ES7 132-4HB01-0AB0	215,-
ET200S 4DO	4DO, 24 V, 0.5 A, elektronik modül, 5 adet	A,B 6ES7 132-4BD02-0AA0	215,-
ET200S 4DO	4DO, 24 V, 2 A, elektronik modül, 5 adet	A,B 6ES7 132-4BD32-0AA0	415,-
ET200S 8DO	8DO, 24 V, 0.5 A, elektronik modül	A,B 6ES7 132-4BF00-0AA0	63,-
ET200S 2AI	2AI, V, 13-bit elektronik modül	A,B 6ES7 134-4FB01-0AB0	162,-
ET200S 2AI HF	2AI, V, 15-bit elektronik modül	A,B 6ES7 134-4LB02-0AB0	216,-
ET200S 2AI	2AI, mA, 13-bit, 2 telli bağlantı elektronik modül	A,B 6ES7 134-4GB01-0AB0	162,-
ET200S 2AI	2AI, mA, 13-bit, 4 telli bağlantı elektronik modül	A,B 6ES7 134-4GB11-0AB0	162,-
ET200S 2AI HF	2AI, mA, 15-bit, 2/4 telli bağlantı elektronik modül	A,B 6ES7 134-4MB02-0AB0	216,-
ET200S 4AI	4AI, mA, 13-bit, 2 telli bağlantı elektronik modül	A,B 6ES7 134-4GD00-0AB0	202,-
ET200S 2AI/4AI	2AI/4AI, RTD, 15-bit elektronik modül	A,B 6ES7 134-4JB51-0AB0	231,-
ET200S 2AI HF	2AI, RTD, 15-bit gelişmiş elektronik modül	A,B 6ES7 134-4NB51-0AB0	231,-
ET200S 2AI HF	2AI, TC, 15-bit genişletilmiş elektronik modül	D 6ES7 134-4NB01-0AB0	202,-
ET200S 2AO	2AO, V, 13-bit elektronik modül	A,B 6ES7 135-4FB01-0AB0	162,-
ET200S 2AO HF	2AO, V, 15-bit elektronik modül	A,B 6ES7 135-4LB02-0AB0	216,-
ET200S 2AO	2AO, mA, 13-bit elektronik modül	A,B 6ES7 135-4GB01-0AB0	161,-
ET200S 2AO HF	2AO, mA, 15-bit elektronik modül	A,B 6ES7 135-4MB02-0AB0	216,-
ET200S HSC	1 kanal hızlı sayısı, 24 V, 100 kHz	A,B 6ES7 138-4DA04-0AB0	252,-
ET200S HSC	1 kanal hızlı sayısı, 5 V, 500 kHz	C 6ES7 138-4DE02-0AB0	331,-
ET200S SSI	1 kanal SSI encoder okuma modülü	A,B 6ES7 138-4DB03-0AB0	258,-
ET200S PULSE	2 kanal 2.5 kHz pulse çıkış modülü	A,B 6ES7 138-4DD01-0AB0	375,-
ET200S POS	1 kanal pozisyonlama, INC/SSI encoder, dijital çıkış	C 6ES7 138-4DL00-0AB0	405,-
ET200S SI	1 kanal RS 232/422/485 seri port ASCII 3964 protokol	A,B 6ES7 138-4DF01-0AB0	367,-
ET200S SI	1 kanal RS 232/422/485 seri port Modbus / USS protokol	A,B 6ES7 138-4DF11-0AB0	440,-



IM151-3 PN



IM151-8 CPU PN



ET200 S



ET200 S Modülü



ET200S Ailesi

\* Her 10A'lık güç dağılımında bir PM kullanılmalıdır.  
\*\* MMC hafıza kartı gereklidir.

A, B, C, D : Elektronik Modüller ile Terminal Modüller arasında uygun eşleşme

Zorlu koşullarda çalışma şartı istenen ürünler için SIPLUS ürünleri hakkında solution partnerlerimizden bilgi alabilirsiniz. Bakınız sayfa 80

# SIMATIC ET 200 Dağıtılmış Giriş / Çıkışlar

Malzeme Cinsi	Sipariş No	Birim Fiyatı Euro/Adet
<b>SIMATIC ET200S Modüler, Blok Dağıtılmış Giriş / Çıkışlar</b>		
<b>Failsafe</b>		
IM 151-7 F DP CPU**	S7-300 Failsafe CPU, 192 Kb hafıza, MPI/DP slave portlu	6ES7 151-7FA21-0AB0 1.089,-
IM 151-8 F PN CPU**	S7-300 Failsafe CPU, 256 Kb hafıza, 3 x PN portlu, STEP7 V5.5	6ES7 151-8FB01-0AB0 1.262,-
IM 151-1 DP HF	PROFIBUS IM, maks. 63 adet ET200S kart, genişletilmiş diyagnostik	6ES7 151-1BA02-0AB0 390,-
IM 151-3 PN HF**	PROFINET IM, maks. 63 adet ET200S kart, genişletilmiş diyagnostik, 2 port	6ES7 151-3BA23-0AB0 390,-
ET200S PM	Power modül, 24 ... 48 V DC / 24 ... 230 V AC güç modülü	6ES7 138-4CB11-0AB0 44,-
ET200S TM-P 2 x 3	Terminal Modül, güç modülü için 2 x 3 klemensli vidalı tip	6ES7 193-4CC20-0AA0 10,-
ET200S TM-P 2 x 3	Terminal Modül, güç modülü için 2 x 3 klemensli baskı tip	6ES7 193-4CC30-0AA0 9,-
ET200S TM-E	Terminal Modül, Failsafe giriş/çıkış modülleri için vidalı tip	6ES7 193-4CG20-0AA0 36,-
ET200S TM-E	Terminal Modül, Failsafe giriş/çıkış modülleri için baskı tip	6ES7 193-4CG30-0AA0 35,-
ET 200S 4/8 F DI	4/8 DI Failsafe, 24 V	6ES7 138-4FA05-0AB0 271,-
ET200S 4 F DO	4DO Failsafe, 24 V	6ES7 138-4FB04-0AB0 314,-
ET200S 4 F DI / 3 F DO	4 F DI / 3 F D= Failsafe, 24 V DC, 2 A	6ES7138-4FC01-0AB0 448,-
ET200S 1 F RO	1 F RO Failsafe, 24 V DC 5 A, 24 ... 230 V AC 5 A	6ES7138-4FR00-0AA0 135,-
ET200S PM E F	Power modül, PROFIsafe, 24 V DC, Standart DO modülleri ile Kat3/Sil2	6ES7138-4CF03-0AB0 401,-
ET200S TM P F	Terminal Modül, PM-E için, klemensli vida tip	6ES7193-4CK20-0AA0 37,-
ET200S TM P F	Terminal Modül, PM-E için, klemensli baskı tip	6ES7193-4CK30-0AA0 37,-

\*\* MMC hafıza kartı gereklidir.



ET 200S Compact

<b>SIMATIC ET200M Modüler, Dağıtılmış Giriş / Çıkışlar</b>		
<b>Konfigürasyon: Ray + Interface Modül + Giriş/Çıkış Kartları</b>		
IM 153-1 DP	PROFIBUS IM, sadece giriş/çıkış kartlarını destekler, maks. 8 kart	6ES7 153-1AA03-0XB0 348,-
IM 152-2 DP HF	PROFIBUS IM, bütün kartları destekler, maks. 12 kart	6ES7 153-2BA10-0XB0 528,-
IM 153-4 PN**	PROFINET IM, bütün kartları destekler, maks. 12 kart, 2 port	6ES7 153-4AA01-0XB0 348,-
IM 153-4 PN HF**	PROFINET IM, bütün kartları destekler, maks. 12 kart, 2 port, gelişmiş diyagnostik	6ES7 153-4BA00-0XB0 528,-
SM 331 HART	8AI, mA, 16-bit, 20 pin, HART Protokol, IM 153 HF ile kullanılır	6ES7 331-7TF01-0AB0 1.097,-
SM 332 HART	8AO, mA, 16-bit, 20 pin, HART Protokol, IM 153 HF ile kullanılır	6ES7 332-8TF01-0AB0 1.470,-

ET200M dağıtılmış giriş/çıkışlar için S7 300 kartlarını seçiniz.

<b>Failsafe</b>		
IM 153-2 DP HF	PROFIBUS IM, bütün kartları destekler, maks. 12 kart	6ES7 153-2BA10-0XB0 528,-
IM 153-4 PN HF**	PROFINET IM, bütün kartları destekler, maks. 12 kart, 2 port	6ES7 153-4BA00-0XB0 528,-
Safety Protector	İzolasyon Modülü	6ES7 195-7KF00-0XA0 196,-
SM 326 F	24DI Failsafe, 24 V DC, 40 pin	6ES7 326-1BK02-0AB0 1.189,-
SM 326 F	10DO Failsafe, 24 V DC, 2 A, 40 pin	6ES7 326-2BF10-0AB0 1.307,-
SM 326 F	8DO Failsafe, 24V DC, 2A, 40 pin (P-M)	6ES7 326-2BF41-0AB0 1.101,-
SM 326 F	6AI Failsafe, 15-bit, 20 pin	6ES7 336-4GE00-0AB0 1.101,-
<b>Redundancy</b>		
IM 153-2 DP HF	PROFIBUS IM, bütün kartları destekler, maks. 12 kart	<b>A</b> 6ES7 153-2BA10-0XB0 528,-
IM 153-4 PN HF**	PROFINET IM, bütün kartları destekler, maks. 12 kart, 2 port	<b>B</b> 6ES7 153-4BA00-0XB0 528,-
Ray 530 Active	Aktif Bus yapısını destekleyen Ray, 530 mm	6ES7 195-1GF30-0XA0 66,-
Ray 620 Active	Aktif Bus yapısını destekleyen Ray, 620 mm	6ES7 195-1GG30-0XA0 75,-
Ray 2000 Active	Aktif Bus yapısını destekleyen Ray, 2000 mm	6ES7 195-1GC00-0XA0 211,-
BM PSI/IM Active	Aktif Bus Modül, güç kaynağı slotu, IM 153-2 slotu	<b>B</b> 6ES7 195-7HA00-0XA0 52,-
BM 2 x IM Active	Aktif Bus Modül, 2 x IM 153-2 kart slotu	<b>A</b> 6ES7 195-7HD10-0XA0 158,-
BM 2 x 40 Active	Aktif Bus Modül, 2 x 40 mm genişlikte I/O kart slotu	6ES7 195-7HB00-0XA0 115,-
BM 1 x 80 Active	Aktif Bus Modül, 1 x 80 mm genişlikte I/O kart slotu	6ES7 195-7HC00-0XA0 98,-
BM Safety	Aktif Bus Modül, Safety Protector için Bus modülü	6ES7 195-7HG00-0XA0 75,-
BM Y-Coupler	Aktif Bus Modül, Y-Coupler için Bus modülü	6ES7 654-7HY00-0XA0 70,-
ET200M Bundle	2 adet IM 153-2, 1 adet BM 2 x IM active	6ES7 153-2AR04-0XA0 1.056,-

\*\* MMC hafıza kartı gereklidir.



ET 200M

<b>SIMATIC ET200 MP Modüler Dağıtılmış Giriş / Çıkışlar</b>		
<b>Interface Modül</b>		
IM155-5PN ST	ET200 MP dağıtılmış giriş/çıkış için PROFINET arabirimi	6ES7 155-5AA01-0AB0 447,-
IM 155-5 PN HF	ET200 MP dağıtılmış giriş/çıkış için PROFINET arabirimi gelişmiş diyagnostik	6ES7 155-5AA00-0ACO 519,-
IM155-5DP ST	ET200 MP dağıtılmış giriş/çıkış için PROFIBUS arabirimi	6ES7 155-5BA00-0AB0 319,-

!ET 200MP dağıtılmış giriş/çıkışlar için s7 1500 kartlarını seçiniz!

Ürün seçmek için TIA Selection Tool kullanmanızı önerilir.





# SIMATIC ET 200SP Dağıtılmış Giriş / Çıkışlar

## SIMATIC ET 200SP

Tüm gereksinimler için doğru çözüm

**SIEMENS**

*Ingenuity for life*

	<b>Basic</b> Up to 12 modules	<ul style="list-style-type: none"><li>+ Temel fonksiyonlar (Safety dışındaki tüm modüller)</li><li>+ Boşluk bırakabilme imkanı</li><li>+ 2 x Ethernet portu</li></ul>
	<b>Standard</b> up to 32 modules	<ul style="list-style-type: none"><li>+ Safety modülleri destekler</li><li>+ IP 67 ilavesi (ET 200AL modülleri bağlanabilir)</li><li>+ Single hot swapping</li></ul>
	<b>High Feature</b> up to 64 modules	<ul style="list-style-type: none"><li>+ Bakır veya Fiber ile esnek bağlantı (Bus Adapter)</li><li>+ Isochronous mod: 250 µs</li><li>+ Çoklu Hot-swap desteği</li></ul>
	<b>High Speed</b> up to 30 modules	<ul style="list-style-type: none"><li>+ Isochronous mode: 125µs</li></ul>
	<b>CPU</b> up to 64 modules	<ul style="list-style-type: none"><li>+ S7-1500 CPU içerir</li><li>+ Web server desteği</li><li>+ Hafıza kartı ile yerel data yedekleme</li></ul>

## SIMATIC ET 200SP

Mechanical design

**SIEMENS**

*Ingenuity for life*

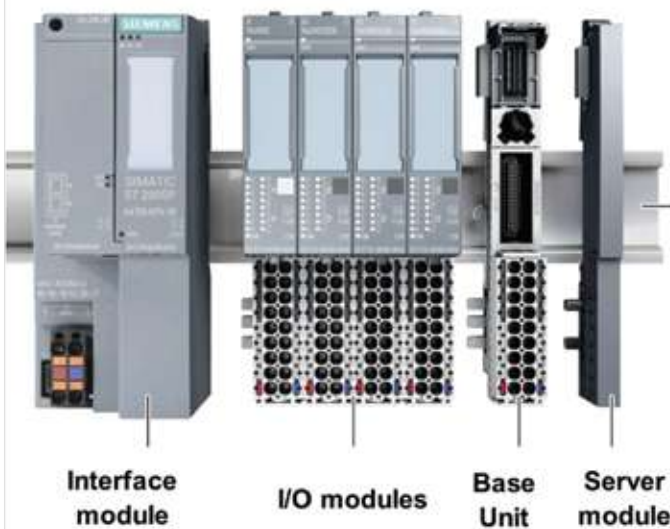

Fonksiyon	Faydaları
Interface module	Profinet ve Profibus üzerinden esnek bağlantı imkanı. (Bakır veya Fiber)
I/O modules	Giriş-Çıkış modülleri için oldukça geniş ürün yelpazesi.
BaseUnit: Beyaz : Yeni Potansiyel Grubu Siyah : Besleme Aktarma	Fazladan güç modülüne ihtiyaç duymayan Base Unit yapısı ile tasarım imkanı.

# SIMATIC ET 200 Dağıtılmış Giriş / Çıkışlar

Malzeme Cinsi	Sipariş No	Birim Fiyatı Euro/Adet
---------------	------------	------------------------

## SIMATIC ET200SP Modüler Dağıtılmış Giriş / Çıkışlar

CPU		
CPU 1510SP-1 PN*	100 KB + 750KB* PROFINET IRT x 3 port** (Bus Adapter Gerekir)	6ES7510-1DJ01-0AB0 722,-
CPU 1512SP-1 PN*	200 KB + 1MB* PROFINET IRT x 3 port ** (Bus Adapter Gerekir)	6ES7512-1DK01-0AB0 926,-
CM DP	1510SP ve 1512SP CPU'ları için DP Master Modülü	6ES7545-5DA00-0AB0 467,-

\* SMC Hafıza Kartı gereklidir! S7 1500 aksesuar bölümüne bakınız.

Failsafe:		
CPU 1510SP F-1PN *	150 KB + 750KB* PROFINET IRT x 3 port** (Bus Adapter Gerekir)	6ES7510-1S101-0AB0 849,-
CPU 1512SP F-1PN *	300 KB + 1MB* PROFINET IRT x 3 port** (Bus Adapter Gerekir)	6ES7512-1SK01-0AB0 1179,-
ET200SP F-DI	4/8DI ; 24V failsafe dijital giriş modülü # A	6ES7136-6BA00-0CA0 227,-
ET200SP F-DO	8DO ; 24V failsafe dijital çıkış modülü # A	6ES7136-6DC00-0CA0 293,-
ET200SP F-DO	4DO ; 24V failsafe dijital çıkış modülü # A	6ES7136-6DB00-0CA0 263,-
ET200SP F RQ	1RQ ; 24V failsafe röle çıkış modülü # F	6ES7136-6RA00-0BF0 116,-
ET200SP PM-E F	Power Modül PROFIsafe 24V DC, Standart DQ modülleri ile Kat3/Sil2 # E	6ES7136-6PA00-0BC0 299,-
ET200SPF-AI	ET 200SP, F-AI 4xI(0)4..20mA HF failsafe analog giriş modülü	6ES7136-6AA00-0CA1 574,-

\* SMC Hafıza Kartı gereklidir! S7 1500 aksesuar bölümüne bakınız.

\*\* Tek portlu gelmektedir. 3 port için yukarıdaki Bus Adapter ürünlerinden uygun olan seçilmelidir.

# Failsafe IO için Interface Modülü (IM) olarak Basic (BA) tipi seçilemez.

### Konfigürasyon: Interface Modül + Base Unit + I/O Modül

Interface Modül		
IM 155-6 PN BA *	Profinet IM Basic : Maks. 12 adet ET200SP kart, BA 2 x RJ45 port	6ES7155-6AR00-0A00 223,-
IM 155-6 PN ST	Profinet IM Standart : Maks. 32 adet ET200SP kart, BA 2 x RJ45 port	6ES7155-6AA01-0BNO 313,-
IM155-6 PN ST **	Profinet IM Standart : Max.32 adet ET200SP kartını destekler	6ES7155-6AU01-0BNO 256,-
IM155-6 PN HF **	Profinet IM High Feature : Max.64 adet ET200SP kartını destekler	6ES7155-6AU01-0CNO 302,-
IM155-6 PN HS **	Profinet IM High Speed : Max.30 adet ET200SP kartını destekler	6ES7155-6AU00-0DNO 412,-
IM155-6 PN3 HF **	Profinet IM High Feature : Max.64 adet ET200SP kartını destekler	6ES7155-6AU30-0CNO 532,-
IM155-6 DP HF	Profibus IM High Feature : Max.32 adet ET200SP kartını destekler	6ES7155-6BA01-0CNO 319,-
** Bus Adapter	BA 2xRJ45 port	6ES7193-6AR00-0AA0 58,-
** Bus Adapter	BA 2xFC port	6ES7193-6AF00-0AA0 70,-
** Bus Adapter	BA 2xSCRJ (IM155-6 PN HF, IM155-6 PN HS ve CPU1512SP için)	6ES7193-6AP00-0AA0 310,-
** Bus Adapter	BA SCRJRJ45 (IM155-6 PN HF, IM155-6 PN HS ve CPU1512SP için)	6ES7193-6AP20-0AA0 239,-
** Bus Adapter	BA SCRJFC (IM155-6 PN HF, IM155-6 PN HS ve CPU1512SP için)	6ES7193-6AP40-0AA0 251,-
** Bus Adapter	BA 2xLC (IM155-6 PN HF, IM155-6 PN HS ve CPU1512SP için)	6ES7193-6AG00-0AA0 310,-
** Bus Adapter	BA LC/RJ45 (IM155-6 PN HF, IM155-6 PN HS ve CPU1512SP için)	6ES7193-6AG20-0AA0 239,-
** Bus Adapter	BA LC/FC (IM155-6 PN HF, IM155-6 PN HS ve CPU1512SP için)	6ES7193-6AG40-0AA0 251,-
Bus Adapter	ET 200AL BusAdapter "BA-Send 1xFC" ET Link Haberleşme Modülü G	6ES7193-6AS00-0AA0 117,-

\* ET200SP-BA interface ile max. 32 byte IN/OUT kullanılabilir. \*\*PN portsuz gelmektedir. 2. port için yukarıdaki Bus Adapter ürünlerinden uygun olan seçilmelidir.

### Base Unit

2BU15-P16+A0+2B	Çift Base Unit, 16 pin I/O, besleme aktarmalı, (siyah-siyah), dijital analog A	6ES7193-6BP60-0BA0 28,-
2BU15-P16+A0+2DB	Çift Base Unit, 16 pin I/O, besleme kaynağı, (beyaz-siyah), dijital analog A	6ES7193-6BP60-0DA0 39,-
BU covers	5 x Base Unit Kapağı, 15 mm. Boş slotların korunması için.	6ES7133-6CV15-1AM0 24,-
BU covers	5 x Base Unit Kapağı, 20 mm. Boş slotların korunması için.	6ES7133-6CV20-1AM0 24,-
BU15-P16+A0+2B	Base Unit, 16 pin I/O, besleme aktarmalı (Siyah) A	6ES7193-6BP00-0BA0 16,-
BU15-P16+A0+2D	Base Unit, 16 pin I/O, besleme kaynağı (Beyaz) A	6ES7193-6BP00-0DA0 28,-
BU15-P16+A10+2B	Base Unit, 16 pin I/O, 10 ortak bara ucu, besleme aktarmalı (Siyah) A	6ES7193-6BP20-0BA0 21,-
BU15-P16+A10+2D	Base Unit, 16 pin I/O, 10 ortak bara ucu, besleme kaynağı (Beyaz) A	6ES7193-6BP20-0DA0 33,-
BU15-P16+A0+2B/T #	Base Unit, 16 pin I/O, sıcaklık, besleme aktarmalı (Siyah) B	6ES7193-6BP00-0BA1 22,-
BU15-P16+A0+2D/T #	Base Unit, 16 pin I/O, sıcaklık, besleme kaynağı (Beyaz) B	6ES7193-6BP00-0DA1 34,-
BU15-P16+A0+12B/T #	Base Unit, 16 pin I/O, sıcaklık, 5+5 ortak bara ucu, besleme aktarmalı (Siyah) B	6ES7193-6BP40-0BA1 27,-
BU15-P16+A0+12D/T #	Base Unit, 16 pin I/O, sıcaklık, 5+5 ortak bara ucu, besleme kaynağı (Beyaz) B	6ES7193-6BP40-0DA1 39,-
BU20-P12+A4+0B	Base Unit, 12 pin I/O, 4 ortak bara ucu, besleme aktarmalı (Siyah) C	6ES7193-6BP20-0BB0 22,-
BU20-P12+A0+0B	Base Unit, 12 pin, besleme aktarmalı (Siyah) D	6ES7193-6BP00-0BD0 22,-
BU20-P6+A2+4D	Base Unit, 6 pin, 2 ortak bara ucu, besleme kaynağı (Beyaz) E	6ES7193-6BP20-0DC0 34,-
BU20-P8+A4+0B	Base Unit, 8 pin, 4 ortak bara ucu, besleme aktarmalı (Siyah) F	6ES7193-6BP20-0BF0 22,-
BU-SEND	Base Unit, BU-SEND, ET200SP üzerinden ET connection bağlantısı için G	6ES7193-6BN00-0NE0 58,-
BU20-P12+A0+4B	Base Unit, 12 pin I/O, besleme aktarmalı (Siyah) H	6ES7193-6BP20-0BB1 22,-
BU20-P16+A0+2D	Base Unit, 16 pin I/O, besleme kaynağı (Beyaz) J	6ES7193-6BP00-0DU0 35,-
BU20-P16+A0+2B	Base Unit, 16 pin I/O, besleme aktarmalı (Siyah) J	6ES7193-6BP00-0BU0 23,-
Server module	Server module for ET 200SP	6ES7193-6PA00-0AA0 42,-

# Ürünlerinde TC için sıcaklık kompanzasyonu vardır.

Ürün seçmek için TIA Selection Tool kullanmanız önerilir.



SIMATIC ET200SP



ET200SP F



ET200SP BUS ADAPTER



BASE UNIT



ÇİFTLİ BASE UNIT

# SIMATIC ET 200 Dağıtılmış Giriş / Çıkışlar

Malzeme Cinsi	Sipariş No	Birim Fiyatı Euro/Adet
---------------	------------	------------------------

## SIMATIC ET200SP Modüler Dağıtılmış Giriş / Çıkışlar

### I/O Modül

ET200SP 4DI	4DI, 120..230 V AC dijital giriş modülü	H	6ES7131-6FD01-0BB1	65,-
ET200SP 8DI BA Source	8DI, 24V dijital giriş modülü, Basic (NPN - M okuma)	A	6ES7131-6BF61-0AA0	53,-
ET200SP 8DI BA	8DI, 24V dijital giriş modülü, Basic	A	6ES7131-6BF01-0AA0	50,-
ET200SP 8DI BA	8DI, 24 VAC..48 V AC giriş modülü, Basic	J	6ES7131-6CF00-0AU0	77,-
ET200SP 8DI ST	8DI, 24V dijital giriş modülü, Standart	A	6ES7131-6BF01-0BA0	53,-
ET200SP 8DI HF	8DI ; 24V dijital giriş modülü, High Feature	A	6ES7131-6BF00-0CA0	61,-
ET200SP 8DI HS	8DI ; 24V dijital giriş modülü, High Speed	A	6ES7131-6BF00-0DA0	116,-
ET200SP 8DI NAMUR HF	8DI, 24V dijital giriş modülü Namur, High Feature	A	6ES7131-6TF00-0CA0	258,-
ET200SP 16DI ST	16DI, 24V dijital giriş modülü, Standart	A	6ES7131-6BH01-0BA0	90,-
ET200SP 4DQ ST	4DQ, 24V, 2A, dijital çıkış modülü, Standart	A	6ES7132-6BD20-0BA0	74,-
ET200SP 4DQ ST AC/2A	4DQ, 24..230 VAC, 2A, dijital çıkış modülü, Standart	H	6ES7132-6FD00-0BB1	113,-
ET200SP 4DQ PC HF	4DQ, Power Control, 4x24-230VAC/2A, High Feature	J	6ES7132-6FD00-0CU0	227,-
ET200SP 4DQ HF	4DQ, 24V, 2A, dijital çıkış modülü, High Feature	A	6ES7132-6BD20-0CA0	84,-
ET200SP 4DQ HS	4DQ, 24V, 2A, dijital çıkış modülü, High Speed	A	6ES7132-6BD20-0DA0	175,-
ET200SP 4RQ ST CO	4RQ : Röle 4x24VDC/2A CO, Standart	A	6ES7132-6GD51-0BA0	52,-
ET200SP 4RQ ST NO	4RQ : Röle 4x120VDC-230VAC/5A NO, Standart	C,H	6ES7132-6HD01-0BB1	71,-
ET200SP 4RQ ST NO MA	4RQ : Röle 4x120VDC-230VAC/5A NO MA, Standart	C,H	6ES7132-6MD00-0BB1	133,-
ET200SP 8DQ BA	8DQ, 24V, 0,5A, dijital çıkış modülü, Basic	A	6ES7132-6BF01-0AA0	65,-
ET200SP 8DQ BA Sink	8DQ, 24V, 0,5A, dijital çıkış modülü, Basic (Sink, M-switch)	A	6ES7132-6BF60-0AA0	72,-
ET200SP 8DQ ST	8DQ ; 24V / 0,5A dijital çıkış modülü, Standart	A	6ES7132-6BF01-0BA0	68,-
ET200SP 8DQ HF	8DQ ; 24V / 0,5A dijital çıkış modülü, High Feature	A	6ES7132-6BF00-0CA0	76,-
ET200SP 16DQ ST	16DQ, 24V, 0,5A, dijital çıkış modülü, Standart	A	6ES7132-6BH01-0BA0	104,-
ET200SP 2AI ST [mA]	AI 2xI mA, 2-/4- telli analog giriş modülü, Standart	A,B	6ES7134-6GB00-0BA1	151,-
ET200SP 2AI ST [V]	AI 2xU V, analog giriş modülü, Standart	A,B	6ES7134-6FB00-0BA1	151,-
ET200SP 2AI HF [V, mA]	AI 2xU/I V, mA, 2/4 telli analog giriş modülü, High Feature	A,B	6ES7134-6HB00-0CA1	237,-
ET200SP 2AI HS [V, mA]	AI 2xU/I V, mA, 2/4 telli analog giriş modülü, High Speed	A,B	6ES7134-6HB00-0DA1	291,-
ET200SP 4AI ST [mA]	AI 4xI mA, 2/4 telli analog giriş modülü, Standart	A,B	6ES7134-6GD00-0BA1	181,-
ET200SP 4AI ST [V, mA]	AI 4xU/I V, mA, 2 telli analog giriş modülü, Standart	A,B	6ES7134-6HD00-0BA1	181,-
ET200SP 4AI HF [RTD, TC]	AI 4xRTD/TC 2/3/4 telli analog giriş modülü, High Feature	A,B	6ES7134-6JD00-0CA1	230,-
ET200SP 4AI HS [TC]	AI 4xTC 2 telli analog giriş modülü, High Speed	A,B	6ES7134-6JD00-0DA1	266,-
ET200SP 4AI HF [mA] HART	AI 4xI mA, 2 telli analog HART giriş modülü, Standart	A,B	6ES7134-6TD00-0CA1	543,-
ET200SP 8AI BA [V]	AI 8xU V, analog giriş modülü, Basic	A,B	6ES7134-6FF00-0AA1	240,-
ET200SP 8AI BA [mA]	AI 8xI mA, analog giriş modülü, Basic	A,B	6ES7134-6GF00-0AA1	240,-
ET200SP 8AI HF [RTD, TC]	AI 8xRTD/TC 2 telli analog giriş modülü, High Feature	A,B	6ES7134-6JF00-0CA1	342,-
ET200SP AI Energy ST	AI Energy Meter 400 VAC, Standart	D	6ES7134-6PA01-0BD0	198,-
ET200SP AI Energy ST	AI Energy Meter 480 VAC, Standart	D	6ES7134-6PA20-0BD0	240,-
ET200SP 2AO ST [V]	AQ 2xU V, analog çıkış modülü, Standart	A,B	6ES7135-6FB00-0BA1	171,-
ET200SP 2AO ST [mA]	AQ 2xI mA, analog çıkış modülü, Standart	A,B	6ES7135-6GB00-0BA1	171,-
ET200SP 2AO HF [V, mA]	AQ 2xU/I V, mA analog çıkış modülü, High Feature	A,B	6ES7135-6HB00-0CA1	237,-
ET200SP 2AO HS [V, mA]	AQ 2xU/I V, mA analog çıkış modülü, High Speed	A,B	6ES7135-6HB00-0DA1	291,-
ET200SP 4AO ST [V, mA]	AQ 4xU/I V, mA, analog çıkış modülü, Standart	A,B	6ES7135-6HD00-0BA1	230,-
ET200SP TM Count	Hızlı sayıcı, 1 kanal, 24 V, 200 kHz, 3DI, 2DQ, incremental encoder	A	6ES7138-6AA00-0BA0	211,-
ET200SP TM Pos Input	Pozisyon Okuyucu, Hızlı Sayıcı, 1 kanal, RS422, SSI, maks. 1 MHz	A	6ES7138-6BA00-0BA0	241,-
ET200SP TM Timer	TM Timer DIDQ 10x24V, 4DI, 6DQ, zaman kontrollü giriş çıkışlar	A	6ES7138-6CG00-0BA0	302,-
ET200SP TM Pulse	TM Pulse 2x24V, PWM, pals çıkışı, 2A (Oransal valf ve DC motor)	H	6ES7138-6DB00-0BB1	356,-
ET200SP CM PtP	1 kanal RS232/422/485, free port, ASCII/3964/US/Modbus RTU(M/S)	A	6ES7137-6AA00-0BA0	325,-
ET200SP CM 4xIO-Link ST	4 kanal IO-Link haberleşme modülü, Standart	A	6ES7137-6BD00-0BA0	237,-
ET 200SP CM 1x DALI	1 Kanal DALI Master Modül	J	6ES7137-6CA00-0BU0	237,-
CP 1542SP-1 IRC	DNP3 veya IEC 60870-5-104 RTU modülü*		6GK7542-6VX00-0XE0	864,-
CP 1542SP-1	Ethernet modülü*		6GK7542-6UX00-0XE0	557,-
CP 1543SP-1	Ethernet modülü (Firewall, VPN)*		6GK7543-6WX00-0XE0	806,-

### Güç Kaynağı

ET200SP PS, 24 V DC/5A	ET200SP Güç Kaynağı, 120/230VAC, DC 24V 5A, 160x117x75	6EP7133-6AB00-0BN0	157,-
ET200SP PS, 24 V DC/10A	ET200SP Güç Kaynağı, 120/230VAC, DC 24V 10A, 160x117x75	6EP7133-6AE00-0BN0	218,-

Ürün seçmek için TIA Selection Tool kullanmanız önerilir.

Zorlu koşullarda çalışma şartı istenen ürünler için SIPLUS ürünleri hakkında solution partnerlerimizden bilgi alabilirsiniz. Bakınız sayfa 80  
\* Bus adaptör gereklidir.



ET200SP I/O Modül



# SIMATIC ET 200 Dağıtılmış Giriş / Çıkışlar

Malzeme Cinsi		Sipariş No	Birim Fiyatı Euro/Adet
<b>SIMATIC ET200AL Blok Dağıtılmış Giriş / Çıkışlar</b>			
<b>Interface Modülü</b>			
IM157-1 DP	Profibus Interface modülü	6ES7157-1AA00-0AB0	272,-
IM157-1 PN	Profinet Interface modülü	6ES7157-1AB00-0AB0	272,-
BU-SEND	ET200SP bağlantı modülü Base Unit	6ES7193-6BN00-0NE0	58,-
BA-SEND	ET200SP bağlantı modülü 1 xFC Base Unit	6ES7193-6AS00-0AA0	117,-
<b>Elektronik modül</b>			
ET200AL 8DI	DI 8X24VDC, 8XM8	6ES7141-5BF00-0BA0	130,-
ET200AL 8DI	DI 8X24VDC, 4XM12	6ES7141-5AF00-0BA0	130,-
ET200AL 8DI	DI 16X24VDC, 8XM12	6ES7141-5AH00-0BA0	213,-
ET200AL 8DO	DQ 8X24VDC/2A, 8XM12	6ES7142-5AF00-0BA0	189,-
ET200AL 8DI/DQ	DIQ 4+DQ 4X24VDC/0.5A, 4XM12	6ES7143-5AF00-0BA0	142,-
ET200AL 8DI/DQ	DIQ 4+DQ 4X24VDC/0.5A, 8XM8	6ES7143-5BF00-0BA0	142,-
ET200AL, DIQ 16x24	DIQ 16x24 V DC/0.5 A, 8xM12	6ES7143-5AH00-0BA0	260,-
ET200AL 4AI	AI 4XU/I/RTD, 4XM12	6ES7144-5KD00-0BA0	296,-
ET200AL 4AQ	AQ 4xU/I, 4xM12	6ES7145-5ND00-0BA0	331,-
ET200AL CM 4 x IO LINK	CM 4x IO-Link, 4x M12	6ES7147-5JD00-0BA0	319,-
<b>Aksesuarlar</b>			
ET200AL Konnektör	M8 connector for ET-CONNECTION,4-pin, shielded	6ES7194-2AB00-0AA0	28,-
Güç Bağlantı Konnektörü	M8 Güç Konnektör, erkek , 4-pin	6ES7194-2AA00-0AA0	19,-
Güç Bağlantı Konnektörü	M8 Güç Konnektör, dişi , 4-pin	6ES7194-2AC00-0AA0	19,-
<b>Hazır ET Bağlantı Kabloları</b>			
ET Bağlantı Kablosu	Çift taraflı 2xM8 Hazır Konnektörlü 0.19 m	6ES7194-2LH02-0AA0	23,-
ET Bağlantı Kablosu	Çift taraflı 2xM8 Hazır Konnektörlü 0.3 m	6ES7194-2LH03-0AA0	23,-
ET Bağlantı Kablosu	Çift taraflı 2xM8 Hazır Konnektörlü 1.0 m	6ES7194-2LH10-0AA0	26,-
ET Bağlantı Kablosu	Çift taraflı 2xM8 Hazır Konnektörlü 2.0 m	6ES7194-2LH20-0AA0	30,-
ET Bağlantı Kablosu	Çift taraflı 2xM8 Hazır Konnektörlü 5.0 m	6ES7194-2LH50-0AA0	39,-
ET Bağlantı Kablosu	Çift taraflı 2xM8 Hazır Konnektörlü 10.0 m	6ES7194-2LN10-0AA0	56,-
ET Bağlantı Kablosu	Çift taraflı 2xM8 Hazır Konnektörlü 15.0 m	6ES7194-2LN15-0AA0	73,-
ET Bağlantı Kablosu	Çift taraflı 2xM8 Açılı Hazır Konnektörlü 0.3 m	6ES7194-2LH03-0AB0	25,-
ET Bağlantı Kablosu	Çift taraflı 2xM8 Açılı Hazır Konnektörlü 1.0 m	6ES7194-2LH10-0AB0	28,-
ET Bağlantı Kablosu	Çift taraflı 2xM8 Açılı Hazır Konnektörlü 2.0 m	6ES7194-2LH20-0AB0	33,-
ET Bağlantı Kablosu	Çift taraflı 2xM8 Açılı Hazır Konnektörlü 5.0 m	6ES7194-2LH50-0AB0	43,-
ET Bağlantı Kablosu	Çift taraflı 2xM8 Açılı Hazır Konnektörlü 10.0 m	6ES7194-2LN10-0AB0	59,-
ET Bağlantı Kablosu	Çift taraflı 2xM8 Açılı Hazır Konnektörlü 15.0 m	6ES7194-2LN15-0AB0	77,-
ET Bağlantı Kablosu	Tek taraflı 1xM8 Açılı Hazır Konnektörlü 2.0 m	6ES7194-2LH20-0ACO	24,-
ET Bağlantı Kablosu	Tek taraflı 1xM8 Açılı Hazır Konnektörlü 5.0 m	6ES7194-2LH50-0ACO	33,-
ET Bağlantı Kablosu	Tek taraflı 1xM8 Açılı Hazır Konnektörlü 10.0 m	6ES7194-2LN10-0ACO	50,-
ET Bağlantı Kablosu	Tek taraflı 1xM8 Açılı Hazır Konnektörlü 15.0 m	6ES7194-2LN15-0ACO	67,-
<b>Hazır Güç Bağlantı Kabloları</b>			
Güç Bağlantı Kablosu	Çift taraflı 2xM8 Hazır Konnektörlü 0.19 m	6ES7194-2LH02-1AA0	14,-
Güç Bağlantı Kablosu	Çift taraflı 2xM8 Hazır Konnektörlü 0.3 m	6ES7194-2LH03-1AA0	14,-
Güç Bağlantı Kablosu	Çift taraflı 2xM8 Hazır Konnektörlü 1.0 m	6ES7194-2LH10-1AA0	15,-
Güç Bağlantı Kablosu	Çift taraflı 2xM8 Hazır Konnektörlü 2.0 m	6ES7194-2LH20-1AA0	15,-
Güç Bağlantı Kablosu	Çift taraflı 2xM8 Hazır Konnektörlü 5.0 m	6ES7194-2LH50-1AA0	17,-
Güç Bağlantı Kablosu	Çift taraflı 2xM8 Hazır Konnektörlü 10.0 m	6ES7194-2LN10-1AA0	23,-
Güç Bağlantı Kablosu	Çift taraflı 2xM8 Hazır Konnektörlü 15.0 m	6ES7194-2LN15-1AA0	33,-
Güç Bağlantı Kablosu	Çift taraflı 2xM8 Açılı Hazır Konnektörlü 0.3 m	6ES7194-2LH03-1AB0	17,-
Güç Bağlantı Kablosu	Çift taraflı 2xM8 Açılı Hazır Konnektörlü 1.0 m	6ES7194-2LH10-1AB0	17,-
Güç Bağlantı Kablosu	Çift taraflı 2xM8 Açılı Hazır Konnektörlü 2.0 m	6ES7194-2LH20-1AB0	18,-
Güç Bağlantı Kablosu	Çift taraflı 2xM8 Açılı Hazır Konnektörlü 5.0 m	6ES7194-2LH50-1AB0	19,-
Güç Bağlantı Kablosu	Çift taraflı 2xM8 Açılı Hazır Konnektörlü 10.0 m	6ES7194-2LN10-1AB0	25,-
Güç Bağlantı Kablosu	Çift taraflı 2xM8 Açılı Hazır Konnektörlü 15.0 m	6ES7194-2LN15-1AB0	35,-
Güç Bağlantı Kablosu	Tek taraflı 1xM8 Açılı Hazır Konnektörlü 2.0 m	6ES7194-2LH20-1ACO	11,-
Güç Bağlantı Kablosu	Tek taraflı 1xM8 Açılı Hazır Konnektörlü 5.0 m	6ES7194-2LH50-1ACO	13,-
Güç Bağlantı Kablosu	Tek taraflı 1xM8 Açılı Hazır Konnektörlü 10.0 m	6ES7194-2LN10-1ACO	19,-
Güç Bağlantı Kablosu	Tek taraflı 1xM8 Açılı Hazır Konnektörlü 15.0 m	6ES7194-2LN15-1ACO	30,-

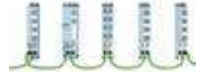

ET 200 Ailesi



# SIMATIC ET 200 Dağıtılmış Giriş / Çıkışlar

Malzeme Cinsi	Sipariş No	Birim Fiyatı Euro/Adet
<b>SIMATIC ET200ECO-PN IP65 Panosuz Kullanım Modüler Dağıtılmış Giriş/Çıkışlar</b>		



ET200 Eco M12 7/8"

BM 141 PN	Basic Modül, PROFINET ET200 ECO, 8DI, 24 V DC, 4 x M12	6ES7141-6BF00-0AB0	277,-
BM 141 PN	Basic Modül, PROFINET ET200 ECO, 8DI, 24 V DC, 8 x M12	6ES7141-6BG00-0AB0	344,-
BM 141 PN	Basic Modül, PROFINET ET200 ECO, 16DI, 24 V DC, 8 x M12	6ES7141-6BH00-0AB0	386,-
BM 142 PN	Basic Modül, PROFINET ET200 ECO, 8DO, 24 V DC, 1.3 A, 4 x M12	6ES7142-6BF00-0AB0	320,-
BM 142 PN	Basic Modül, PROFINET ET200 ECO, 8DO, 24 V DC, 0.5 A, 4 x M12	6ES7142-6BF50-0AB0	302,-
BM 142 PN	Basic Modül, PROFINET ET200 ECO, 8DO, 24 V DC, 1.3 A, 8 x M12	6ES7142-6BG00-0AB0	385,-
BM 142 PN	Basic Modül, PROFINET ET200 ECO, 16DO, 24 V DC, 1.3 A, 8 x M12	6ES7142-6BH00-0AB0	447,-
BM 142 PN	Basic Modül, PROFINET ET200 ECO, 8DO, 24 V DC, 2 A, 8 x M12	6ES7142-6BR00-0AB0	501,-
BM 144 PN	Basic Modül, PROFINET ET200 ECO, 8AI, 4 V, mA, 4RTD/TC, 8 x M12	6ES7144-6KD00-0AB0	531,-
BM 144 PN	Basic Modül, PROFINET ET200 ECO, 8AI, RTD/TC, 8 x M12	6ES7144-6KD50-0AB0	556,-
BM 145 PN	Basic Modül, PROFINET ET200 ECO, 4AO, V, mA, 4 x M12	6ES7145-6HD00-0AB0	567,-
BM 146 PN	Basic Modül, PROFINET ET200 ECO, F-DI 8x24V /F-DQ 3x24V 2A	6ES7146-6FF00-0AB0	799,-
BM 147 PN	Basic Modül, PROFINET ET200ECO, 8 DIO 24 V DC/1.3 A; 8xM12	6ES7147-6BG00-0AB0	430,-
BM 148 PN	Basic Modül, PROFINET ET200ECO, IO-Link master, 4IO-L+8DI+4DO 24 V DC/1.3A 8xM12	6ES7148-6JA00-0AB0	543,-
BM 148 PN	Basic Modül, PROFINET ET200ECO, IO-Link master, 4IO-L, 4xM12	6ES7148-6JD00-0AB0	477,-
PD 24 V DC	PROFINET ET200 ECO, voltage distributor PD 24 V DC; 1x 7/8", 4xM12	6ES7148-6CB00-0AA0	151,-
IE FC M12 Plug PRO	M12, 4 kutup PROFINET metal konnektör, 1 adet	6GK1901-0DB20-6AA0	39,-
IE Power M12*	M12, 4 kutup, dişi, power konnektörü, 3 adet	6GK1907-0DC10-6AA3	39,-
IE Power M12*	M12, 4 kutup, erkek, power konnektörü, 3 adet	6GK1907-0DB10-6AA3	35,-

BM PN ürünlerinde 2 x M12 PROFINET portu, 2 x M12 güç portu bulunmaktadır.  
\* Bu ürünlerde fiyatlara nakliye bedeli eklenecektir.

Ürün seçmek için TIA Selection Tool kullanmanız önerilir.

# SIMATIC ET 200 Dağıtılmış Giriş / Çıkışlar

Malzeme Cinsi	Sipariş No	Birim Fiyatı Euro/Adet
<b>SIMATIC ET200 PRO IP65 Panosuz Kullanım Modüler Dağıtılmış Giriş / Çıkışlar</b>		
<b>Interface Modül</b>		
IM 154-1 DP Standart	PROFIBUS IM, maks. 16 adet ET200 PRO kartını destekler	6ES7154-1AA01-0AB0 226,-
IM 154-2 DP HF	PROFIBUS IM, maks. 16 adet ET200 PRO kartını destekler, gelişmiş diyagnostik	6ES7154-2AA01-0AB0 324,-
IM 154-3 PN	PROFINET IM, maks. 16 adet ET200 PRO kartını destekler	6ES7154-3AB00-0AB0 324,-
IM 154-4 PN	PROFINET IM, maks. 16 adet ET200 PRO kartını destekler	6ES7154-4AB10-0AB0 363,-
CM IM DP M12, 7/8"	PROFIBUS Bağlantı, 2 x M12, güç bağlantı 2 x 7/8"	6ES7194-4AD00-0AA0 86,-
CM IM DP ECOFAST	ECOFAST Bağlantı, 2 x ECOFAST	6ES7194-4AA00-0AA0 92,-
IM 154-4 PN HF	PROFINET IM, maks. 16 adet ET200 PRO kartını destekler, gelişmiş diyagnostik	6ES7154-4AB10-0AB0 363,-
CM IM PN M12, 7/8"	PROFINET Bağlantı, 2 x M12, güç bağlantı 2 x 7/8"	6ES7194-4AJ00-0AA0 86,-
CM IM PN Push-Pull	PROFINET Bağlantı, 2 x Push-Pull RJ45, güç bağlantısı 2 x Push-Pull power	6ES7194-4AF00-0AA0 142,-
<b>CPU</b>		
IM 154-8 PN/DP CPU**	ET 200 PRO CPU, 384 Kb hafıza, PN ve DP port	6ES7154-8AB01-0AB0 1422,-
IM 154-8 F PN/DP CPU**	ET200PRO Failsafe CPU, 512 Kb	6ES7154-8FB01-0AB0 1978,-
CPU 1516pro-2 PN***	ET200 PRO CPU 1MB+ 5MB	6ES7516-2PN00-0AB0 3668,-
CPU 1516pro F-2 PN***	ET200 PRO CPU Failsafe 1.5MB+ 5MB	6ES7516-2GN00-0AB0 4094,-
CM CPU 2PN M12, 7/8"	CM CPU 2PN M12, 7/8"	6ES7194-4AP00-0AA0 129,-
CM CPU M12, 7/8"	PROFINET Bağlantı: 2 x M12, PROFIBUS Bağlantı 2 x M12,	6ES7194-4AN00-0AA0 134,-
<b>Power Modül</b>		
PM-E	Power Modül, 24 V DC güç modülü	6ES7148-4CA00-0AA0 68,-
CM PM M12, 7/8"	Bağlantı Modülü, güç modülü için 1 x 7/8"	6ES7194-4BD00-0AA0 86,-
CM PM ECOFAST	Bağlantı Modülü, güç modülü için 1 x ECOFAST	6ES7194-4BA00-0AA0 86,-
CM PM Push-Pull	Bağlantı Modülü, güç modülü için 2 x Push-Pull	6ES7194-4BE00-0AA0 148,-
<b>Failsafe:</b>		
IM 154-8F PN/DP **	ET200 PRO Failsafe CPU, 512 KB	6ES7154-8FB01-0AB0 1978,-
IM 154-8FX PN/DP	ET200 PRO Failsafe CPU 1.5 MB	6ES7154-8FX00-0AB0 3852,-
CPU 1516pro F-2 PN***	ET200 PRO CPU Failsafe 1.5MB+ 5MB	6ES7516-2GN00-0AB0 4094,-
IM154-2 DP HF	PROFIBUS IM, Maks. 16 adet ET200 PRO kart/gelişmiş diyagnostik	6ES7154-2AA01-0AB0 324,-
IM 154-4 PN HF	PROFINET IM, Maks. 16 adet ET200 PRO kart/gelişmiş diyagnostik	6ES7154-4AB10-0AB0 363,-
EM148	8/16 DI Failsafe, 24 V	6ES7148-4FA00-0AB0 528,-
EM148	4/8 DI, 4 DO Failsafe, 24 V	6ES7148-4FC00-0AB0 647,-
EM148	F Switch PROFIsafe	6ES7148-4FS00-0AB0 421,-
CM S	F Switch PROFIsafe bağlantı modülü	6ES7194-4DA00-0AA0 50,-
CM I/O	4/8 DI, 4 DO bağlantı modülü	6ES7194-4DC00-0AA0 100,-
CM I/O	8/16 DI bağlantı modülü	6ES7194-4DD00-0AA0 100,-
<b>CM I/O</b>		
EM 141	8DI, 24 V elektronik modül A,B,C	6ES7141-4BF00-0AA0 86,-
EM 141 HF	8DI, 24 V elektronik modül A,B,C	6ES7141-4BF00-0AB0 148,-
EM 141	16DI, 24 V elektronik modül A,B,C	6ES7141-4BH00-0AA0 123,-
EM 142	4DO, 24 V, 2 A elektronik modül A,B,C	6ES7142-4BD00-0AA0 86,-
EM 142 HF	4DO, 24 V, 2 A elektronik modül A,B,C	6ES7142-4BD00-0AB0 129,-
EM 142	8DO, 24 V, 2 A elektronik modül A,B,C	6ES7142-4BF00-0AA0 111,-
EM 143	4DIO/4DO 24 V elektronik modül A,B,C	6ES7143-4BF00-0AA0 148,-
EM 144 HF	4AI, V, 15-bit, elektronik modül C	6ES7144-4FF01-0AB0 271,-
EM 144 HF	4AI, mA, 15-bit, 2/4 telli bağlantı, elektronik modül C	6ES7144-4GF01-0AB0 271,-
EM 144 HF	4AI, TC, 15-bit elektronik modül C	6ES7144-4PF00-0AB0 493,-
EM 144 HF	4AI, RTD, 15-bit elektronik modül C	6ES7144-4JF00-0AB0 283,-
EM 144 HF	4AO, V, 14/15-bit elektronik modül C	6ES7145-4FF00-0AB0 296,-
EM 144 HF	4AO, mA, 14/15-bit elektronik modül C	6ES7145-4GF00-0AB0 296,-
EM 147 HF	4 IO-Link C	6ES7147-4JD00-0AB0 296,-
CM IO 8 X M12	Bağlantı Modülü A: 8 x M12	6ES7194-4CB00-0AA0 55,-
CM IO 8 X M8	Bağlantı Modülü B: 8 x M12	6ES7194-4EB00-0AA0 55,-
CM IO 4 X M12	Bağlantı Modülü C: 4 x M12	6ES7194-4CA00-0AA0 39,-



ET200 PRO



IM 154



IM 154-6 IWLAN

Yeni



ET200 PRO I/O



IE M12 FC PLUG PRO

\* Bu ürünlerde fiyatlara nakliye bedeli eklenecektir.

\*\* MMC Hafıza kartı gereklidir.

\*\*\*SMC Hafıza kartı gereklidir.

IM/CPU ürünlerinde güç, DP, PN bağlantı için dişi ve erkek

konnektör kullanılmalıdır.

IWLAN güç bağlantısı için 7/8 dişi konnektör gereklidir.

# SIMATIC ET 200 Dağıtılmış Giriş / Çıkışlar

Malzeme Cinsi	Sipariş No	Birim Fiyatı Euro/Adet
<b>SIMATIC ET200 PRO IP65 Panosuz Kullanım Modüler Dağıtılmış Giriş / Çıkışlar</b>		
<b>Aksesuarlar</b>		
Ray 500 mm	ET200 PRO Ray, 500 mm	6ES7194-4GC70-0AA0 39,-
Ray 1000 mm	ET200 PRO Ray, 1000 mm	6ES7194-4GC60-0AA0 66,-
Ray 2000 mm	ET200 PRO Ray, 2000 mm	6ES7194-4GC20-0AA0 98,-
M12 DP Konnektör*	PROFIBUS M12, erkek konnektör, 5'li paket	6GK1905-0EA00 151,-
M12 DP Konnektör*	PROFIBUS M12, dişi konnektör, 5'li paket	6GK1905-0EB00 151,-
7/8" Konnektör*	7/8", erkek konnektör, 5'li paket	6GK1905-0FA00 122,-
7/8" Konnektör*	7/8", dişi konnektör, 5'li paket	6GK1905-0FB00 128,-
7/8" CAP	Kullanılmayan bağlantı ucu koruma kapağı, 10'lu paket	6ES7194-3JA00-0AA0 9,-
7/8" T-TAP*	T tipi güç konnektörü, 2 x dişi giriş, 1 x erkek çıkış	6GK1905-0FC00 336,-
ECOFAS T Konnektör*	ECOFAS erkek konnektör, 5'li paket	6GK1905-0CA00 145,-
ECOFAS Konnektör*	ECOFAS dişi konnektör, 5'li paket	6GK1905-0CB00 145,-
ECOFAS CAP	Kullanılmayan bağlantı ucu koruma kapağı, 10'lu paket	6ES7194-1JB10-0XA0 92,-
Push-Pull Konnektör*	Push-Pull RJ45	6GK1901-1BB10-6AA0 36,-
Push-Pull Konnektör*	Push-Pull Power Konnektör	6GK1907-0AB11-6AA0 26,-
Sigorta*	Yedek Sigorta, IM ve PM için 12.5A hızlı sigorta, 10'lu paket	6ES7194-4HB00-0AA0 24,-
M12 IE FC Plug PRO	PROFINET M12 konnektör	6GK1901-0DB20-6AA0 39,-
M12 IE FC Plug PRO	PROFINET M12 konnektör, 8'li paket	6GK1901-0DB20-6AA8 281,-



IE M12 FC PLUG PRO



ET200PRO IO F

\* Bu ürünlerde fiyatlara nakliye bedeli eklenecektir.  
\*\* MMC Hafıza kartı gereklidir.  
\*\*\* SMC Hafıza kartı gereklidir.

IM/CPU ürünlerinde güç, DP, PN bağlantı için dişi ve erkek konnektör kullanılmalıdır.  
IWLAN güç bağlantısı için 7/8 dişi konnektör gereklidir.

# SIMATIC ET200EX Dağıtılmış Giriş / Çıkışlar

Malzeme Cinsi		Sipariş No	Birim Fiyatı Euro/Adet
<b>SIMATIC ET200ISP Dağıtılmış Giriş / Çıkışlar</b>			
IM 152-1 DP	IM152-1ET200ISP PROFIBUS DP, INTERFACE MODULE ,STANDART VE REDUNDANT SİSTEMLER İÇİN	6ES7 152-1AA00-0AB0	1012,00
TM-IM/EM60S	Terminal Modülü Interface Modülü / Elektronik Modülü (mavi vidalı tipi)	6ES7 193-7AA00-0AA0	145,00
TM-IM/EM60C	Terminal Modülü Interface Modülü / Elektronik Modülü (mavi baskı tipi)	6ES7 193-7AA10-0AA0	145,00
TM-IM/IM	Terminal Modülü Interface Modülü / Interface Modülü (siyah vidalı tipi)	6ES7 193-7AB00-0AA0	208,00
PS 24 V DC	Güç Kaynağı Modülü 24 V DC	6ES7 193-7AA10-0AA0	145,00
TM-PS-A	Güç Kaynağı Standart Terminal Modülü DC	6ES7 193-7DA10-0AA0	145,00
TM-PS-B	Güç Kaynağı Terminal Modülü Yedekli Sistemler için DC	6ES7 193-7DB10-0AA0	208,00
PS 120/230 V AC	Güç Kaynağı Modülü 120/230 V AC	6ES7 138-7EC00-0AA0	1397,00
TM-PS-A UC	Güç Kaynağı Standart Terminal Modülü AC	6ES7 193-7DA20-0AA0	145,00
TM-PS-B UC	Güç Kaynağı Terminal Modülü Yedekli Sistemler için AC	6ES7 193-7DB20-0AA0	208,00
8 x DI Namur	Digital Giriş Modülü 8 DI NAMUR	6ES7 131-7RF00-0AB0	358,00
4 x DO	Digital Çıkış Modülü 4 DO 23.1 V DC/20 mA ("H"-SHUT DOWN)	6ES7 132-7RD01-0AB0	393,00
4 x DO	Digital Çıkış Modülü 4 DO 17.4 V DC/27 mA ("H"-SHUT DOWN)	6ES7 132-7RD11-0AB0	485,00
4 x DO	Digital Çıkış Modülü 4 DO 17.4 V DC/40 mA ("H"-SHUT DOWN)	6ES7 132-7RD22-0AB0	530,00
4 x DO	Digital Çıkış Modülü 4 DO 23.1 V DC/20 mA ("L"-SHUT DOWN)	6ES7 132-7GD00-0AB0	419,00
4 x DO	Digital Çıkış Modülü 4 DO 17.4 V DC/27 mA ("L"-SHUT DOWN)	6ES7 132-7GD10-0AB0	485,00
4 x DO	Digital Çıkış Modülü 4 DO 17.4 V DC/40 mA ("L"-SHUT DOWN)	6ES7 132-7GD21-0AB0	530,00
4 x DO	Digital Çıkış Modülü 4 DO 25.4 V DC/22 mA	6ES7 132-7GD30-0AB0	530,00
4 AI	Analog Giriş Modülü 4 AI 1 2 Telli HART	6ES7 134-7TD00-0AB0	583,00
4 AI	Analog Giriş Modülü 4 AI 1 4 Telli HART	6ES7 134-7TD50-0AB0	664,00
4 AI	Analog Giriş Modülü 4 AI RTD	6ES7 134-7SD51-0AB0	610,00
4 AI	Analog Giriş Modülü 4 AI TC	6ES7 134-7SD00-0AB0	677,00
4 AO	Analog Çıkış Modülü 4 AO 1 HART	6ES7 135-7TD00-0AB0	610,00
Watchdog module	Devir Bekçisi Modülü	6ES7 138-7BB00-0AB0	225,00
Reserve module	Boş kalan terminalleri kapatmak için kullanılır.	6ES7 138-7AA00-0AA0	104,00
2 x DO-R*	Röleli Digital Çıkış Modülü 2 DO 60 V UC, 2 A	6ES7 132-7HB00-0AB0	371,00
*TM-RM/RM 60S	Terminal Modülü Röle Modülü / Röle Modülü (siyah vidalı tipi)	6ES7 193-7CB00-0AA0	262,00
TM-EM/EM60S	Terminal Modülü Elektronik Modülü / Elektronik Modülü (mavi vidalı tipi)	6ES7 193-7CA00-0AA0	118,00
TM-EM/EM60C	Terminal Modülü Interface Modülü / Elektronik Modülü (mavi baskı tipi)	6ES7 193-7CA10-0AA0	118,00
TM-EM/EM60S	Terminal Modülü Elektronik Modülü / Elektronik Modülü (siyah vidalı tipi)	6ES7 193-7CA20-0AA0	108,00
Konnektör	PROFIBUS konnektörü sonlandırma direnç iel birlikte	6ES7 972-0DA60-0XA0	55,00
RS485-IS Coupler	PROFIBUS DP - PROFIBUS RS485-IS izalotör	6ES7 972-0AC80-0XA0	936,00



ET200ISP-FAILSAFE-REDUNDANT-750



ET200ISP-FAILSAFE-REDUNDANT-750

<b>SIMATIC ET200ISP Failsafe</b>			
8 F-DI Ex NAMUR	Failsafe Digital Giriş Modülü 8 F-DI NAMUR	6ES7 138-7FN00-0AB0	925,00
4 F-DO Ex	Failsafe Digital Çıkış Modülü 4 F-DO 17.4 V/40 mA	6ES7 138-7FD00-0AB0	1018,00
4 F-AI Ex HART	Failsafe Analog Giriş Modülü 4 F-AI 1 HART	6ES7 138-7FA00-0AB0	1114,00
TM-EM/EM60S	Terminal Modülü Elektronik Modülü / Elektronik Modülü (mavi vidalı tipi)	6ES7 193-7CA00-0AA0	118,00
TM-EM/EM60C	Terminal Modülü Interface Modülü / Elektronik Modülü (mavi baskı tipi)	6ES7 193-7CA10-0AA0	118,00
TM-EM/EM60S	Terminal Modülü Elektronik Modülü / Elektronik Modülü (siyah vidalı tipi)	6ES7 193-7CA20-0AA0	108,00

<b>SIMATIC ET200M EX Dağıtılmış Giriş / Çıkışlar</b>			
SM 321	İzoleli Namur	4 DI 20 pin	6ES7 321-7RD00-0AB0 449,00
SM322	İzoleli 24 V DC, 10 mA	4 DO 20 pin	6ES7 322-5SD00-0AB0 473,00
SM322	İzoleli 15 V DC, 20 mA	4 DO 20 pin	6ES7 322-5RD00-0AB0 473,00
SM331	İzoleli 0/4..20 mA 15 bit	4 AI 20 pin	6ES7 331-7RD00-0AB0 770,00
SM331	İzoleli RTD,TC*	8 AI 20 pin	6ES7 331-7SF00-0AB0 691,00
SM332	İzoleli 0/4..20 mA 15 bit	4 AO 20 pin	6ES7 332-5RD00-0AB0 955,00

! Bütün sinyal kartları için uygun ön konnektör seçilmelidir!

\* R ve RTD kullanımlarında kanal sayısı yarıya iner.(Pt100,Pt200, Ni100)

Ürün seçmek için TIA Selection Tool kullanmanız önerilir.

# SIMATIC TOP Connect Modüler Bağlantı



Ön Konnektör Modülü

Malzeme Cinsi	Sipariş No	Birim Fiyatı Euro/Adet	
<b>S7-300 Ön Konnektör Modülleri</b>			
CPU 312C için	Vidalı bağlantı	6ES7921-3AK20-0AA0	70,-
CPU 313C/314C - 2PtP/314C-2DP, slot X1 için	Vidalı bağlantı	6ES7921-3AM20-0AA0	70,-
Dijital 2 x 8 I/O	Yaylı bağlantı	6ES7921-3AA00-0AA0	46,-
Dijital 2 x 8 I/O	Vidalı bağlantı	6ES7921-3AB00-0AA0	46,-
Dijital 4 x 8 I/O	Yaylı bağlantı	6ES7921-3AA20-0AA0	64,-
Dijital 4 x 8 I/O	Vidalı bağlantı	6ES7921-3AB20-0AA0	64,-
1 x 8DO, 2A dijital çıkışlar için	Yaylı bağlantı	6ES7921-3AC00-0AA0	55,-
1 x 8DO, 2A dijital çıkışlar için	Vidalı bağlantı	6ES7921-3AD00-0AA0	55,-
20 pin, analog kartlar için	Yaylı bağlantı	6ES7921-3AF00-0AA0	46,-
20 pin, analog kartlar için	Vidalı bağlantı	6ES7921-3AG00-0AA0	46,-
40 pin, analog kartlar için	Yaylı bağlantı	6ES7921-3AF20-0AA0	67,-
40 pin, analog kartlar için	Vidalı bağlantı	6ES7921-3AG20-0AA0	67,-



Ön Konnektör Modülü

<b>SS7-1500 / ET200 MP Ön Konnektör Modülleri</b>			
Dijital modüller için, 16 uçlu	Yaylı bağlantı	6ES7921-5AH20-0AA0	57,-
Dijital modüller için, 16 uçlu	Vidalı bağlantı	6ES7921-5AB20-0AA0	59,-
Dijital modüller için, 50 uçlu	Yaylı bağlantı	6ES7921-5CH20-0AA0	53,-
Dijital modüller için, 50 uçlu	Vidalı bağlantı	6ES7921-5CB20-0AA0	56,-
2A Dijital Outputlar için, 16 uçlu	Yaylı bağlantı	6ES7921-5AJ00-0AA0	58,-
2A Dijital Outputlar için, 16 uçlu	Vidalı bağlantı	6ES7921-5AD00-0AA0	60,-
Analog modüller için, 4x16 uçlu		6ES7921-5AK20-0AA0	57,-
Analog modüller için, 1x50 uçlu		6ES7921-5CK20-0AA0	53,-

## Bağlantı Kabloları

Konnektör bağlantısı yapılmış kullanıma hazır yuvarlak 16 uçlu, 0.14 mm 2

**Ekransız**

0.5 m	6ES7923-0BA50-0CB0	19,-
1.0 m	6ES7923-0BB00-0CB0	21,-
1.5 m	6ES7923-0BB50-0CB0	21,-
2.0 m	6ES7923-0BC00-0CB0	23,-
2.5 m	6ES7923-0BC50-0CB0	24,-
3.0 m	6ES7923-0BD00-0CB0	26,-
4.0 m	6ES7923-0BE00-0CB0	28,-
5.0 m	6ES7923-0BF00-0CB0	32,-

**Ekranlı**

1.0 m	6ES7923-0BB00-0DB0	27,-
2.0 m	6ES7923-0BC00-0DB0	32,-
2.5 m	6ES7923-0BC50-0DB0	34,-
3.0 m	6ES7923-0BD00-0DB0	36,-
4.0 m	6ES7923-0BE00-0DB0	39,-
5.0 m	6ES7923-0BF00-0DB0	43,-

**50-uçlu, 0.14 mm 2**

**Ekransız**

0.5 m	6ES7923-5BA50-0CB0	39,-
1.0 m	6ES7923-5BB00-0CB0	41,-
1.5 m	6ES7923-5BB50-0CB0	44,-
2.0 m	6ES7923-5BC00-0CB0	46,-
2.5 m	6ES7923-5BC50-0CB0	48,-
3.0 m	6ES7923-5BD00-0CB0	51,-
4.0 m	6ES7923-5BE00-0CB0	56,-
5.0 m	6ES7923-5BF00-0CB0	60,-



Bağlantı Kablosu



Sistem Kurulumu

# SIMATIC TOP Connect Modüler Bağlantı

Malzeme Cinsi	Sipariş No	Birim Fiyatı Euro/Adet
<b>Bağlantı Kabloları</b>		
<b>Ekranlı</b>		
1.0 m	6ES7923-5BB00-0DB0	50,-
2.0 m	6ES7923-5BC00-0DB0	57,-
2.5 m	6ES7923-5BC50-0DB0	60,-
3.0 m	6ES7923-5BD00-0DB0	64,-
4.0 m	6ES7923-5BE00-0DB0	71,-
5.0 m	6ES7923-5BF00-0DB0	79,-

Yuvarlak dış kılıflı şerit kablolar (konnektör bağlantısı kullanıcı tarafından yapılır) 16 uçlu, 0.14 mm 2



Bağlantı Modülü

<b>Bağlantı Modülleri</b>				
<b>TP1</b>				
8 I/O 1-uçlu bağlantı için LED'siz	Yaylı bağlantı	6ES7924-0AA20-0ACO		17,-
8 I/O 1-uçlu bağlantı için LED'siz	Vidalı bağlantı	6ES7924-0AA20-0AAO		17,-
8 I/O 1-uçlu bağlantı için LED'li	Yaylı bağlantı	6ES7924-0AA20-0BCO		27,-
8 I/O 1-uçlu bağlantı için LED'li	Vidalı bağlantı	6ES7924-0AA20-0BAO		28,-
32 I/O 1-uçlu bağlantı için LED'siz	Yaylı bağlantı	6ES7924-2AA20-0ACO		37,-
32 I/O 1-uçlu bağlantı için LED'siz	Vidalı bağlantı	6ES7924-2AA20-0AAO		37,-
32 I/O 1-uçlu bağlantı için LED'li	Yaylı bağlantı	6ES7924-2AA20-0BCO		61,-
32 I/O 1-uçlu bağlantı için LED'li	Vidalı bağlantı	6ES7924-2AA20-0BAO		61,-



Sistem Kurulumu

<b>TP3</b>				
8 I/O 3-uçlu bağlantı için, LED'siz	Vidalı bağlantı	6ES7924-0CA20-0AAO		27,-
8 I/O 3-uçlu bağlantı için, LED'siz	Vidalı bağlantı	6ES7924-0CA20-0BAO		39,-
32 I/O 3-uçlu bağlantı için, LED'siz	Yaylı bağlantı	6ES7924-2CA20-0ACO		89,-
32 I/O 3-uçlu bağlantı için, LED'siz	Vidalı bağlantı	6ES7924-2CA20-0AAO		89,-
32 I/O 3-uçlu bağlantı için, LED'li	Yaylı bağlantı	6ES7924-2CA20-0BCO		106,-
32 I/O 3-uçlu bağlantı için, LED'li	Vidalı bağlantı	6ES7924-2CA20-0BAO		106,-



TPRo Fonksiyon Modülü

<b>TP2</b>				
8 çıkış, 2 uçlu bağlantı 2A modüller için, LED'siz	Yaylı bağlantı	6ES7924-0BB20-0ACO		25,-
8 çıkış, 2 uçlu bağlantı 2A modüller için, LED'siz	Vidalı bağlantı	6ES7924-0BB20-0AAO		26,-
<b>TPA</b>				
S7-300 Analog modüller için,	Yaylı bağlantı	6ES7924-0CC21-0ACO		39,-
S7-300 Analog modüller için,	Vidalı bağlantı	6ES7924-0CC21-0AAO		40,-
S7-1500 Analog modüller için, 16 uçlu	Yaylı bağlantı	6ES7924-0CC20-0ACO		39,-
S7-1500 Analog modüller için, 16 uçlu	Vidalı bağlantı	6ES7924-0CC20-0AAO		60,-
S7-1500 Analog modüller için, 50 uçlu	Yaylı bağlantı	6ES7924-2CC20-0ACO		40,-
S7-1500 Analog modüller için, 50 uçlu	Vidalı bağlantı	6ES7924-2CC20-0AAO		91,-



TPOo Optocoupler Fonksiyon Modülü

<b>Fonksiyon Modülleri</b>				
<b>TPRo, Çıkış Sinyalleri İçin (ters diyotlu)</b>				
8 NO, çıkış 230 V AC / 3 A veya 30 V DC / 3 A, giriş 24 V DC, LED'li	Vidalı bağlantı	6ES7924-0BD20-0BAO		86,-
<b>TPOo, Octocoupler Modülü (aşırı yük ve kısa devre korumalı)</b>				
8 NO, çıkış 24 V DC / 4 A, giriş 24 V DC, LED'li	Vidalı bağlantı	6ES7924-0BF20-0BAO		189,-
<b>TPRi, Giriş Sinyalleri İçin</b>				
8 NO, çıkış 24 V DC / 0.05 A, giriş 230 V AC röleli, LED'li	Vidalı bağlantı	6ES7924-0BE20-0BAO		123,-

# SIMATIC TOP Connect Esnek Bağlantı

Malzeme Cinsi	Sipariş No	Birim Fiyatı Euro/Adet
---------------	------------	------------------------

## SIMATIC S7-300 için (16 I/O, 20pin) ön konnektör bağlantısı yapılmış kullanıma hazır kablolar

### H05V-K kablo (20 x 0.5 mm<sup>2</sup> vidalı bağlantı)

2.5 m	1 adet	6ES7922-3BC50-0AB0	80,-
3.2 m	1 adet	6ES7922-3BD20-0AB0	85,-
5 m	1 adet	6ES7922-3BF00-0AB0	99,-
2.5 m	5 adet	6ES7922-3BC50-5AB0	353,-
3.2 m	5 adet	6ES7922-3BD20-5AB0	377,-
5 m	5 adet	6ES7922-3BF00-5AB0	433,-

### H05V-K kablo (20 x 0.5 mm<sup>2</sup> yaylı bağlantı)

2.5 m	1 adet	6ES7922-3BC50-0AF0	59,-
3.2 m	1 adet	6ES7922-3BD20-0AF0	64,-
5 m	1 adet	6ES7922-3BF00-0AF0	73,-

### UL/CSA sertifikalı kablo (20 x 0.5 mm<sup>2</sup> vidalı bağlantı)

3.2 m	1 adet	6ES7922-3BD20-0UB0	89,-
5 m	1 adet	6ES7922-3BF00-0UB0	106,-

## SIMATIC S7-300 için (32 I/O, 40pin) ön konnektör bağlantısı yapılmış kullanıma hazır kablolar

### H05V-K kablo (40 x 0.5 mm<sup>2</sup> vidalı bağlantı)

2.5 m	1 adet	6ES7922-3BC50-0ACO	115,-
3.2 m	1 adet	6ES7922-3BD20-0ACO	118,-
5 m	1 adet	6ES7922-3BF00-0ACO	131,-
2.5 m	5 adet	6ES7922-3BC50-5ACO	514,-
3.2 m	5 adet	6ES7922-3BD20-5ACO	537,-
5 m	5 adet	6ES7922-3BF00-5ACO	588,-

### H05V-K kablo (40 x 0.5 mm<sup>2</sup> yaylı bağlantı)

2.5 m	1 adet	6ES7922-3BC50-0AGO	86,-
3.2 m	1 adet	6ES7922-3BD20-0AGO	89,-
5 m	1 adet	6ES7922-3BF00-0AGO	100,-

### UL/CSA sertifikalı kablo (40 x 0.5 mm<sup>2</sup> vidalı bağlantı)

3.2 m	1 adet	6ES7922-3BD20-0UC0	126,-
5 m	1 adet	6ES7922-3BF00-0UC0	142,-

## SIMATIC S7-400 için (32 I/O, 48pin) ön konnektör bağlantısı yapılmış kullanıma hazır kablolar

### H05V-K kablo (46 x 0.5 mm<sup>2</sup> vidalı bağlantı)

2.5 m	1 adet	6ES7922-4BC50-0AD0	122,-
3.2 m	1 adet	6ES7922-4BD20-0AD0	128,-
5 m	1 adet	6ES7922-4BF00-0AD0	140,-

### H05V-K kablo (46 x 0.5 mm<sup>2</sup> yaylı bağlantı)

2.5 m	1 adet	6ES7922-4BC50-0AE0	90,-
3.2 m	1 adet	6ES7922-4BD20-0AE0	99,-
5 m	1 adet	6ES7922-4BF00-0AE0	111,-

### UL/CSA sertifikalı kablo (20 x 0.5 mm<sup>2</sup> vidalı bağlantı)

3.2 m	1 adet	6ES7922-4BD20-0UD0	137,-
5 m	1 adet	6ES7922-4BF00-0UD0	155,-

## SIMATIC S7-1500 için (16 I/O, 20pin) ön konnektör bağlantısı yapılmış kullanıma hazır kablolar

### H05V-K kablo (20 x 0.5 mm<sup>2</sup> vidalı bağlantı)

2.5 m	1 adet	6ES7922-5BC50-0AB0	99,-
3.2 m	1 adet	6ES7922-5BD20-0AB0	102,-
5 m	1 adet	6ES7922-5BF00-0AB0	109,-
6.5 m	1 adet	6ES7922-5BG50-0AB0	115,-
8 m	1 adet	6ES7922-5BJ00-0AB0	121,-
10 m	1 adet	6ES7922-5CB00-0AB0	128,-

### H05Z-K halogen-free kablo (20 x 0.5 mm<sup>2</sup> vidalı bağlantı)

2.5 m	1 adet	6ES7922-5BC50-0HB0	110,-
3.2 m	1 adet	6ES7922-5BD20-0HB0	116,-
5 m	1 adet	6ES7922-5BF00-0HB0	131,-
6.5 m	1 adet	6ES7922-5BG50-0HB0	144,-
8 m	1 adet	6ES7922-5BJ00-0HB0	160,-
10 m	1 adet	6ES7922-5CB00-0HB0	176,-

### UL/CSA sertifikalı kablo (20 x 0.5 mm<sup>2</sup> vidalı bağlantı)

3.2 m	1 adet	6ES7922-5BD20-0UB0	110,-
5 m	1 adet	6ES7922-5BF00-0UB0	118,-
6.5 m	1 adet	6ES7922-5BG50-0UB0	125,-



Kablo bağlantısı yapılmış S7-300 ön konnektörü



Kablo bağlantısı yapılmış S7-300 ön konnektörü



Kablo bağlantısı yapılmış S7-400 ön konnektörü



Kablo bağlantısı yapılmış S7-1500 ön konnektörü

Ürün seçimi için TIA Selection Tool'a aşağıdaki bağlantıdan ulaşabilirsiniz.

<http://www.siemens.com/tia-selection-tool>



# SIMATIC TOP Connect Esnek Bağlantı

Malzeme Cinsi	Sipariş No	Birim Fiyatı Euro/Adet	
<b>SIMATIC S7-1500 için (32 I/O, 40pin) ön konnektör bağlantısı yapılmış kullanıma hazır kablolar</b>			
<b>H05V-K kablo (40 x 0.5 mm<sup>2</sup> vidalı bağlantı)</b>			
2.5 m	1 adet	6ES7922-5BC50-0ACO	110,-
3.2 m	1 adet	6ES7922-5BD20-0ACO	115,-
5 m	1 adet	6ES7922-5BF00-0ACO	126,-
6.5 m	1 adet	6ES7922-5BG50-0ACO	136,-
8 m	5 adet	6ES7922-5BJ00-0ACO	145,-
10 m	5 adet	6ES7922-5CB00-0ACO	160,-
<b>H05Z-K halogen-free kablo (40 x 0.5 mm<sup>2</sup> vidalı bağlantı)</b>			
2.5 m	1 adet	6ES7922-5BC50-0HCO	122,-
3.2 m	1 adet	6ES7922-5BD20-0HCO	132,-
5 m	1 adet	6ES7922-5BF00-0HCO	162,-
6.5 m	1 adet	6ES7922-5BG50-0HCO	183,-
8 m	1 adet	6ES7922-5BJ00-0HCO	205,-
10 m	1 adet	6ES7922-5CB00-0HCO	233,-
<b>UL/CSA sertifikalı kablo (40 x 0.5 mm<sup>2</sup> vidalı bağlantı)</b>			
3.2 m	1 adet	6ES7922-5BD20-0UCO	122,-
5 m	1 adet	6ES7922-5BF00-0UCO	137,-
6.5 m	1 adet	6ES7922-5BG50-0UCO	152,-

<b>SIMATIC Universal bağlantı kabloları</b>			
<b>Tüm modüllerle uyumlu</b>			
0.5 m	1 adet	6ES7923-0BA50-0FBO	36,-
1.0 m	1 adet	6ES7923-0BB00-0FBO	38,-
2.0 m	1 adet	6ES7923-0BC00-0FBO	43,-

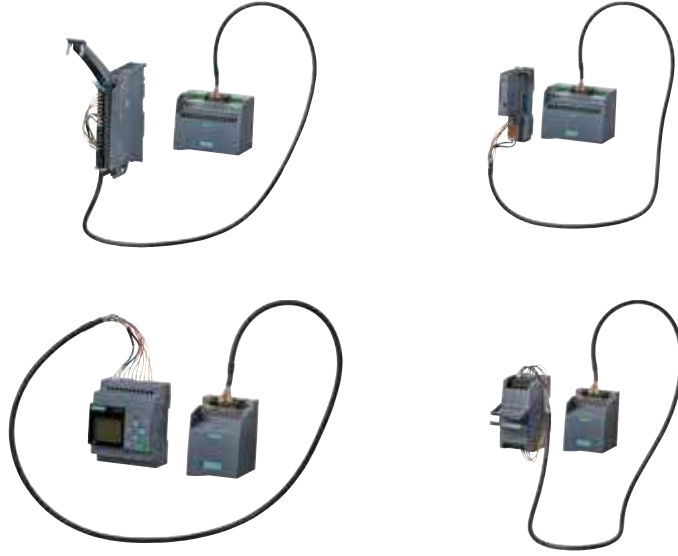

SIMATIC Universal bağlantı kabloları



Top Connect Terminal Üniteleri

# SIMATIC NET Haberleşme Sistemleri



Profibus Konnektör



Profibus OLM

Malzeme Cinsi		Sipariş No	Birim Fiyatı Euro/Adet
<b>SIMATIC NET PROFIBUS Haberleşme Ürünleri</b>			
PROFIBUS Konnektör	PROFIBUS 1 Port Konnektör, 90 derece	6ES7 972-0BA52-0XA0	47.-
PROFIBUS Konnektör	PROFIBUS 2 Port Konnektör, 90 derece	6ES7 972-0BB52-0XA0	61.-
PROFIBUS Konnektör	PROFIBUS 1 Port Konnektör, 35 derece	6ES7 972-0BA61-0XA0	47.-
PROFIBUS Konnektör	PROFIBUS 2 Port Konnektör, 35 derece	6ES7 972-0BB61-0XA0	61.-
PROFIBUS Konnektör	PROFIBUS 1 Port Konnektör, 180 derece, PC/OP için uygundur	6GK1 500-0FC10	62.-
PROFIBUS Kablo #	Standart PROFIBUS Kablosu, min. 20 m, maks. 1000 m	6XV1 830-0EH10	1,60.-
PROFIBUS Strip. Tool	PROFIBUS Kablo Soyma Aleti	6GK1 905-6AA00	75.-
PROFIBUS Repeater	PROFIBUS Hat Güçlendirici	6ES7 972-0AA02-0XA0	385.-
PROFIBUS Diag. Repeater	PROFIBUS Hat Güçlendirici, diyagnostik özellikli	6ES7 972-0AB01-0XA0	926.-
PROFIBUS DP/DP Coupler	PROFIBUS 2 ayrı DP Master hattını birbirine bağlar	6ES7 158-0AD01-0XA0	633.-
PROFIBUS DP/PA Link	PROFIBUS PA hattı (Ex) için link modülü	6ES7 157-0AD82-0XA0	1.332.-
PROFIBUS DP/PA Link	PROFIBUS PA hattı (None Ex) için link modülü	6ES7 157-0AC85-0XA0	1.223.-
PROFIBUS Y Coupler	Y coupler arabirimi	6ES7 197-1LB00-0XA0	429.-
PROFIBUS Y-Link Bundle	Redundant yapılar da 2 PROFIBUS hattını 1 hatta düşüren ünite	6ES7 197-1LA12-0XA0	1.677.-
PROFIBUS Bus Terminal	PROFIBUS hattı T bağlantı arabirimi, 1.5 m kablolu	6GK1 500-0AA10	174.-
Aktif Sonlandırıcı	RS 485 hatları için aktif sonlandırıcı eleman	6ES7 972-0DA00-0AA0	96.-
OLM/P11 V4.1	Optik Link Modül, 1 x RS 485, 1 x F0 (plastik), maks. 80 m / 400 m	6GK1 503-2CA01	499.-
OLM/P12 V4.1	Optik Link Modül, 1 x RS 485, 2 x F0 (plastik), maks. 80 m / 400 m	6GK1 503-3CA01	603.-
OLM/P22 V4.1	Optik Link Modül, 2 x RS 485, 2 x F0 (plastik), maks. 80 m / 400 m	6GK1 503-4CA01	824.-
OLM/G11 V4.0 **	Optik Link Modül, 1 x RS 485, 1 x F0 MM (cam), maks. 3 km	6GK1 503-2CB00	713.-
OLM/G12 V4.0 **	Optik Link Modül, 1 x RS 485, 2 x F0 MM (cam), maks. 3 km	6GK1 503-3CB00	1.009.-
OLM/G22 V4.0 **	Optik Link Modül, 2 x RS 485, 2 x F0 MM (cam), maks. 3 km	6GK1 503-4CB00	1.392.-
OLM/G11-1300 V4.0 **	Optik Link Modül, 1 x RS 485, 1 x F0 SM (cam), maks. 15 km	6GK1 503-2CC00	1.902.-
OLM/G12-1300 V4.0 **	Optik Link Modül, 1 x RS 485, 2 x F0 SM (cam), maks. 15 km	6GK1 503-3CC00	2.482.-
BFOC	Fiber Optik Konnektör, 20 adet	6GK1 901-0DA20-0AA0	226.-

\*\* Fiber Optik portlarda MM : Multi Mode (50/125µm, 62.5/125µm) SM : Single Mode (9/125µm, 10/125µm)

## SIMATIC NET Genel Haberleşme Ürünleri

PC - S7 Adaptör USB A2 ##	PC ile S7 PLC için USB bağlantı adaptörü ve 5 m kablo	6GK1 571-0BA00-0AA0	435.-
F0 Kablo 50/125 #	Standart, cam fiber optik kablo, 50/125 min, 20 m, maks. 3000 m	6XV1 873-2A	4,14.-
F0 Kablo 62.5/125 #	Standart, cam fiber optik kablo, 62.5/125 min, 20 m, maks. 4000 m	6XV1 820-5AH10	4,54.-

## SIMATIC NET Endüstriyel Ethernet Haberleşme Ürünleri

IE/PB Link PN IO	PROFINET ile PROFIBUS hattı için gateway	6GK1 411-5AB10	1.392.-
SIMATIC PN/PN Coupler**	For deterministic data exchange between max.4 PN-Controller per subnet, also from subnet to subnet, PROFIsafe data exchange, I/O-, MSI-, MSO- and data record communication.	6ES7158-3AD10-0XA0	600.-
IE FC RJ45 Plug 180	Endüstriyel ethernet RJ45 konektör, 2 x 2, 180 derece, 1 adet	6GK1 901-1BB10-2AA0	18.-
IE FC RJ45 Plug 180*	Endüstriyel ethernet RJ45 konektör, 2 x 2, 180 derece, 10 adet	6GK1 901-1BB10-2AB0	158.-
IE FC RJ45 Plug 180	Endüstriyel ethernet RJ45 konektör, 2 x 2, 180 derece, 50 adet	6GK1 901-1BB10-2AE0	597.-
IE FC RJ45 Plug 90	Endüstriyel ethernet RJ45 konektör, 2 x 2, 90 derece, 1 adet	6GK1 901-1BB20-2AA0	18.-
IE FC RJ45 Plug 90*	Endüstriyel ethernet RJ45 konektör, 2 x 2, 90 derece, 10 adet	6GK1 901-1BB20-2AB0	158.-
IE FC RJ45 Plug 90	Endüstriyel ethernet RJ45 konektör, 2 x 2, 90 derece, 50 adet	6GK1 901-1BB20-2AE0	597.-
IE FC RJ45 Plug 180	Endüstriyel ethernet RJ45 konektör 10 Gbit, 4 x 2, 180 derece, 1 adet	6GK1 901-1BB12-2AA0	23.-
IE FC RJ45 Plug 180	Endüstriyel ethernet RJ45 konektör 10 Gbit, 4 x 2, 180 derece, 10 adet	6GK1 901-1BB12-2AB0	194.-
IE FC RJ45 Plug 180	Endüstriyel ethernet RJ45 konektör 10 Gbit, 4 x 2, 180 derece, 50 adet	6GK1 901-1BB12-2AE0	905.-
IE FC Stripping Tool	Endüstriyel ethernet kablo soyma aleti	6GK1 901-1GA00	68.-
IE FC Standart Kablo #	Endüstriyel ethernet standart 2 x 2 kablo, min. 20 m, maks. 1000 m	6XV1 840-2AH10	1,88.-
IE FC Standart Kablo #	Endüstriyel ethernet standart 4 x 2 kablo, min. 20 m, maks. 1000 m	6XV1 878-2A	3,32.-

\* : 10 ve üzeri adetli alımlarda kampanya vardır. Lütfen bayilerimizle iletişime geçiniz.

\*\* : 2 adet bus adapter gerekmektedir.

# : Bu ürünlerde fiyatlara nakliye bedeli eklenecektir.

## : STEP7 V5.4 SP5 ve üzeri için kullanılabilir.



Kablo ve Konnektörler



IE FC 10 Gbit

# SIMATIC NET Haberleşme Sistemleri

Malzeme Cinsi	Sipariş No	Birim Fiyatı Euro/Adet
---------------	------------	------------------------

## SIMATIC NET Endüstriyel Haberleşme Kabloları

PROFIBUS Kablo #	Standart PROFIBUS Kablo, min. 20 m, maks. 1000 m	6XV1 830-0EH10	1,60.-
PROFIBUS FC 20	Standart PROFIBUS Kablo 20 m 6XV1 830-0EH10	6XV1830-0EN20	32.-
PROFIBUS FC 50	Standart PROFIBUS Kablo 50 m 6XV1 830-0EH10	6XV1830-0EN50	80.-
PROFIBUS FC 100	Standart PROFIBUS Kablo 100 m 6XV1 830-0EH10	6XV1830-0ET10	160.-
PROFIBUS FC 200	Standart PROFIBUS Kablo 200 m 6XV1 830-0EH10	6XV1830-0ET20	320.-
PROFIBUS FC 500	Standart PROFIBUS Kablo 500 m 6XV1 830-0EH10	6XV1830-0ET50	800.-
PROFIBUS FC 1000	Standart PROFIBUS Kablo 1000 m 6XV1 830-0EH10	6XV1830-0EU10	1.438.-
PROFIBUS Strip. Tool	PROFIBUS Kablo Soyma Aleti	6GK1 905-6AA00	75.-
IE, PROFINET FC Kablo #	Endüstriyel ethernet standart 2 x 2 kablo, min. 20 m, maks. 1000 m	6XV1 840-2AH10	1,88.-
IE, PROFINET FC 20	Endüstriyel ethernet standart 2 x 2 kablo, 20 m 6XV1 840-2AH10	6XV1840-2AN20	39.-
IE, PROFINET FC 50	Endüstriyel ethernet standart 2 x 2 kablo, 50 m 6XV1 840-2AH10	6XV1840-2AN50	87.-
IE, PROFINET FC 100	Endüstriyel ethernet standart 2 x 2 kablo, 100 m 6XV1 840-2AH10	6XV1840-2AT10	168.-
IE, PROFINET FC 200	Endüstriyel ethernet standart 2 x 2 kablo, 200 m 6XV1 840-2AH10	6XV1840-2AT20	342.-
IE, PROFINET FC 500	Endüstriyel ethernet standart 2 x 2 kablo, 500 m 6XV1 840-2AH10	6XV1840-2AT50	847.-
IE, PROFINET FC 1000	Endüstriyel ethernet standart 2 x 2 kablo, 1000 m 6XV1 840-2AH10	6XV1840-2AU10	1.531.-
IE FC Stripping Tool	Endüstriyel ethernet kablo soyma aleti	6GK1 901-1GA00	68.-



## SIMATIC NET Konnektörlü Ethernet Kabloları

TP CORD RJ45/RJ45	End. Ethernet TP Cord RJ45/RJ45, CAT 6A, TP 4x2 kablo 0.3 m	6XV1870-3QE30	18.-
TP CORD RJ45/RJ45	End. Ethernet TP Cord RJ45/RJ45, CAT 6A, TP 4x2 kablo 0.5 m	6XV1870-3QE50	19.-
TP CORD RJ45/RJ45	End. Ethernet TP Cord RJ45/RJ45, CAT 6A, TP 4x2 kablo 1 m	6XV1870-3QH10	20.-
TP CORD RJ45/RJ45	End. Ethernet TP Cord RJ45/RJ45, CAT 6A, TP 4x2 kablo 2 m	6XV1870-3QH20	23.-
TP CORD RJ45/RJ45	End. Ethernet TP Cord RJ45/RJ45, CAT 6A, TP 4x2 kablo 3 m	6XV1870-3QH30	25.-
TP CORD RJ45/RJ45	End. Ethernet TP Cord RJ45/RJ45, CAT 6A, TP 4x2 kablo 4 m	6XV1870-3QH40	27.-
TP CORD RJ45/RJ45	End. Ethernet TP Cord RJ45/RJ45, CAT 6A, TP 4x2 kablo 6 m	6XV1870-3QH60	31.-
TP CORD RJ45/RJ45	End. Ethernet TP Cord RJ45/RJ45, CAT 6A, TP 4x2 kablo 10 m	6XV1870-3QN10	40.-
TP CORD RJ45/RJ45	End. Ethernet TP Cord RJ45/RJ45, CAT 6A, TP 4x2 kablo 20 m	6XV1870-3QN20	63.-
TP CORD RJ45/RJ45	End. Ethernet TP Cord RJ45/RJ45, CAT 6A, TP 4x2 kablo 30 m	6XV1870-3QN30	86.-
TP CORD RJ45/RJ45	End. Ethernet TP Cord RJ45/RJ45, CAT 6A, TP 4x2 kablo 35 m	6XV1870-3QN35	98.-
TP CORD RJ45/RJ45	End. Ethernet TP Cord RJ45/RJ45, CAT 6A, TP 4x2 kablo 40 m	6XV1870-3QN40	110.-
TP CORD RJ45/RJ45	End. Ethernet TP Cord RJ45/RJ45, CAT 6A, TP 4x2 kablo 45 m	6XV1870-3QN45	121.-
TP CORD RJ45/RJ45	End. Ethernet TP Cord RJ45/RJ45, CAT 6A, TP 4x2 kablo 50 m	6XV1870-3QN50	132.-



## SIMATIC NET Metal Konnektörlü Ethernet Kabloları

IE FC RJ45-180/RJ45-180	End. Ethernet FC RJ45-180/RJ45-180, 2x2 kablo 1 m	6XV1871-5BH10	41.-
IE FC RJ45-180/RJ45-180	End. Ethernet FC RJ45-180/RJ45-180, 2x2 kablo 2 m	6XV1871-5BH20	46.-
IE FC RJ45-180/RJ45-180	End. Ethernet FC RJ45-180/RJ45-180, 2x2 kablo 3 m	6XV1871-5BH30	50.-
IE FC RJ45-180/RJ45-180	End. Ethernet FC RJ45-180/RJ45-180, 2x2 kablo 5 m	6XV1871-5BH50	57.-
IE FC RJ45-180/RJ45-180	End. Ethernet FC RJ45-180/RJ45-180, 2x2 kablo 10 m	6XV1871-5BN10	75.-
IE FC RJ45-180/RJ45-180	End. Ethernet FC RJ45-180/RJ45-180, 2x2 kablo 12 m	6XV1871-5BN12	87.-
IE FC RJ45-180/RJ45-180	End. Ethernet FC RJ45-180/RJ45-180, 2x2 kablo 15 m	6XV1871-5BN15	94.-
IE FC RJ45-180/RJ45-180	End. Ethernet FC RJ45-180/RJ45-180, 2x2 kablo 20 m	6XV1871-5BN20	110.-
IE FC RJ45-180/RJ45-180	End. Ethernet FC RJ45-180/RJ45-180, 2x2 kablo 30 m	6XV1871-5BN30	145.-



# : Bu ürünlerde fiyatlara nakliye bedeli eklenecektir.  
Diğer hazır metrajlı kablolar ve fiber hazır metrajlı kablolar için bayilerimizle irtibata geçebilirsiniz.

# SIMATIC NET Haberleşme Sistemleri



M876-4

Yeni

Malzeme Cinsi	Sipariş No	Birim Fiyatı Euro/Adet	
<b>SCALANCE M - Endüstriyel Modemler</b>			
SCALANCE M874-3*	GSM / GPRS / EDGE / 3G modem/router 2xRJ45 portlu, VPN	6GK5 874-3AA00-2AA2	806.-
SCALANCE M876-4*	4G / LTE modem/router 4xRJ45 portlu, VPN	6GK5 876-4AA00-2BA2	1.102.-
ANT 794 - 4MR*	GSM modem, harici anten SMA bağlantı ve 5m. kablo	6NH9 860-1AA00	62.-
ANT 896 - 4MA	GSM modem, dahili anten SMA bağlantı	6GK5 896 - 4MA00 - 0AA3	44.-
ANT 896 - 4ME	GSM modem, harici anten N - female bağlantı	6GK5 896 - 4ME00 - 0AA0	116.-
ANT kablo	Anten Kablosu 0.3 m, N/SMA male/male ANT 896 - 4ME için	6XV1875-5LE30	41.-
ANT kablo	Anten Kablosu 1 m, N/SMA male/male ANT 896 - 4ME için	6XV1 875-5LH10	45.-
ANT kablo	Anten Kablosu 2 m, N/SMA male/male ANT 896 - 4ME için	6XV1 875-5LH20	48.-
ANT kablo	Anten Kablosu 5 m, N/SMA male/male ANT 896 - 4ME için	6XV1 875-5LH50	60.-
Simatic CC712	SIMATIC CloudConnect 712 IoT Gateway, 2x Ethernet RJ45, S7, Modbus, MQTT, OPC, MindSphere, Microsoft Azure, IBM Cloud	6GK1411-1AC00	1.148.-

\* : 10 ve üzeri adetli alımlarda kampanya vardır. Lütfen bayilerimizle iletişime geçiniz.



M874 - 3



ANT 896 - 4MA



ANT 896 - 4ME



ANT 794 - 4MR

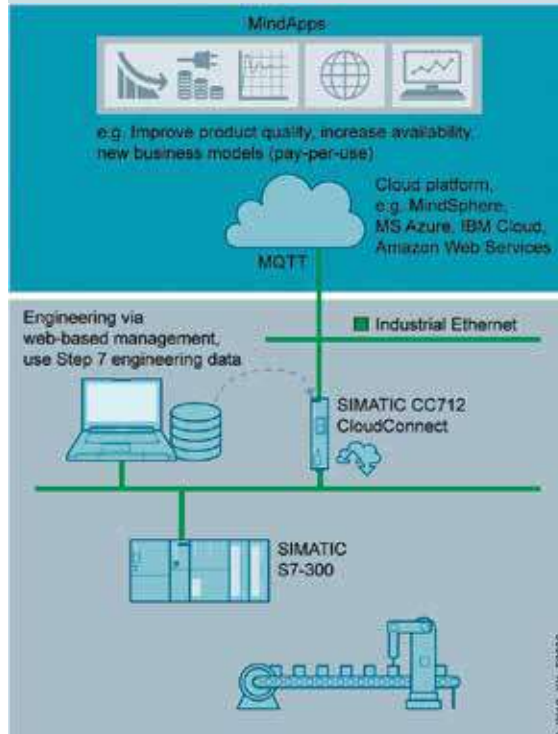
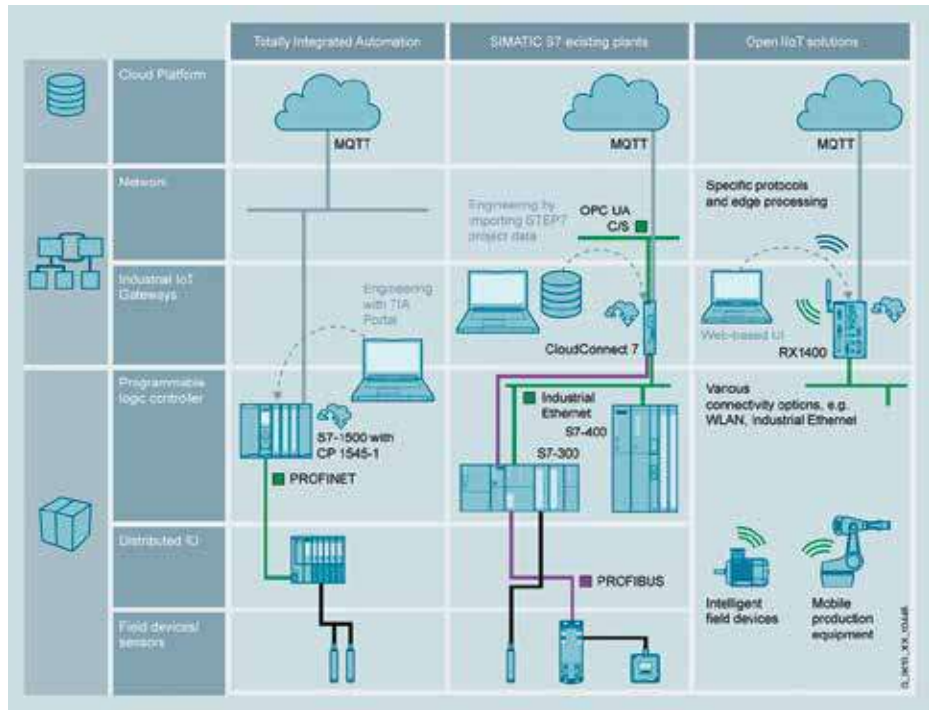

CC712



CC716

# SIMATIC NET Haberleşme Sistemleri

Malzeme Cinsi			Sipariş No	Birim Fiyatı Euro/Adet
<b>SIMATIC NET PROFIBUS PC Kartları</b>				
CP 5612	MPI/DP	PCI Kart, S7/DP/OPC	6GK1 561-2AA00	586.-
CP 5622	MPI/DP	PCI Express Kart, S7/DP/OPC	6GK1 562-2AA00	557.-
CP 5711	MPI/DP	USB V2.0 Haberleşme Modülü	6GK1 571-1AA00	963.-
MPI Kablo	MPI/DP	MPI kablo, 5 m	6ES7 901-0BF00-0AA0	33.-
SOFTNET-PB S7 V16	MPI/DP	CP 5612 / 5622 / 5711 kartlar için OPC yazılımı - S7	6GK1704-5CW16-0AA0	615.-
SOFTNET-PB DP V16	MPI/DP	CP 5612 / 5622 / 5711 kartlar için OPC yazılımı - DP	6GK1704-5DW16-0AA0	470.-
CP 5623	PROFIBUS	PCI Express Kart, 1 x port PROFIBUS, S7/DP/FMS/OPC	6GK1 562-3AA00	1.032.-
CP 5624	PROFIBUS	PCI Express Kart, 2 x port PROFIBUS, S7/DP/FMS/OPC	6GK1 562-4AA00	1.601.-
HARDNET-PB S7 V16	PROFIBUS	CP 5623 / CP 5624 kartları için S7 sürücü yazılımı, OPC	6GK1713-5CB16-0AA0	615.-
HARDNET-PB DP V16	PROFIBUS	CP 5623 / CP 5624 kartları için DP sürücü yazılımı, OPC	6GK1713-5DB16-0AA0	470.-



<b>SIMATIC NET Endüstriyel Ethernet PC Kartları</b>			
SOFTNET-IE S7 V16	PC kartları için OPC yazılımı, 64 bağlantı	6GK1704-1CW16-0AA0	1.322.-
SOFTNET-IE S7 Lean V16	PC kartları için OPC yazılımı, 8 bağlantı	6GK1704-1LW16-0AA0	481.-
SOFTNET-IE S7 Extended V16	PC kartları için OPC yazılımı, 255 bağlantı (S7-300, S7-400), 512 bağlantı (S7-1200 V4.0, S7-1500)	6GK1704-1BW16-0AA0	5.974.-
CP 1623	PCI express kart, TCP/IP, ISO, OPC	6GK1 162-3AA00	1.543.-
CP 1628 (VPN, Firewall)	PCI express kart, TCP/IP, ISO, OPC	6GK1 162-8AA00	1.694.-
HARDNET-IE S7 V16	CP 1623 / 1628 kartı için S7 sürücü yazılımı, OPC	6GK1716-1CB16-0AA0	1.148.-
HARDNET IE S7-REDCONNECT Power V16	S7 1623 sürücü yazılımları için redundant sisteme geçiş	6GK1716-0HB16-0ACO	1.125.-
HARDNET IE S7-REDCONNECT V16	CP 1623 kartı için S7 1623 ve redundant sürücü yazılımı	6GK1716-0HB16-0AA0	2.192.-
SNMP OPC Server Basic V16	Network diyagnostik toplama ve izleme için OPC server, 20 IP (cihaz) için	6GK1706-1NW16-0AA0	945.-
SNMP OPC Server Extended V16	Network diyagnostik toplama ve izleme için OPC server, 200 IP (cihaz) için	6GK1706-1NX16-0AA0	1.763.-
SOFTNET-IE RNA V16	Redundant paralel networklere bağlanmak için PRP sürücü yazılımı	6GK1711-1EW16-0AA0	447.-



- Windows XP destekleyen kartlar ve driver seçenekleri için Solution Partner firmalarımız ile görüşebilirsiniz.  
 - V16 lisansı V15, V14, V13, V12, V8.x ve V7.x için kullanılabilir. Simatic yazılımları uyumluluk için V14, V13, V12, V8.x ve V7.x kurulumlarımızda V15 lisansı kullanılabilir.

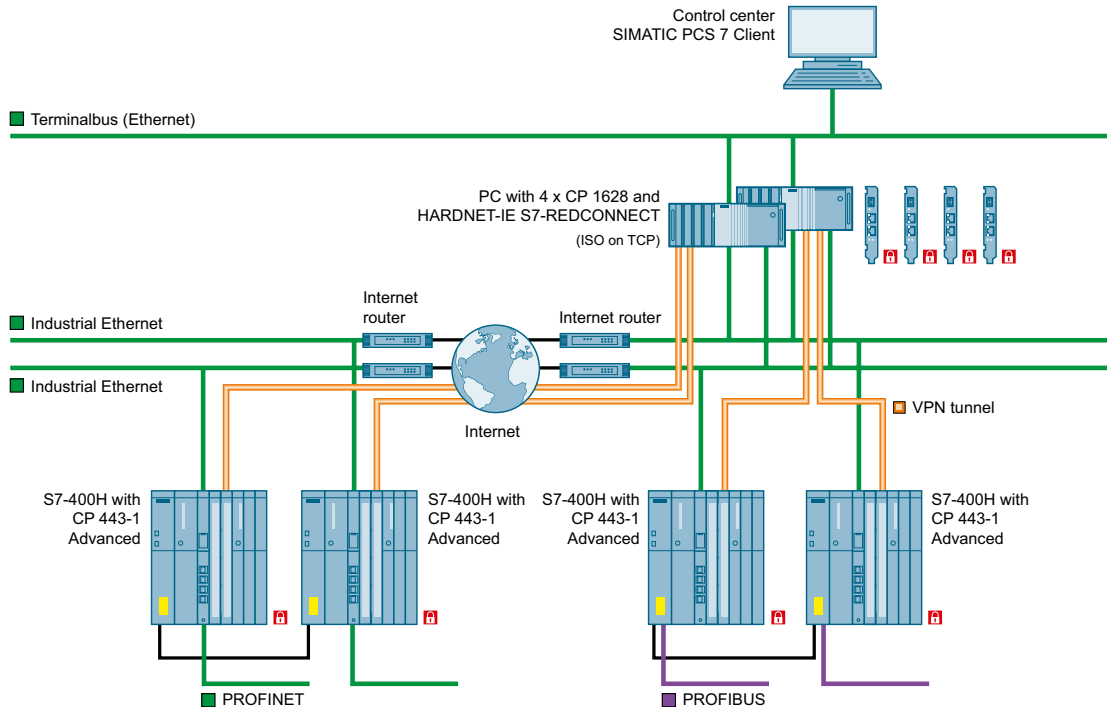

# SIMATIC NET Haberleşme Sistemleri

Malzeme Cinsi	Sipariş No	Birim Fiyatı Euro/Adet
---------------	------------	------------------------

## SCALANCE S Güvenlik Modülleri

SCALANCE S615*	SCALANCE Güvenlik Modülü,VPN, Firewall, 5 port RJ45	6GK5 615-0AA00-2AA2	853.-
SCALANCE SC632-2C	2 x kombo port, RJ45 veya fiber SFP 10/100/1000 Mbit/s firewall	6GK5632-2GS00-2AC2	1.264.-
SCALANCE SC636-2C	2 x kombo port, 4 x RJ45 port 10/100/1000 Mbit/s firewall	6GK5636-2GS00-2AC2	1.496.-
SCALANCE SC642-2C	2 x kombo port, RJ45 veya fiber SFP 10/100/1000 Mbit/s firewall / VPN	6GK5642-2GS00-2AC2	1.554.-
SCALANCE SC646-2C	2 x kombo port, 4 x RJ45 port 10/100/1000 Mbit/s firewall / VPN	6GK5646-2GS00-2AC2	1.786.-

# SFP Modülleri, Scalance X bölümünden seçiniz.

## SINEMA RC Remote Connect, Teleservis, makina izleme ve uzaktan servis sistemi

SINEMA RC Basic	Servis merkezi yazılım paketi, 4 bağlantı dahil	6GK1 720-1AH01-0BVO	307.-
SINEMA RC Upgr. 64**	Servis merkezi upgrade yazılım paketi, 64 bağlantı	6GK1 722-1JH01-0BVO	1.143.-
SINEMA RC Upgr. 256	Servis merkezi upgrade yazılım paketi, 256 bağlantı	6GK1 722-1MH01-0BVO	2.285.-
SINEMA RC Upgr. 1024	Servis merkezi upgrade yazılım paketi, 1024 bağlantı	6GK1 722-1QH01-0BVO	4.559.-
SINEMA RC Client	Servis, mühendislik bilgisayarı Client yazılımı	6GK1 721-1XG01-0AA0	145.-
SINEMA RC KEY-PLUG*	Scalance S615 ve Scalance M800 için SINEMA RC aktivasyon modülü	6GK5 908-0PB00	133.-
SCALANCE M804PB	2x Ethernet RJ45, 1xMPI/PROFIBUS SINEMA RC bağlantı	6GK5804-0AP00-2AA2	835.-
SCALANCE S615*	SCALANCE Güvenlik Modülü,VPN, Firewall, 5 port RJ45	6GK5 615-0AA00-2AA2	853.-
SCALANCE M874-3*	GSM / GPRS / EDGE / 3G modem/router 2xRJ45 portlu, VPN	6GK5 874-3AA00-2AA2	806.-
SCALANCE M876-4*	4G / LTE modem/router 4xRJ45 portlu, VPN	6GK5 876-4AA00-2BA2	1.102.-
ANT 794 - 4MR*	GSM modem, harici anten SMA bağlantı ve 5m. kablo	6NH9 860-1AA00	62.-

\* : 10 ve üzeri adetli alımlarda kampanya vardır. Lütfen bayilerimizle iletişime geçiniz.

\*\* : Kampanyalı üründür. Lütfen bayilerimizle iletişime geçiniz.

S615



SCALANCE SC

Yeni



M804PB



M876-4

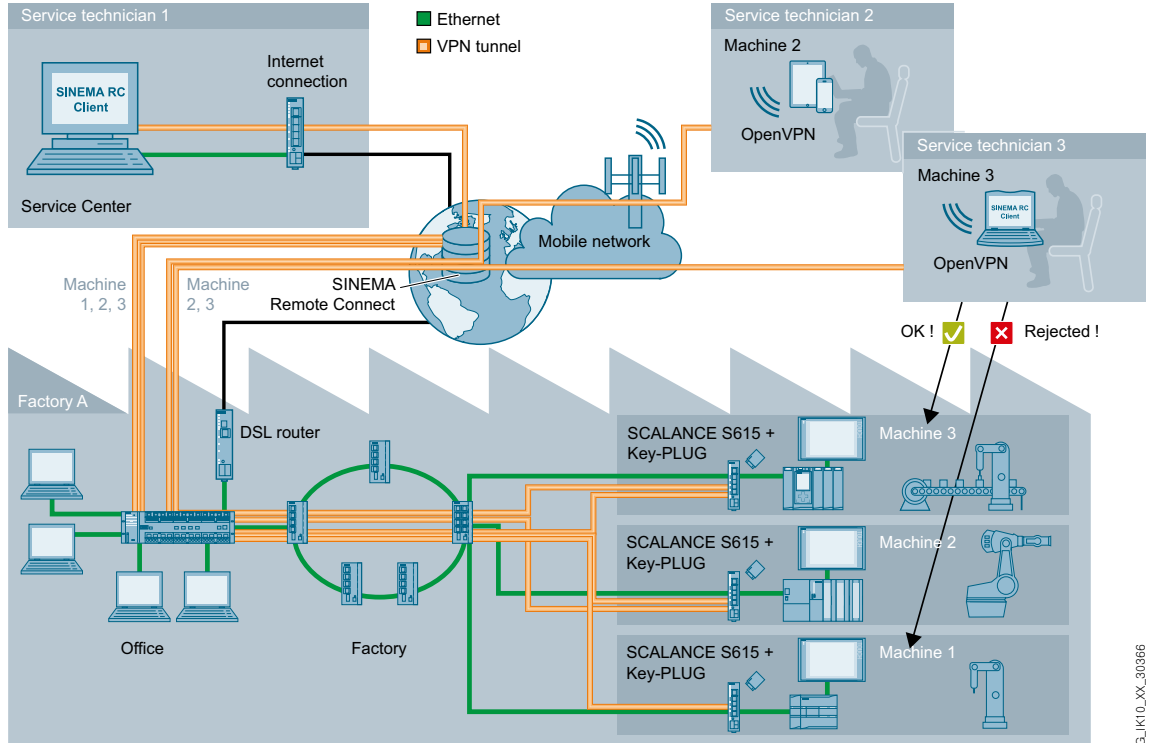

SINEMA RC Remote Connect, Teleservis, makina izleme ve uzaktan servis sistemi

G\_UK10\_XX\_30366

# SIMATIC NET Haberleşme Sistemleri

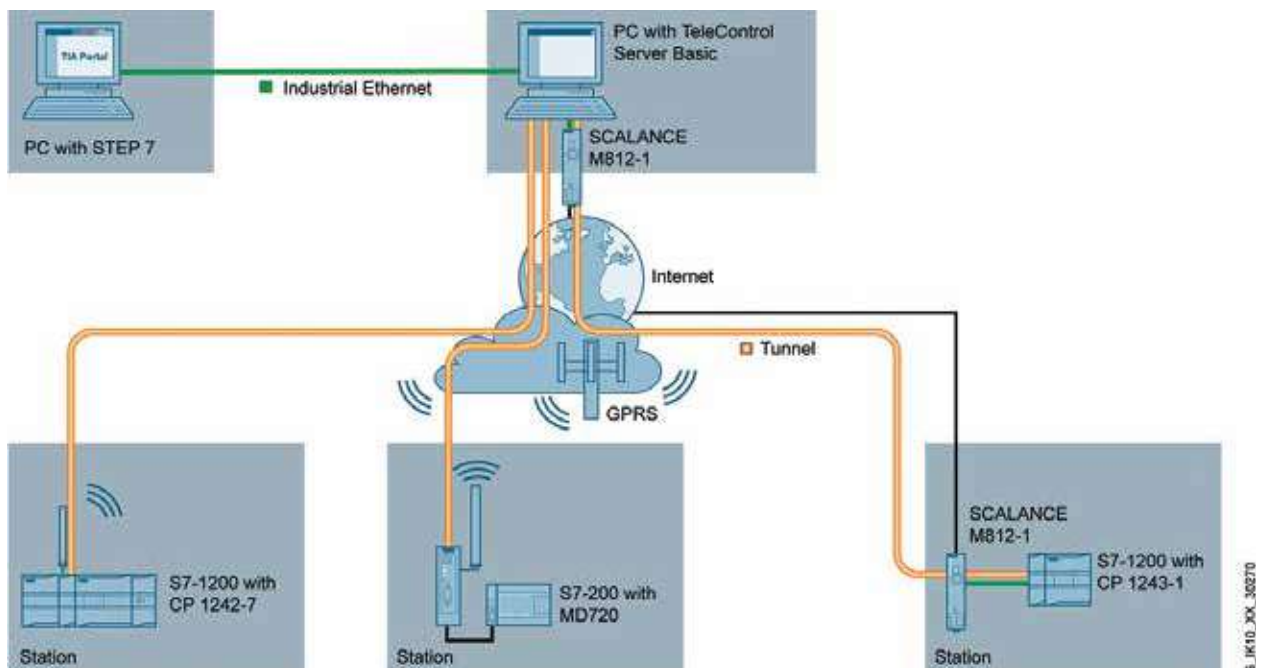
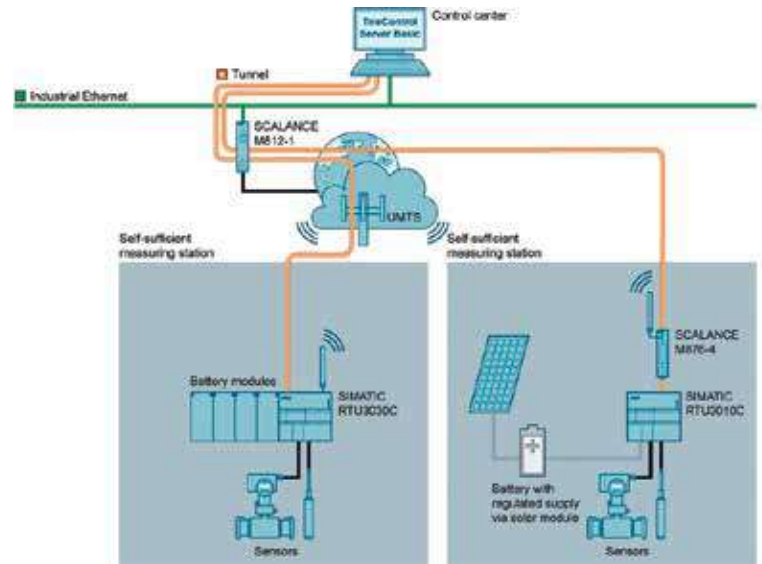
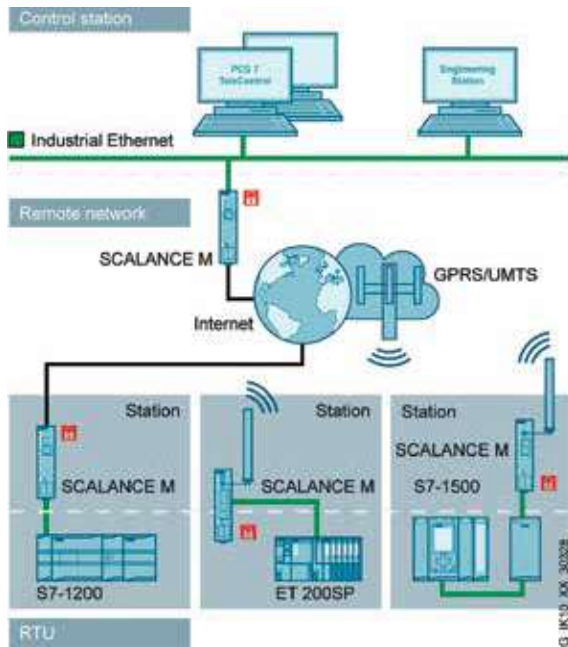
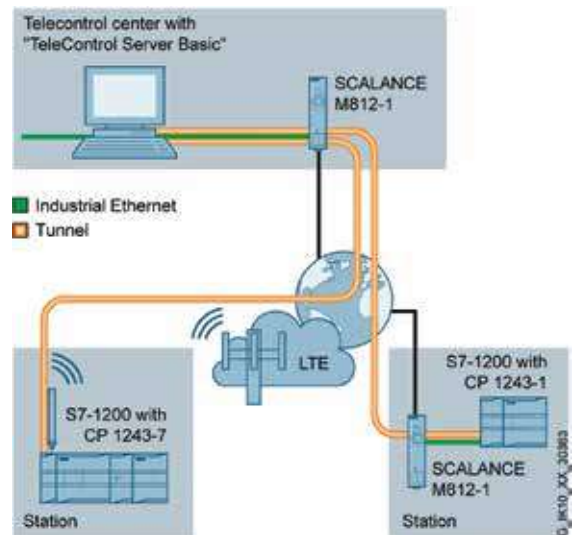
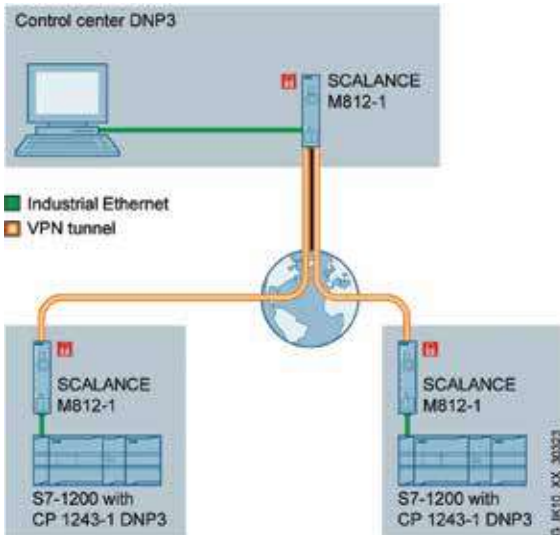

# SIMATIC NET Haberleşme Sistemleri

Malzeme Cinsi	Sipariş No	Birim Fiyatı Euro/Adet
---------------	------------	------------------------

Telekontrol protokolleri; DNP3, IEC 60870-5-104, TeleControl Basic, SINAUT ST7  
12 ... 24 V DC, 2 x 3 yedekli pil modülü, Güneş panelli batarya  
-40 ... +70 °C çalışma sıcaklığı  
IP20 (IP68 harici pano aksesuarı ile)  
Web arayüzü ile programlama



SIMATIC RTU 3000C



HART/RS485

## SIMATIC RTU3000C, Kompakt RTU ailesi

SIMATIC RTU3010C	8 DI, 4 DO, 4 AI kompakt RTU	6NH3112-0BA00-0XX0	1.148.-
SIMATIC RTU3030C	8 DI, 4 DO, 4 AI kompakt RTU, dahili GSM modemli	6NH3112-3BA00-0XX0	1.566.-
SIMATIC RTU3031C	8 DI, 4 DO, 4 AI kompakt RTU, dahili GSM modemli, dahili GPS	6NH3112-3BB00-0XX0	1.705.-
HART/RS485	HART/RS485 modülü	6NH3112-3BA00-6XX1	261.-
RTU pano	IP68 Alüminyum pano	6NH3112-3BA00-1XX3	325.-
RTU pano	IP68 Paslanmaz çelik pano	6NH3112-3BA00-1XX1	899.-
Rekor	IP68 pano için kablo rekoru (2 li paket)	6NH3112-3BA00-1XX4	17.-
Rekor kapak	IP68 pano için kablo rekor boş yuvası kapak (2 li paket)	6NH3112-3BA00-1XX5	12.-
Batarya modülü	Batarya yuvası	6NH3112-3BA00-1XX2	197.-
Batarya modülü	Batarya genişleme yuvası	6NH3112-3BA00-1XX6	197.-

## SIMATIC PLC Tabanlı RTU ailesi



S7-1200 RTU

CP 1242-7 GPRS	S7-1200 PLC RTU modülü, TeleControl Basic, GSM/GPRS 2G, data log, zaman etiketi	6GK7242-7KX31-0XE0	638.-
CP 1243-7 LTE *	S7-1200 PLC RTU modülü, TeleControl Basic, GSM/LTE/4G, data log, zaman etiketi	6GK7243-7KX30-0XE0	870.-
CP 1243-1	S7-1200 PLC RTU modülü, TeleControl Basic veya Telecontrol Prof. ile DNP3 veya IEC 60870-5-104, data log, zaman etiketi	6GK7243-1BX30-0XE0	534.-
CP 1243-8 IRC	S7-1200 PLC RTU modülü, SINAUT ST7, Telecontrol Prof. ile DNP3 veya IEC 60870-5-104, data log, zaman etiketi	6GK7243-8RX30-0XE0	713.-
CP 1542SP-1 IRC	ET200SP PLC RTU modülü, SINAUT ST7, Telecontrol Prof. ile DNP3 veya IEC 60870-5-104, data log, zaman etiketi	6GK7542-6VX00-0XE0	864.-
TIM 1531 IRC	S7-1500 PLC RTU modülü, SINAUT ST7, Telecontrol Prof. ile DNP3, IEC 60870-5, data log, zaman etiketi	6GK7543-1MX00-0XE0	2.239.-

Telecontrol Prof. için WinCC bölümüne bakınız.

## SIMATIC PLC Tabanlı RTU ailesi



ET200SP RTU

TCSB 8 V3.1	OPC Server 8 bağlantı için	6NH9910-0AA31-0AA0	609.-
TCSB 32 V3.1	OPC Server 32 bağlantı için	6NH9910-0AA31-0AF0	1.926.-
TCSB 64 V3.1	OPC Server 64 bağlantı için	6NH9910-0AA31-0AB0	3.109.-
TCSB 256 V3.1	OPC Server 256 bağlantı için	6NH9910-0AA31-0AC0	5.487.-
TCSB 1000 V3.1	OPC Server 1000 bağlantı için	6NH9910-0AA31-0AD0	10.672.-
TCSB 5000 V3.1	OPC Server 5000 bağlantı için	6NH9910-0AA31-0AE0	29.220.-

## SCALANCE M GSM Modemler, SCALANCE S Güvenlik Modülleri



S7-1500 RTU



SCALANCE SC



M876-4

SCALANCE M874-3*	GSM / GPRS / EDGE / 3G modem/router 2xRJ45 portlu, VPN	6GK5 874-3AA00-2AA2	806.-
SCALANCE M876-4*	4G / LTE modem/router 4xRJ45 portlu, VPN	6GK5 876-4AA00-2BA2	1.102.-
ANT 794 - 4MR*	GSM modem, harici anten SMA bağlantı ve 5m. kablo	6NH9 860-1AA00	62.-
SCALANCE S615*	SCALANCE Güvenlik Modülü, VPN, Firewall, 5 port RJ45	6GK5 615-0AA00-2AA2	853.-
SCALANCE SC632-2C	2 x kombo port, RJ45 veya fiber SFP 10/100/1000 Mbit/s firewall	6GK5632-2GS00-2AC2	1.264.-
SCALANCE SC636-2C	2 x kombo port, 4 x RJ45 port 10/100/1000 Mbit/s firewall	6GK5636-2GS00-2AC2	1.496.-
SCALANCE SC642-2C	2 x kombo port, RJ45 veya fiber SFP 10/100/1000 Mbit/s firewall / VPN	6GK5642-2GS00-2AC2	1.554.-
SCALANCE SC646-2C	2 x kombo port, 4 x RJ45 port 10/100/1000 Mbit/s firewall / VPN	6GK5646-2GS00-2AC2	1.786.-

\* : 10 ve üzeri adetli alımlarda kampanya vardır. Lütfen bayilerimizle iletişime geçiniz.



# SIMATIC NET Haberleşme Sistemleri

Malzeme Cinsi	Sipariş No	Birim Fiyatı Euro/Adet
---------------	------------	------------------------

## SCALANCE X Endüstriyel Ethernet / PROFINET Switchleri

SCALANCE XB 000: Giriş Seviyesi Kompakt Endüstriyel Ethernet / PROFINET Switchleri			
SCALANCE XB005*	5 x RJ45 port switch	6GK5 005-0BA00-1AB2	122.-
SCALANCE XB008*	8 x RJ45 port switch	6GK5 008-0BA10-1AB2	162.-
SCALANCE XB004-1	4 x RJ45, 1 x SC FO port, MM switch, maks. 3 km	6GK5 004-1BD00-1AB2	226.-
SCALANCE XB004-2	4 x RJ45, 2 x SC FO port, MM switch, maks. 3 km	6GK5 004-2BD00-1AB2	331.-
SCALANCE XB004-1LD	4 x RJ45, 1 x SC FO port, SM switch, maks. 26 km	6GK5 004-1BF00-1AB2	325.-
SCALANCE XB005 G	5 x RJ45 port, gigabit switch	6GK5 005-0GA10-1AB2	400.-
SCALANCE XB008 G	8 x RJ45 port, gigabit switch	6GK5 008-0GA10-1AB2	597.-
SCALANCE XB004-1 G	4 x RJ45, 1 x SC FO port, MM gigabit switch, maks. 750 m	6GK5 004-1GL10-1AB2	597.-
SCALANCE XB004-1LD G	4 x RJ45, 1 x SC FO port, SM gigabit switch, maks. 10 km	6GK5 004-1GM10-1AB2	974.-



SCALANCE XB008



SCALANCE XB004-2

## SCALANCE X00: Kompakt Endüstriyel Ethernet / PROFINET Switchleri

SCALANCE X005	5 x RJ45 port, temel seviyede switch	6GK5 005-0BA10-1AA3	203.-
SCALANCE X005 TS	5 x RJ45 port, ulaşım sistemleri için, EN50155	6GK5 005-0BA10-1CA3	278.-

## SCALANCE X Endüstriyel Ethernet Dönüştürücüler

SCALANCE X101-1	1 x RJ45 portlu, 1 x 100 Mbit FO MM çevirici, ring desteği	6GK5 101-1BB00-2AA3	394.-
SCALANCE X101-1LD	1 x RJ45 portlu, 1 x 100 Mbit FO SM çevirici, ring desteği	6GK5 101-1BC00-2AA3	789.-



PORT LOCK

## SCALANCE XB-100: Kompakt Endüstriyel Ethernet PROFINET Switchleri

SCALANCE XB108-2	8x RJ45 port, 2x ST/BFOC port Multi Mode	6GK5108-2BB00-2AB2	505.-
SCALANCE XB108-2	8x RJ45 port, 2x SC port Multi Mode	6GK5108-2BD00-2AB2	505.-
SCALANCE XB112*	12x RJ45 port	6GK5112-0BA00-2AB2	406.-
SCALANCE XB116*	16x RJ45 port	6GK5116-0BA00-2AB2	522.-
SCALANCE XB124*	24x RJ45 port	6GK5124-0BA00-2AB2	800.-



SCALANCE XC106-2

## SCALANCE XC-100: Kompakt Endüstriyel Ethernet PROFINET Switchleri

SCALANCE XC106-2	6 x RJ45 port, 2 x FO MM ST konnektör, switch	6GK5 106-2BB00-2AC2	615.-
SCALANCE XC108	8 x RJ45 port, switch	6GK5 108-0BA00-2AC2	360.-
SCALANCE XC116	16 x RJ45 port, switch	6GK5 116-0BA00-2AC2	661.-
SCALANCE XC124	24 x RJ45 port, switch	6GK5 124-0BA00-2AC2	916.-

## SCALANCE XR-100: 19" rack tipi Endüstriyel Ethernet PROFINET Switchleri

XR124WG	24 V DC, 24x 10/100 Mbps Port, yönetilemez	6GK5124-0BA00-2AR3	684.-
XR124WG	110-240V AC, 24x 10/100 Mbps Port, yönetilemez	6GK5124-0BA00-3AR3	800.-

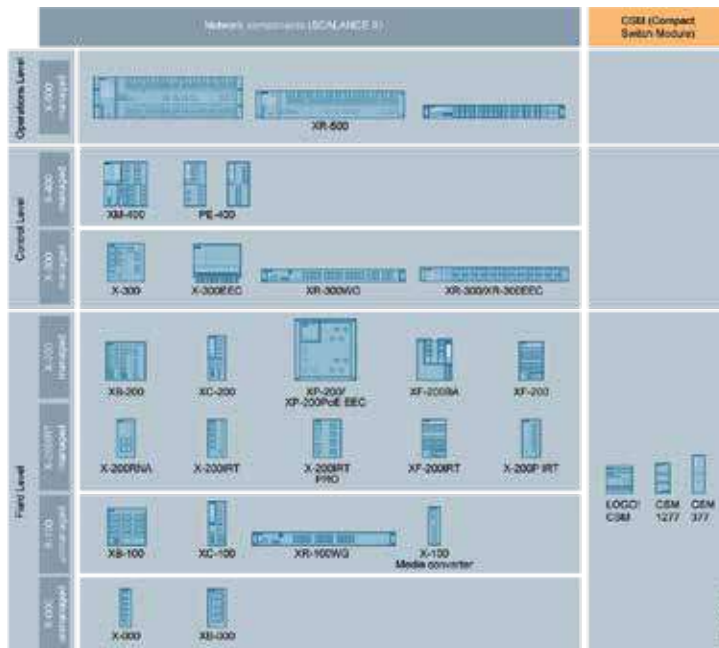

SCALANCE XB124



SCALANCE XB116



SCALANCE XR100

\* : 10 ve üzeri adetli alımlarda kampanya vardır. Lütfen bayilerimizle iletişime geçiniz.

# SIMATIC NET Haberleşme Sistemleri

Malzeme Cinsi	Sipariş No	Birim Fiyatı Euro/Adet
---------------	------------	------------------------

## SCALANCE XB-200: Kompakt ve Yönetilebilir Endüstriyel Ethernet PROFINET Switchleri



SCALANCE XB213-3

SCALANCE XB208	8 x RJ45 port, switch	6GK5 208-0BA00-2AB2	580.-
SCALANCE XB205-3	5 x RJ45, 3 x FO MM switch, maks. 5 km, SC konnektör	6GK5 205-3BD00-2AB2	818.-
SCALANCE XB205-3	5 x RJ45, 3 x FO MM switch, maks. 5 km, ST, konnektör	6GK5 205-3BB00-2AB2	818.-
SCALANCE XB205-3LD	5 x RJ45, 3 x FO SM switch, maks. 26 km, SC, konnektör	6GK5 205-3BF00-2AB2	1.125.-
SCALANCE XB216	16 x RJ45 port, switch	6GK5 216-0BA00-2AB2	1.056.-
SCALANCE XB213-3	13 x RJ45, 3 x FO MM switch, maks. 5 km, SC, konnektör	6GK5 213-3BD00-2AB2	1.415.-
SCALANCE XB213-3	13 x RJ45, 3 x FO MM switch, maks. 5 km, ST, konnektör	6GK5 213-3BB00-2AB2	1.415.-
SCALANCE XB213-3LD	13 x RJ45, 3 x FO SM switch, maks. 26 km, SC konnektör	6GK5 213-3BF00-2AB2	1.763.-

XB200 serisi switchler, 0+60 derece çalışma sıcaklığı, MRP Ring, VLAN, yedekli besleme ve konsol portuna sahiptir.

## SCALANCE XC-200: Kompakt ve Yönetilebilir Endüstriyel Ethernet PROFINET Switchleri



SCALANCE XC206-2SFSP

SCALANCE XC206-2	6x RJ45 port 10/100 Mbps, 2x FO MM ST/BFOC port 100 Mbps	6GK5 206-2BB00-2AC2	1.056.-
SCALANCE XC206-2	6x RJ45 port 10/100 Mbps, 2x FO MM SC port 100 Mbps	6GK5 206-2BD00-2AC2	1.056.-
SCALANCE XC206-2SFSP	6x RJ45 port 10/100 Mbps, 2x SFP port, 100 / 1000 Mbps	6GK5 206-2BS00-2AC2	818.-
SCALANCE XC206-2SFSP G	6x RJ45 port 10/100/1000 Mbps, 2x SFP port, 100 / 1000 Mbps	6GK5206-2GS00-2AC2	1.032.-
SCALANCE XC208	8x RJ45 port 10/100 Mbps	6GK5 208-0BA00-2AC2	702.-
SCALANCE XC208 G	8x RJ45 port 10/100/1000 Mbps	6GK5208-0GA00-2AC2	1.148.-
SCALANCE XC216	16x RJ45 port 10/100 Mbps	6GK5 216-0BA00-2AC2	1.288.-
SCALANCE XC216-4C	12x 10/100 Mbit/s RJ45 port, 4x 1000 Mbit/s kombo ( 4 port 10/100 Mbit/s RJ45 veya 1000 Mbit/s SFP)	6GK5216-4BS00-2AC2	1.566.-
SCALANCE XC216-4C G	12x 10/100/1000 Mbit/s RJ45 port, 4x 1000 Mbit/s kombo ( 4 port 10/100/1000 Mbit/s RJ45 veya 1000 Mbit/s SFP)	6GK5216-4GS00-2AC2	2.076.-
SCALANCE XC224	24x RJ45 port 10/100 Mbps	6GK5 224-0BA00-2AC2	1.879.-
SCALANCE XC224-4C G	20x 10/100/1000 Mbit/s RJ45 port, 4x 1000 Mbit/s kombo ( 4 port 10/100/1000 Mbit/s RJ45 veya 1000 Mbit/s SFP)	6GK5224-4GS00-2AC2	2.772.-
SFP991-1	1x 100 Mbps fiber optik LC port, multimode cam, maks. 5 km	6GK5991-1AD00-8AA0	122.-
SFP991-1LD	1x 100 Mbps fiber optik LC port, single mode, cam, maks. 26 km	6GK5991-1AF00-8AA0	180.-
SFP991-1LH+	1x 100 Mbps fiber optik LC port, single mode, cam, maks. 70 km	6GK5991-1AE00-8AA0	377.-
SFP991-1ELH200	1x 100Mbps fiber optik LC port single mode, cam, maks. 200 km	6GK5991-1AE30-8AA0	829.-
SFP992-1	1x 1000 Mbps fiber optik LC port, multimode, cam, maks. 400 m / 750 m	6GK5992-1AL00-8AA0	215.-
SFP992-1+	1x 1000 Mbps fiber optik LC port, multimode, cam, maks. 1 km / 2 km	6GK5992-1AG00-8AA0	232.-
SFP992-1LD	1x 1000 Mbps fiber optik LC port, single-mode, cam, maks. 10 km	6GK5992-1AM00-8AA0	313.-
SFP992-1LH	1x 1000 Mbps fiber optik LC port, single-mode, cam, maks. 40 km	6GK5992-1AN00-8AA0	783.-
SFP992-1LH+	1x 1000 Mbps fiber optik LC port single-mode, cam, maks. 70 km	6GK5992-1AP00-8AA0	1.206.-
SFP992-1ELH	1x 1000 Mbps fiber optik LC port single-mode, cam, maks. 120 km	6GK5992-1AQ00-8AA0	1.833.-

XC-200 serisi switchler, -40, +70 derece çalışma sıcaklığı, hata kontağı, C-Plug, VLAN, MRP Ring RSTP, Standby Master/Slave, Link aggregation IGMP Snooping and Query, IEEE 802.1X ve konsol portuna sahiptir.

## SCALANCE XP200: IP65 Yönetilebilir Endüstriyel Ethernet / PROFINET Switchleri



XP200

SCALANCE XP208	8x M12 port 10/100 Mbps (D-coded)	6GK5208-0HA00-2AS6	1.009.-
SCALANCE XP208EEC	8x M12 port 10/100 Mbps (D-coded) EN50155/45545	6GK5208-0HA00-2ES6	1.125.-
SCALANCE XP208PoE EEC	4x M12 port 10/100 Mbps (D-coded), 4x M12-PoE+ port 10/100 Mbps (D-coded) EN50155/45545 approval	6GK5208-0UA00-5ES6	1.462.-
SCALANCE XP216	12x M12 port 10/100 Mbps (D-coded), 4x M12 port 10/100/1000 Mbps (X-coded)	6GK5216-0HA00-2AS6	1.740.-
SCALANCE XP216EEC	12x M12 port 10/100 Mbps (D-coded), 4x M12 port 10/100/1000 Mbps (X-coded) EN50155/45545	6GK5216-0HA00-2ES6	1.868.-
SCALANCE XP216PoE EEC	8x M12 port 10/100 Mbps (D-coded), 6x M12 PoE port 10/100 Mbps (D-coded), 2x M12 ports 10/100/1000 Mbps (X-coded), EN50155/45545	6GK5216-0UA00-5ES6	2.308.-

SCALANCE XP - 200 ailesi metal, IP65, -40 +70 çalışma sıcaklığı, VLAN, IGMP, ACL, IEEE 802.1X (RADIUS client), RSTP/MSTP, RMON, DHCP server özelliklerine sahiptir.

XC216-4C



XC216-4C G



XC224-4C G



FO: Fiber Optik port MM: Multi Mode (50/125µm, 62.5/125µm) SM: Single Mode (9/125µm, 10/125µm)  
- Seçilen fiber kablo tipine ve kesatine göre maksimum mesafe değişebilmektedir.

# SIMATIC NET Haberleşme Sistemleri

Malzeme Cinsi		Sipariş No	Birim Fiyatı Euro/Adet
<b>SCALANCE X Endüstriyel Ethernet / PROFINET Switchleri</b>			
XR324WG	Yedekli 24 V DC, 24x 10/100 Mbps Port	6GK5324-0BA00-2AR3	1.531.-
XR324WG	110-240V AC, 24x 10/100 Mbps Port	6GK5324-0BA00-3AR3	1.647.-
XR328-4C WG	Yedekli 24 V DC, 24x 10/100 Mbps Port 4 x 1000 Mbps Kombo Port	6GK5328-4FS00-2AR3	1.960.-
XR328-4C WG	110-240V AC, 24x 10/100Mbps Port 4 x 1000 Mbps Kombo Port	6GK5328-4FS00-3AR3	2.076.-
XR328-4C WG*	Yedekli 24 V DC, 24x 10/100 Mbps Port 4 x 1000 Mbps Kombo Port	6GK5328-4FS00-2RR3	1.601.-
XR328-4C WG*	110-240V AC, 24x 10/100 Mbps Port 4 x 1000 Mbps Kombo Port	6GK5328-4FS00-3RR3	1.717.-
XR328-4C WG	Yedekli 24 V DC, 24x 10/100/1000 Mbps Port 4 x 1000 Mbps Kombo Port	6GK5328-4SS00-2AR3	2.958.-
XR328-4C WG	110-240V AC, 24x 10/100/1000 Mbps Port 4 x 1000 Mbps Kombo Port	6GK5328-4SS00-3AR3	3.086.-
SCALANCE XR324-12M	19" rack tipi gigabit switch, 12 x MM modül slot, önde kablo, 24 V DC	6GK5 324-0GG10-1AR2	2.007.-
SCALANCE XR324-12M	19" rack tipi gigabit switch, 12 x MM modül slot, arkada kablo, 24 V DC	6GK5 324-0GG10-1HR2	2.007.-
SCALANCE XR324-12M	19" rack tipi gigabit switch, 12 x MM modül slot, önde kablo, 230 V DC	6GK5 324-0GG10-3AR2	2.007.-
SCALANCE XR324-12M	19" rack tipi gigabit switch, 12 x MM modül slot, arkada kablo, 230 V DC	6GK5 324-0GG10-3HR2	2.007.-
SCALANCE XR324-4M POE	19" rack tipi gigabit switch, 8 x Gbit POE, 4 x MM modül slot, önde kablo, 24 V DC	6GK5 324-4QG10-1AR2	4.501.-
SCALANCE XR324-4M POE	19" rack tipi gigabit switch, 8 x Gbit POE, 4 x MM modül slot, arkada kablo, 24 V DC	6GK5 324-4QG10-1HR2	4.501.-
SCALANCE XR324-4M POE	19" rack tipi gigabit switch, 8 x Gbit POE, 4 x MM modül slot, önde kablo, 230 V DC	6GK5 324-4QG10-3AR2	4.501.-
SCALANCE XR324-4M POE	19" rack tipi gigabit switch, 8 x Gbit POE, 4 x MM modül slot, arkada kablo, 230 V DC	6GK5 324-4QG10-3HR2	4.501.-
MM 991-2	MM modül, 2 x F0 100 Mbit ST port MM, maks. 3 km	6GK5 991-2AB00-8AA0	383.-
MM 991-2LD	MM modül, 2 x F0 100 Mbit ST port SM, maks. 26 km	6GK5 991-2AC00-8AA0	1.050.-
MM 991-2	MM modül, 2 x F0 100 Mbit SC port MM, maks. 3 km	6GK5 991-2AD00-8AA0	383.-
MM 991-2LD	MM modül, 2 x F0 100 Mbit SC port SM, maks. 26 km	6GK5 991-2AF00-8AA0	1.050.-
MM 991-2LH+	MM modül, 2 x F0 100 Mbit SC port SM, maks. 70 km	6GK5 991-2AE00-8AA0	4.779.-
MM 992-2CUC	MM modül, 2 x RJ45 1 gigabit, konnektör tutuculu	6GK5 992-2GA00-8AA0	284.-
MM 992-2CU	MM modül, 2 x RJ45 1 gigabit, konnektör tutucusuz	6GK5 992-2SA00-8AA0	249.-
MM 992-2	MM modül, 2 x F0 1 gigabit SC port MM, maks. 400m/750 m	6GK5 992-2AL00-8AA0	655.-
MM 992-2LD	MM modül, 2 x F0 1 gigabit SC port SM, maks. 10 km	6GK5 992-2AM00-8AA0	1.334.-
MM 992-2LH	MM modül, 2 x F0 1 gigabit SC port SM, maks. 40 km	6GK5 992-2AN00-8AA0	3.074.-
MM 992-2LH+	MM modül, 2 x F0 1 gigabit SC port SM, maks. 70 km	6GK5 992-2AP00-8AA0	5.313.-
MM 992-2ELH	MM modül, 2 x F0 1 gigabit SC port SM, maks. 120 km	6GK5 992-2AQ00-8AA0	7.343.-
MM 992-2SFP	MM modül, 2 x SFP slot	6GK5 992-2AS00-8AA0	220.-
SFP991-1	1x 100 Mbps fiber optik LC port, multimode cam, max. 5 km	6GK5991-1AD00-8AA0	122.-
SFP991-1LD	1x 100 Mbps fiber optik LC port, single mode, cam, max. 26 km	6GK5991-1AF00-8AA0	180.-
SFP991-1LH+	1x 100 Mbps fiber optik LC port, single mode, cam, max. 70 km	6GK5991-1AE00-8AA0	377.-
SFP991-1ELH200	1x 100Mbps fiber optik LC port single mode, cam, max. 200 km	6GK5991-1AE30-8AA0	829.-
SFP992-1	1x 1000 Mbps fiber optik LC port, multimode, cam, max. 400 m / 750 m	6GK5992-1AL00-8AA0	215.-
SFP992-1+	1x 1000 Mbps fiber optik LC port, multimode, cam, max. 1 km / 2 km	6GK5992-1AG00-8AA0	232.-
SFP992-1LD	1x 1000 Mbps fiber optik LC port, single-mode, cam, max. 10 km	6GK5992-1AM00-8AA0	313.-
SFP992-1LH	1x 1000 Mbps fiber optik LC port, single-mode, cam, max. 40 km	6GK5992-1AN00-8AA0	783.-
SFP992-1LH+	1x 1000 Mbps fiber optik LC port single-mode, cam, max. 70 km	6GK5992-1AP00-8AA0	1.206.-
SFP992-1ELH	1x 1000 Mbps fiber optik LC port single-mode, cam, max.120 km	6GK5992-1AQ00-8AA0	1.833.-



XR324WG



XR328 - 4C



XR324-12M



SCALANCE MM

Yeni

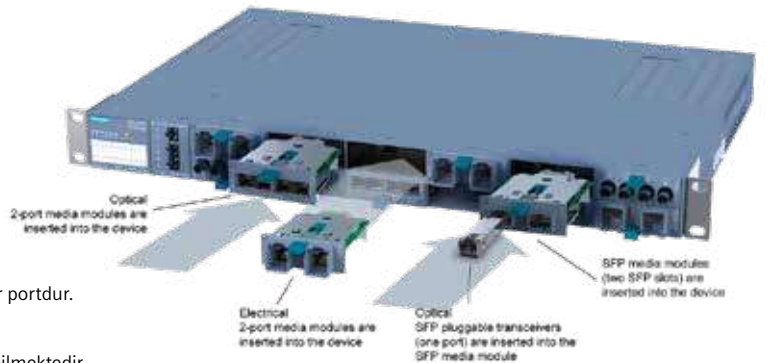

\* UL sertifikasız versiyondur.

Kombo portlar, SFP kullanıldığında fiber, SFP kullanılmaz ise RJ45 bakır portdur.

FO : Fiber Optik port MM : Multi Mode (50/125µm, 62.5/125µm)

SM : Single Mode (9/125µm, 10/125µm)

- Seçilen fiber kablo tipine ve kesimine göre maksimum mesafe değişebilmektedir.

# SIMATIC NET Haberleşme Sistemleri

	Malzeme Cinsi	Sipariş No	Birim Fiyatı Euro/Adet	
<b>SCALANCE XM 400: Layer3 Modüler ve Yönetilebilir Gigabit Endüstriyel Ethernet / PROFINET Switchleri</b>				
	SCALANCE XM408-4C	8 x RJ45 Gigabit (4 X ST/SC kombo), port genişleme modülü ile toplam 24 port, Key-Plug ile Layer3	6GK5 408-4GP00-2AM2	2.784.-
	SCALANCE XM408-4C	8 x RJ45 Gigabit (4 X ST/SC kombo), port genişleme modülü ile toplam 24 port, Layer3	6GK5 408-4GQ00-2AM2	3.712.-
	SCALANCE XM408-8C	8 x RJ45 Gigabit (8 kombo port/SFP), port genişleme modülü ile toplam 24 port, Key-Plug ile Layer3	6GK5 408-8GS00-2AM2	2.784.-
	SCALANCE XM408-8C	8 x RJ45 Gigabit (8 kombo port/SFP), port genişleme modülü ile toplam 24 port, Layer3	6GK5 408-8GR00-2AM2	3.712.-
	SCALANCE XM416-4C	16 x RJ45 Gigabit (4 kombo port/SFP), port genişleme modülü ile toplam 24 port, Key-Plug ile Layer3	6GK5 416-4GS00-2AM2	3.712.-
	SCALANCE XM416-4C	16 x RJ45 Gigabit (4 kombo port/SFP), port genişleme modülü ile toplam 24 port, Layer3	6GK5 416-4GR00-2AM2	4.640.-
	STP991-1	ST/BFOC modül, 1 x FO 100 Mbit, MM, maks. 5 km	6GK5 991-1AB00-8AA0	213.-
	STP991-1LD	ST/BFOC modül, 1 x FO 100 Mbit, SM, maks. 26 km	6GK5 991-1AC00-8AA0	450.-
	SCP992-1	SC modül, 1 x FO 1000 Mbit, MM, maks. 750 m	6GK5 992-1AJ00-8AA0	260.-
	SCP992-1LD	SC modül, 1 x FO 1000 Mbit, SM, maks. 10 km	6GK5 992-1AK00-8AA0	568.-
	PE408	8 x 10/100/1000 Mbit/s RJ45 port genişleme modülü	6GK5 408-0GA00-8AP2	1.624.-
	PE400-8SFP	8 x SFP slot 100/1000 Mbit/s port genişleme modülü	6GK5 400-8AS00-8AP2	1.508.-
	PE408- PoE	8 x 10/100/1000 Mbit/s RJ45 port PoE (AT) genişleme modülü harici güç kaynağı ile	6GK5 408-0PA00-8AP2	2.088.-
	KEY-PLUG XM-400	Layer 3 yükseltme modülü ( IP routing, Static routing, OSPF, VRRP)	6GK5 904-0PA00	928.-
	SFP991-1	1x 100 Mbps fiber optik LC port, multimode cam, max. 5 km	6GK5991-1AD00-8AA0	122.-
	SFP991-1LD	1x 100 Mbps fiber optik LC port, single mode, cam, max. 26 km	6GK5991-1AF00-8AA0	180.-
	SFP991-1LH+	1x 100 Mbps fiber optik LC port, single mode, cam, max. 70 km	6GK5991-1AE00-8AA0	377.-
	SFP991-1ELH200	1x 100Mbps fiber optik LC port single mode, cam, max. 200 km	6GK5991-1AE30-8AA0	829.-
	SFP992-1	1x 1000 Mbps fiber optik LC port, multimode, cam, max. 400 m / 750 m	6GK5992-1AL00-8AA0	215.-
	SFP992-1+	1x 1000 Mbps fiber optik LC port, multimode, cam, max. 1 km / 2 km	6GK5992-1AG00-8AA0	232.-
	SFP992-1LD	1x 1000 Mbps fiber optik LC port, single-mode, cam, max. 10 km	6GK5992-1AM00-8AA0	313.-
	SFP992-1LH	1x 1000 Mbps fiber optik LC port, single-mode, cam, max. 40 km	6GK5992-1AN00-8AA0	783.-
	SFP992-1LH+	1x 1000 Mbps fiber optik LC port single-mode, cam, max. 70 km	6GK5992-1AP00-8AA0	1.206.-
	SFP992-1ELH	1x 1000 Mbps fiber optik LC port single-mode, cam, max.120 km	6GK5992-1AQ00-8AA0	1.833.-

Yeni

FO: Fiber Optik port MM: Multi Mode (50/125µm, 62.5/125µm) SM: Single Mode (9/125µm, 10/125µm)  
- Seçilen fiber kablo tipine ve kesimine göre maksimum mesafe değişebilmektedir.

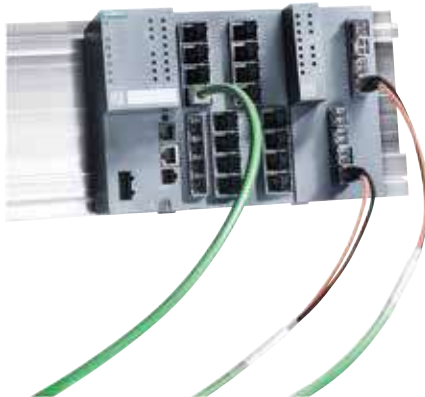

SCALANCE XM416-4C +  
PE400-8SFP



SCALANCE X408-4C



KEY PLUG

# SIMATIC NET Haberleşme Sistemleri

Malzeme Cinsi		Sipariş No	Birim Fiyatı Euro/Adet
<b>SCALANCE X500: Layer 3 / Modüler ve Yönetilebilir Gigabit Endüstriyel Ethernet / PROFINET Switchleri</b>			
SCALANCE XR524-8C	L3, 24 port, 24x 10/100/1000 Mbit/s RJ45,8x 100/1000 Mbit/s SFP Kombo, 2x24 VDC	6GK5524-8GR00-2AR2	6.264.-
SCALANCE XR524-8C	L3, 24 port, 24x 10/100/1000 Mbit/s RJ45,8x 100/1000 Mbit/s SFP Kombo, 1x 110 -240 VAC	6GK5524-8GR00-3AR2	6.496.-
SCALANCE XR524-8C	L3, 24 port, 24x 10/100/1000 Mbit/s RJ45,8x 100/1000 Mbit/s SFP Kombo, 2x 110 -240 VAC	6GK5524-8GR00-4AR2	6.728.-
SCALANCE XR524-8C	L3 ops., 24 port, 24x 10/100/1000 Mbit/s RJ45,8x 100/1000 Mbit/s SFP Kombo, 2x24 VDC	6GK5524-8GS00-2AR2	4.872.-
SCALANCE XR524-8C	L3 ops., 24 port, 24x 10/100/1000 Mbit/s RJ45,8x 100/1000 Mbit/s SFP Kombo, 1x 110 -240 VAC	6GK5524-8GS00-3AR2	5.104.-
SCALANCE XR524-8C	L3 ops., 24 port, 24x 10/100/1000 Mbit/s RJ45,8x 100/1000 Mbit/s SFP Kombo, 2x 110 -240 VAC	6GK5524-8GS00-4AR2	5.336.-
SCALANCE XR526-8C	L3, 26 port, 24x 10/100/1000 Mbit/s RJ45,8x 100/1000 Mbit/s SFP Kombo, 2x 10 Gbit/S SFP+, 2x24 VDC	6GK5526-8GR00-2AR2	7.424.-
SCALANCE XR526-8C	L3, 26 port, 24x 10/100/1000 Mbit/s RJ45,8x 100/1000 Mbit/s SFP Kombo, 2x 10 Gbit/S SFP+, 1x 110 -240 VAC	6GK5526-8GR00-3AR2	7.656.-
SCALANCE XR526-8C	L3, 26 port, 24x 10/100/1000 Mbit/s RJ45,8x 100/1000 Mbit/s SFP Kombo, 2x 10 Gbit/S SFP+, 2x 110 -240 VAC	6GK5526-8GR00-4AR2	7.888.-
SCALANCE XR526-8C	L3 ops., 26 port, 24x 10/100/1000 Mbit/s RJ45,8x 100/1000 Mbit/s SFP Kombo, 2x 10 Gbit/S SFP+, 2x24 VDC	6GK5526-8GS00-2AR2	6.032.-
SCALANCE XR526-8C	L3 ops., 26 port, 24x 10/100/1000 Mbit/s RJ45,8x 100/1000 Mbit/s SFP Kombo, 2x 10 Gbit/S SFP+, 1x 110 -240 VAC	6GK5526-8GS00-3AR2	6.264.-
SCALANCE XR526-8C	L3 ops., 26 port, 24x 10/100/1000 Mbit/s RJ45,8x 100/1000 Mbit/s SFP Kombo, 2x 10 Gbit/S SFP+, 2x 110 -240 VAC	6GK5526-8GS00-4AR2	6.496.-
SCALANCE XR528-6M	L3 ops. switch, 4 x 10 gigabit SFP, 6 x 4 port, 1 gigabit MM, önde kablo	6GK5 528-0AA00-2AR2	8.004.-
SCALANCE XR528-6M	L3 ops. switch, 4 x 10 gigabit SFP, 6 x 4 port, 1 gigabit MM, arkada kablo	6GK5 528-0AA00-2HR2	8.004.-
SCALANCE XR528-6M	L3 switch, 4 x 10 gigabit SFP, 6 x 4 port, 1 gigabit MM, önde kablo	6GK5 528-0AR00-2AR2	9.396.-
SCALANCE XR528-6M	L3 switch, 4 x 10 gigabit SFP, 6 x 4 port, 1 gigabit MM, arkada kablo	6GK5 528-0AR00-2HR2	9.396.-
SCALANCE XR552-12M	L3 ops. switch, 4 x 10 gigabit SFP, 12 x 4 port, 1 gigabit MM, önde kablo	6GK5 552-0AA00-2AR2	9.860.-
SCALANCE XR552-12M	L3 ops. switch, 4 x 10 gigabit SFP, 12 x 4 port, 1 gigabit MM, arkada kablo	6GK5 552-0AA00-2HR2	9.860.-
SCALANCE XR552-12M	L3 switch, 4 x 10 gigabit SFP, 12 x 4 port, 1 gigabit MM, önde kablo	6GK5 552-0AR00-2AR2	11.252.-
SCALANCE XR552-12M	L3 switch, 4 x 10 gigabit SFP, 12 x 4 port, 1 gigabit MM, arkada kablo	6GK5 552-0AR00-2HR2	11.252.-
FAN 597-1	SCALANCE XR552 switch için fan modül seti	6GK5 597-1AA00-8AA0	464.-
FAN 597-2	SCALANCE XR528 switch için fan modül seti	6GK5 597-2AA00-8AA0	464.-
PS 598-1	SCALANCE X500 switcher için AC 85-264 V güç kaynağı	6GK5 598-1AA00-3AA0	1.276.-
SFP 991-1	SFP, 1 x F0 100 Mbit LC port MM, maks. 5 km	6GK5 991-1AD00-8AA0	122.-
SFP 991-1LD	SFP, 1 x F0 100 Mbit LC port SM, maks. 26 km	6GK5 991-1AF00-8AA0	180.-
SFP 991-1LH+	SFP, 1 x F0 100 Mbit LC port SM, maks. 70 km	6GK5 991-1AE00-8AA0	377.-
SFP991-1ELH200	1x 100Mbps fiber optik LC port single mode, cam, max. 200 km	6GK5991-1AE30-8AA0	829.-
SFP 992-1	SFP, 1 x F0 1 gigabit LC port MM, maks. 400 m / 750 m	6GK5 992-1AL00-8AA0	215.-
SFP992-1+	SFP, 1 x F0 1 gigabit LC port MM, maks. 1 km / 2 km	6GK5992-1AG00-8AA0	232.-
SFP 992-1LD	SFP, 1 x F0 1 gigabit LC port SM, maks. 10 km	6GK5 992-1AM00-8AA0	313.-
SFP 992-1LH	SFP, 1 x F0 1 gigabit LC port SM, maks. 40 km	6GK5 992-1AN00-8AA0	783.-
SFP 992-1LH+	SFP, 1 x F0 1 gigabit LC port SM, maks. 70 km	6GK5 992-1AP00-8AA0	1.206.-
SFP 992-1ELH	SFP, 1 x F0 1 gigabit LC port SM, maks. 120 km	6GK5 992-1AQ00-8AA0	1.833.-
SFP 993-1	SFP, 1 x F0 10 gigabit LC port MM, maks. 300 m	6GK5 993-1AT00-8AA0	354.-
SFP 993-1LD	SFP, 1 x F0 10 gigabit LC port SM, maks. 10 km	6GK5 993-1AU00-8AA0	644.-
MM 991-4	MM modül, 4 x F0 100 Mbit ST port MM, maks. 3 km	6GK5 991-4AB00-8AA0	870.-
MM 991-4LD	MM modül, 4 x F0 100 Mbit ST port SM, maks. 26 km	6GK5 991-4AC00-8AA0	1.450.-
MM 992-4	MM modül, 4 x F0 1 gigabit SC port MM, maks. 750 m	6GK5 992-4AL00-8AA0	1.032.-
MM 992-4LD	MM modül, 4 x F0 1 gigabit SC port SM, maks. 10 km	6GK5 992-4AM00-8AA0	1.612.-
MM 992-4CUC	MM modül, 4 x RJ45 1 gigabit, konektör tutuculu	6GK5 992-4GA00-8AA0	493.-
MM 992-4CU	MM modül, 4 x RJ45 1 gigabit, konektör tutucusuz	6GK5 992-4SA00-8AA0	464.-
MM 992-4SFP	MM modül, 4 x 100 Mbit / 1 gigabit SFP slot	6GK5 992-4AS00-8AA0	522.-



XR524 - 8C



XR526 - 8C



XR526 - 8C



SCALANCE XR528-6M



SCALANCE XR552-12M

Yeni

Kombo portlar, SFP kullanıldığında fiber, SFP kullanılmaz ise RJ45 bakır portdur.

FO: Fiber Optik port MM: Multi Mode (50/125µm, 62.5/125µm) SM: Single Mode (9/125µm, 10/125µm)

# SIMATIC NET Haberleşme Sistemleri



W774, W734



W774 M12 EEC



W761, W722, W721



IE M12 FC PLUG PRO



IE M12 FC PLUG PRO



W778/738



W778/738



174

Malzeme Cinsi	Sipariş No	Birim Fiyatı Euro/Adet
---------------	------------	------------------------

## SCALANCE W- Kablosuz Haberleşme Ürünleri

### IP 30 IEEE 802.11 a/b/g/n Kablosuz Haberleşme Ürünleri - 2.4 GHz / 5 GHz, 2x2 MIMO, -20° + 60°

SCALANCE W774-1 RJ45	Erişim Modülü, 1 kanal, 2x2 R-SMA, 2xRJ45, Metal Kasa	6GK5 774-1FX00-0AA0	974.-
SCALANCE W734-1 RJ45	Client Modülü, 1 kanal, 2x2 R-SMA, 2xRJ45, Metal Kasa, RJ45 portları üzerinden maksimum 8 bağlantı	6GK5 734-1FX00-0AA0	742.-
SCALANCE W774-1 M12 EEC	Erişim Modülü, 1 kanal, 2x2 R-SMA, 2xM12, Metal Kasa, EN 50155	6GK5 774-1FY00-0TA0	1.346.-
IE FC M12 Plug PRO 2x2	Profinet bağlantısı için M12 Profinet konnektörü	6GK1 901-0DB20-6AA0	39.-
Power M12 Plug PRO	M12 güç bağlantı konnektörü	6GK1 907-0DB10-6AA3	35.-
KEY-PLUG W780	Erişim Modülü i-FEATURES aktivasyon modülü	6GK5 907-8PA00	476.-
KEY-PLUG W740	Client Modülü i-FEATURES aktivasyon modülü	6GK5 907-4PA00	238.-
KEY-PLUG W700	Erişim/Client Modülü Security aktivasyon modülü	6GK5 907-0PA00	238.-
C-PLUG	Erişim/Client parametre kayıt, kopyalama modülü	6GK1 900-0AB00	139.-
TI 795-1R	R-SMA sonlandırma parçası (3 adet)	6GK5 795-1TR10-0AA6	19.-

Bu ürün grubu S7 rayına, sigorta rayına ve pano montaj sacına takılabilir.

### IP 20 IEEE 802.11 a/b/g/n Kablosuz Haberleşme Ürünleri - 2.4 GHz / 5 GHz, 0° + 55°

SCALANCE W761-1 RJ45	Erişim Modülü, 1 kanal, 1x R-SMA, 1xRJ45, Plastik Kasa	6GK5 761-1FC00-0AA0	742.-
SCALANCE W722-1 RJ45	Client Modülü, 1 kanal, 1x R-SMA, 1xRJ45, Plastik Kasa, RJ45 portları üzerinden maksimum 4 bağlantı, entegre i-FEATURES	6GK5 722-1FC00-0AA0	696.-
SCALANCE W721-1 RJ45	Client Modülü, 1 kanal, 1x R-SMA, 1xRJ45, Plastik Kasa, RJ45 portları üzerinden maksimum 4 bağlantı	6GK5 721-1FC00-0AA0	499.-
TI 795-1R	R-SMA sonlandırma parçası (3 adet)	6GK5 795-1TR10-0AA6	19.-

Bu ürün grubu sigorta rayına takılabilir.

### IP 65 IEEE 802.11 a/b/g/n Kablosuz Haberleşme Ürünleri - 2.4 GHz / 5 GHz

SCALANCE W778-1 M12	Erişim Modülü, 1 kanal, 2xN-Connect, 2xM12 Profinet, -20 60 C çalışma sıcaklığı	6GK5 778-1GY00-0AA0	1.143.-
SCALANCE W778-1 M12 EEC	Erişim Modülü, 1 kanal, 2xN-Connect, 2xM12 Profinet, -30 70 C çalışma sıcaklığı	6GK5 778-1GY00-0TA0	1.485.-
SCALANCE W738-1 M12	Client Modülü, 1 kanal, 2xN-Connect, 2xM12 Profinet, -20 60 C çalışma sıcaklığı	6GK5 738-1GY00-0AA0	905.-
W778/W738 Montaj Kiti	90 derece ray montaj kiti	6GK5 798-8MA00-0AA1	35.-
W778/W738 Montaj Kiti	Ray montaj kiti	6GK5 798-8MF00-0AA1	46.-
M12 IE FC Plug PRO	PROFINET M12 konnektör	6GK1 901-0DB20-6AA0	39.-
TI795-1N	N-Connect sonlandırma parçası	6GK5 795-1TN00-1AA0	23.-
M12 konnektörü	IP 65 SCALANCE'in güç bağlantısı için gereklidir! (3 adet)	6GK1 907-0DC10-6AA3	39.-
KEY-PLUG W780	Erişim Modülü i-FEATURES aktivasyon modülü	6GK5 907-8PA00	476.-
KEY-PLUG W740	Client Modülü i-FEATURES aktivasyon modülü	6GK5 907-4PA00	238.-
KEY-PLUG W700	Erişim/Client Modülü Security aktivasyon modülü	6GK5 907-0PA00	238.-
C-PLUG	Erişim/Client parametre kayıt, kopyalama modülü	6GK1 900-0AB00	139.-

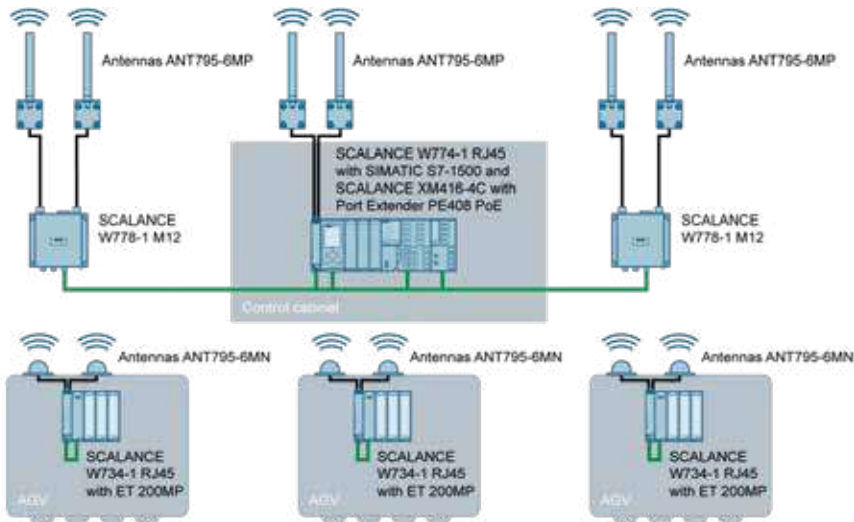

Industrial Ethernet/PROFINET

6ES7 300-1EA00-0AA0

# SIMATIC NET Haberleşme Sistemleri

SCALANCE W774-1RJ45 with detached antenna (frontal)

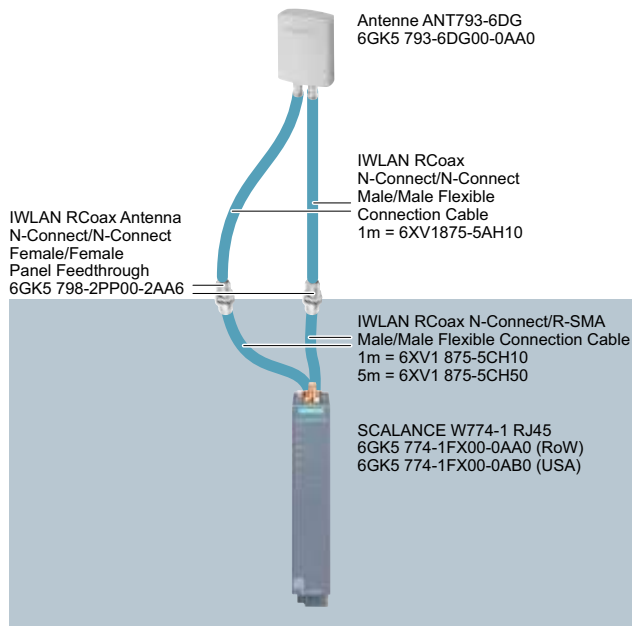

Control cabinet

SCALANCE W774-1RJ45 with detached antenna (lateral)

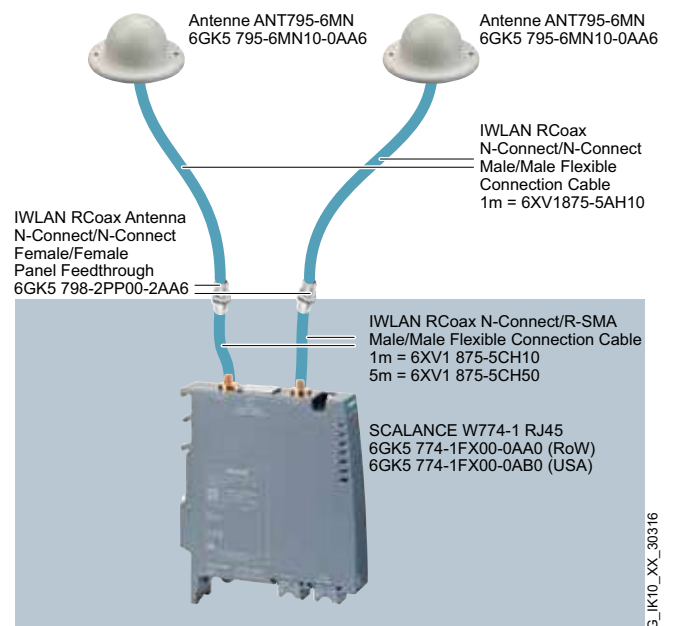

Control cabinet

G\_IK10\_XX\_30316

- IWLAN RCoax N-Connect Female N-Connector 6GK5 798-0CN00-0AA0
- IWLAN RCoax Cable 2,4 GHz = 6XV1 875-2A 5 GHz = 6XV1 875-2D
- IWLAN RCoax N-Connect Female N-Connector 6GK5 798-0CN00-0AA0
- IWLAN RCoax N-Connect Male Termination Impedance 50 Ohm 6GK5 795-1TN00-1AA0



Access Point SCALANCE W788-1 M12

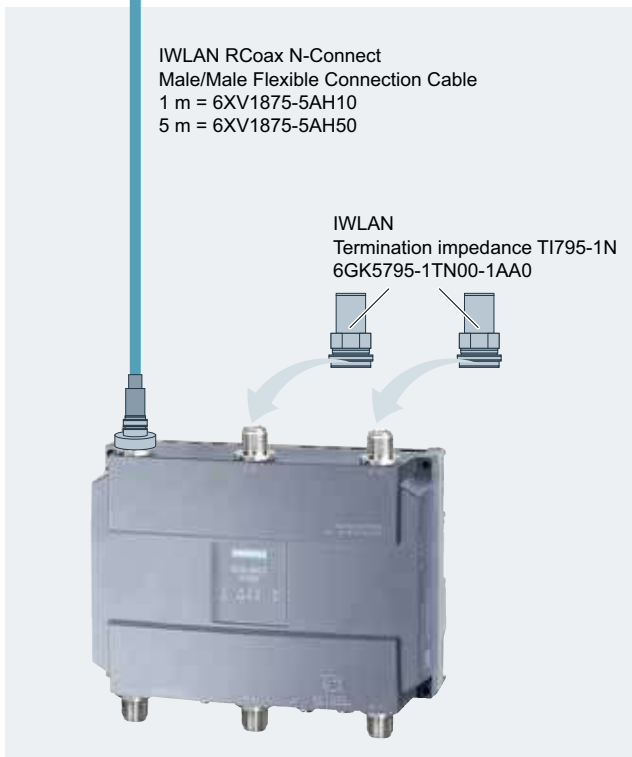

Client Module SCALANCE W722-1 RJ45

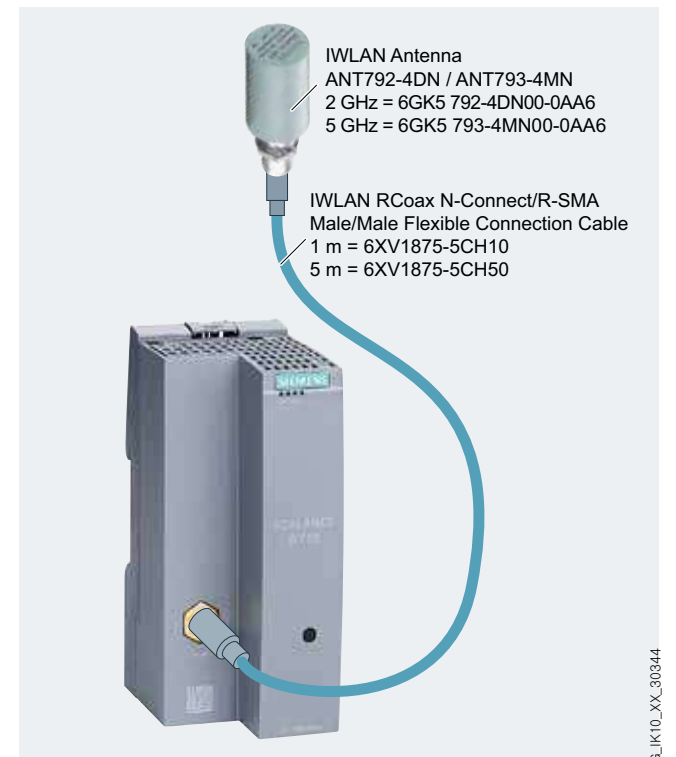

G\_IK10\_XX\_30344

# SIMATIC NET Haberleşme Sistemleri

Malzeme Cinsi	Sipariş No	Birim Fiyatı Euro/Adet
---------------	------------	------------------------

## SCALANCE W- Kablosuz Haberleşme Ürünleri



W788 RJ45



SCALANCE MIMO



W788 M12



W786



W788 M12

## IP 30 IEEE 802.11 a/b/g/n Kablosuz Haberleşme Ürünleri - 2.4 GHz / 5 GHz, 3x3 MIMO, - 20 ° + 60 °

SCALANCE W788-1 RJ45	IP 30 Erişim modülü (1 kanal), 3xRSMA, 450 Mbit/s IWLAN, 1x1Gigabit RJ45	6GK5 788-1FC00-0AA0	1.131.-
SCALANCE W788-2 RJ45	IP 30 Erişim modülü (2 kanal), 6xRSMA, 450 Mbit/s IWLAN, 1x1Gigabit RJ45	6GK5 788-2FC00-0AA0	1.392.-
SCALANCE W748-1 RJ45	IP 30 Client modülü (çoklu bağlantı), 3xRSMA, 450 Mbit/s IWLAN, 1x1Gigabit RJ45	6GK5 748-1FC00-0AA0	829.-
TI 795-1R	R-SMA sonlandırma parçası (3 adet)	6GK5 795-1TR10-0AA6	19.-
W-788 Montaj kiti	IP 30 SCALANCE'in Ray montaj kiti	6GK5 798-8ML00-0AB3	62.-

## IP 65 IEEE 802.11 a/b/g/n Kablosuz Haberleşme Ürünleri - 2.4 GHz / 5 GHz, 3x3 MIMO, - 20 ° + 60 °

SCALANCE W788-1 M12	IP 65 Erişim modülü (1 kanal), 3xN-Connect, 450 Mbit/s IWLAN, 1x1Gigabit M12	6GK5 788-1GD00-0AA0	1.392.-
SCALANCE W788-2 M12	IP 65 Erişim modülü (2 kanal), 6xN-Connect, 450 Mbit/s IWLAN, 1x1Gigabit M12	6GK5 788-2GD00-0AA0	1.624.-
SCALANCE W748-1 M12	IP 65 Client modülü (çoklu bağlantı), 3xN-Connect, 450 Mbit/s IWLAN, 1x1Gigabit M12	6GK5 748-1GD00-0AA0	1.003.-
W-788 Montaj kiti	IP 65 SCALANCE'in Ray montaj kiti	6GK5 798-8ML00-0AB3	62.-
TI795-1N	N-Connect sonlandırma parçası	6GK5 795-1TN00-1AA0	23.-
IE FC M12 Plug PRO 4x2	IP65 SCALANCE'in Profinet bağlantısı için M12 Profinet konnektörü	6GK1 901-0DB30-6AA0	43.-
M12 konnektörü	IP 65 SCALANCE'in güç bağlantısı için gereklidir! (3 adet)	6GK1 907-0DC10-6AA3	39.-

## Outdoor (-40 C...+60 C) IEEE 802.11 a/b/g/n Kablosuz Haberleşme Ürünleri - 2.4 GHz / 5 GHz, 3x3 MIMO

SCALANCE W786-1 RJ45	Outdoor Erişim modülü (1 kanal), 3xRSMA, 450 Mbit/s IWLAN, 1x1Gigabit RJ45, harici anten	6GK5 786-1FC00-0AA0	1.520.-
SCALANCE W786-2 RJ45	Outdoor Erişim modülü (2 kanal), 6xRSMA, 450 Mbit/s IWLAN, 1x1Gigabit RJ45, harici anten	6GK5 786-2FC00-0AA0	1.752.-
SCALANCE W786-2IA RJ45	Outdoor Erişim modülü (2 kanal), 6xRSMA, 450 Mbit/s IWLAN, 1x1Gigabit RJ45, dahili anten	6GK5 786-2HC00-0AA0	1.821.-
SCALANCE W786-2 SFP	Outdoor Erişim modülü (2 kanal), 6xRSMA, 450 Mbit/s IWLAN, 2 x SFP (Maks. 1Gbit/s)	6GK5 786-2FE00-0AA0	2.018.-
PS791-2DC	W786 ürünleri için dahili 12/24 VDC güç kaynağı	6GK5 791-2DC00-0AA0	238.-
PS791-2AC	W786 ürünleri için dahili 110/240 VAC güç kaynağı	6GK5 791-2AC00-0AA0	284.-
MS 1 Montaj Kiti	W786 ürünleri için montaj kiti	6GK5 798-8MG00-0AA0	114.-

W786 ürünleri RJ45 PoE-Ethernet üzerinden beslenmelidir. Başka gerilim için PS791 seçiniz!  
W786 - 2 SFP, SFP modülleri için Scalance X SFP modülleri kullanılır. (1Gbit/s)

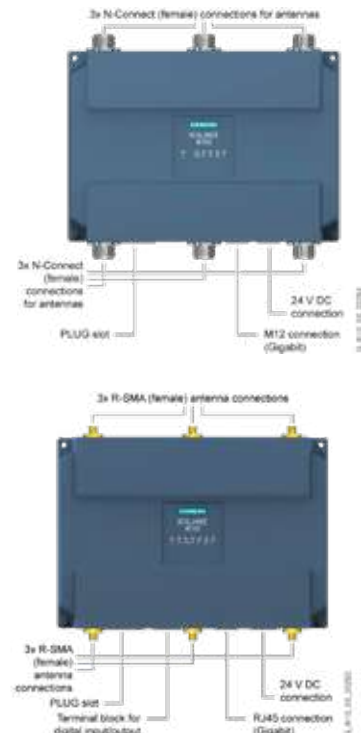
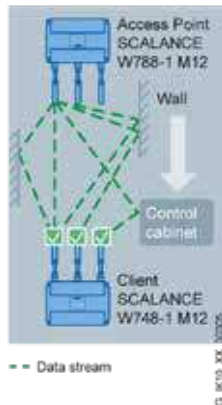
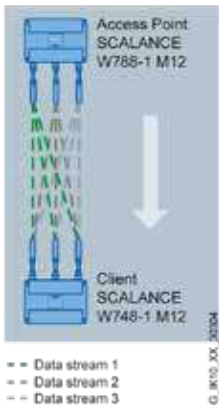



# SIMATIC NET Haberleşme Sistemleri

MIMO antenna ANT795-6MT connected to SCALANCE W788-2 RJ45 with R-SMA parts

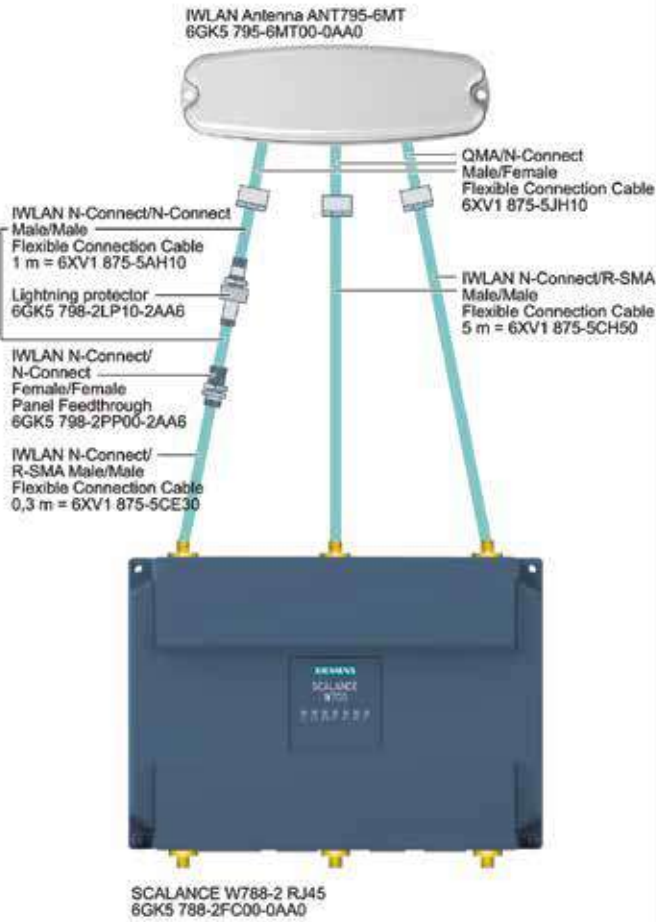

MIMO antenna ANT795-6MT connected to SCALANCE W788-2 M12 with N-Connect parts

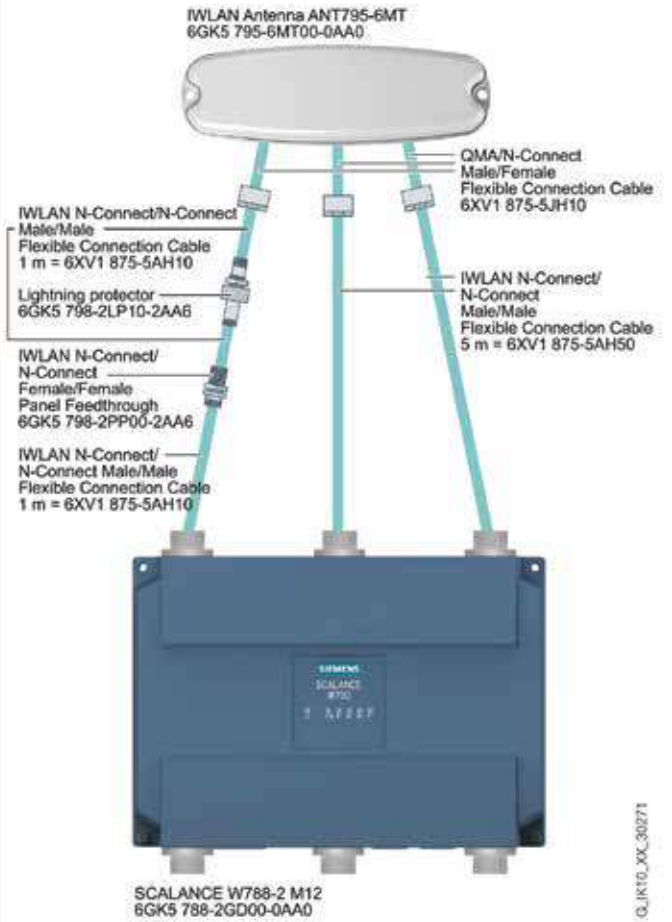

QJ1K10\_XC\_30271

Dual Slant antenna ANT793-6DG connected to SCALANCE W788-2 RJ45 with R-SMA parts

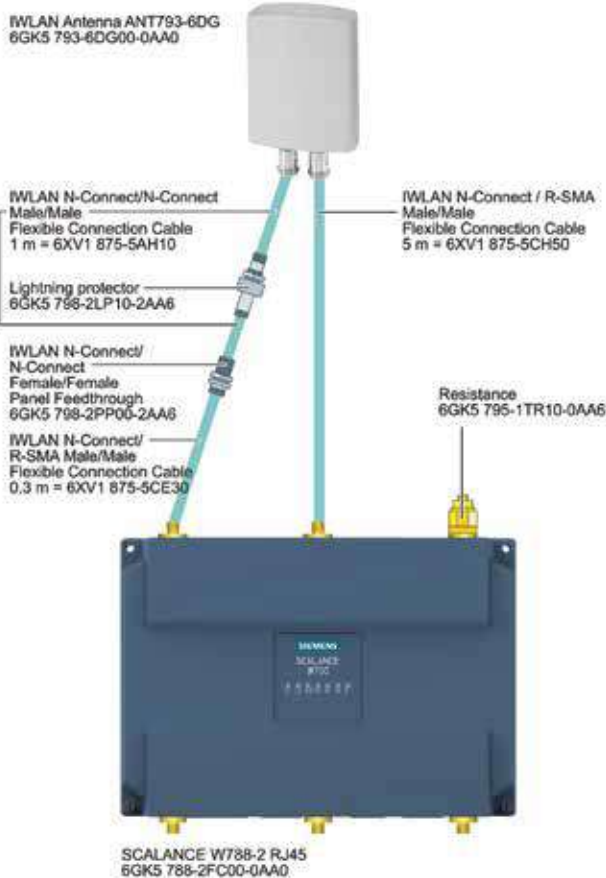



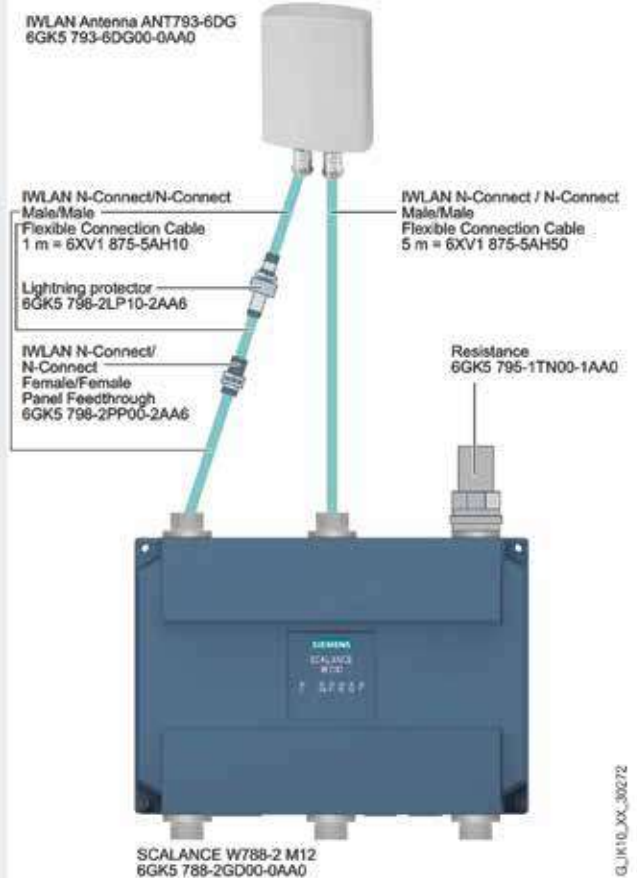









Dual Slant antenna ANT793-6DG connected to SCALANCE W788-2 M12 with N-Connect parts











QJ1K10\_XC\_30272

# SCALANCE W Kablosuz Haberleşme Ürünleri Anten Uyumluluk Tablosu

Sector		omnidirectional										Type of antenna
5	2.4 and 5	5	2.4 and 5					2.4	Frequency range (GHz)			
												Antennas
ANT793-6DT	ANT793-6DG	ANT795-6DC	ANT793-6MN	ANT795-6MP	ANT795-6MT	ANT795-6MN	ANT795-4MX	ANT795-4MD	ANT795-4MC	ANT795-4MA	ANT792-6MN	
•	•	•	•	•	•	•	•	•	•	•	•	SCALANCE W780/W740
	•	•	•	•		•				•		SCALANCE W770/W730
		•	•	•		•				•		SCALANCE W760/W720

G\_IK10\_XX\_30318

RCoax		directional							Type of antenna
5	2.4	5			2.4	Frequency range (GHz)			
									Antennas
ANT793-4MN	RCoax radiating cables 5 GHz	ANT792-4DN	RCoax radiating cables 2.4 GHz	ANT793-8DL	ANT793-8DK	ANT793-8DJ	ANT793-8DP	ANT792-8DN	
•	•	•	•	•	•	•	•	•	SCALANCE W780/W740
•	•	•	•	•	•	•	•		SCALANCE W770/W730
•	•	•	•				•		SCALANCE W760/W720

G\_IK10\_XX\_30317

ScalanceW, anten uyumluluk tablosu

# SIMATIC NET Scalance W Kablosuz Haberleşme Sistemleri

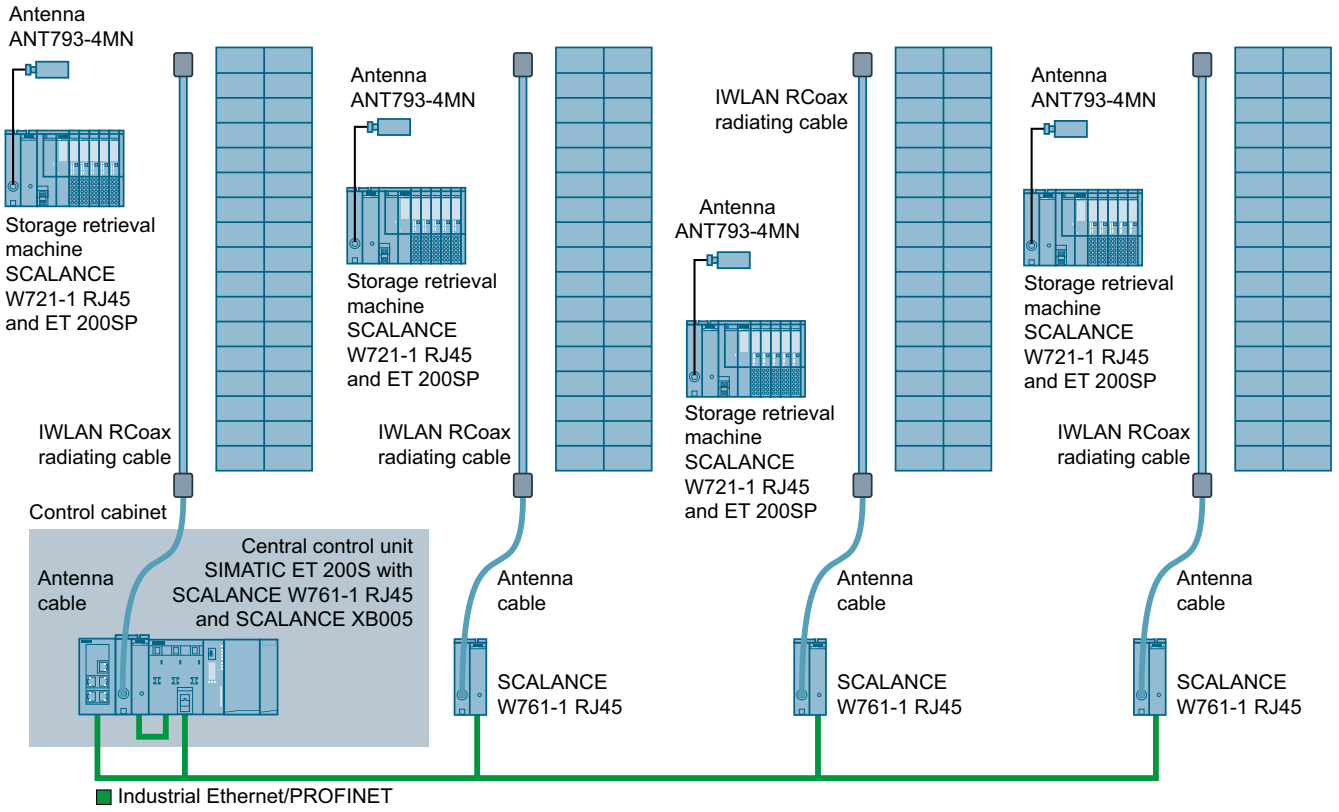

Rcoax kablosuz haberleşme sistemi örneği

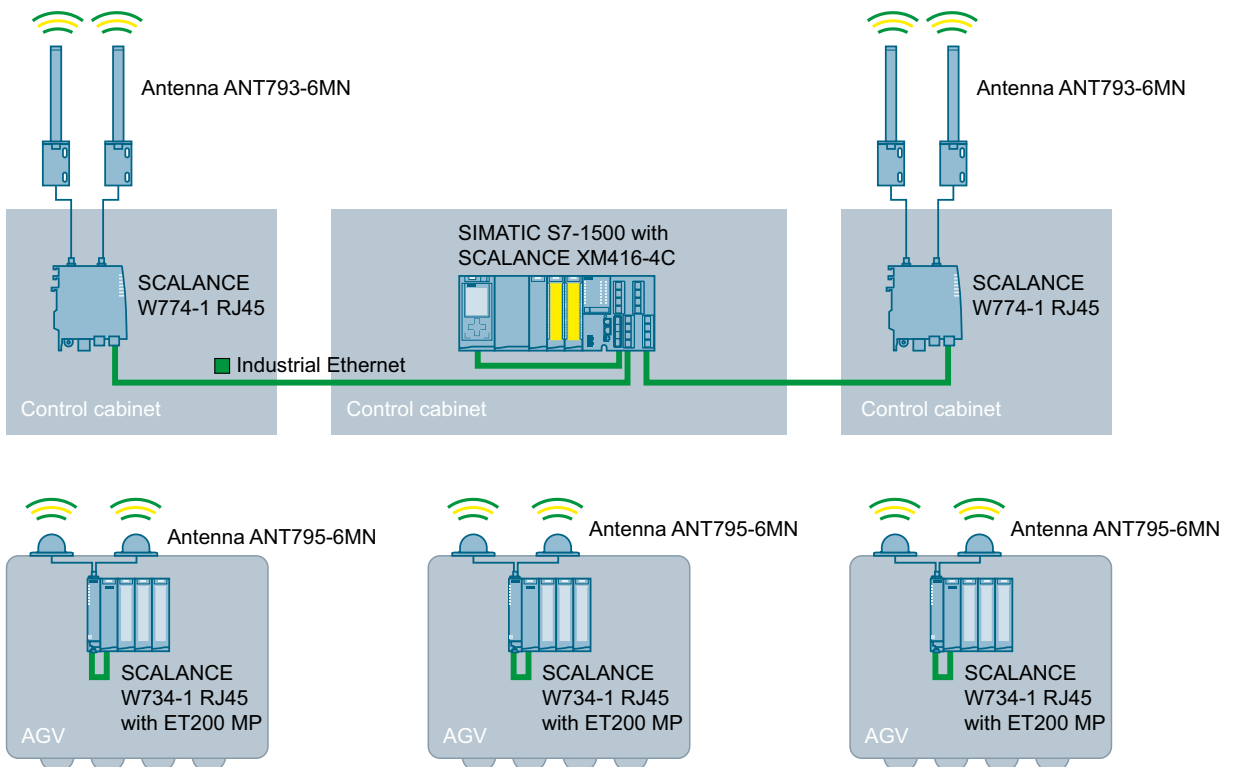

Failsafe kablosuz haberleşme örneği

# SIMATIC NET Haberleşme Sistemleri



ANT795-6MN



ANT795-6MP



ANT792-8DN

Malzeme Cinsi		Sipariş No	Birim Fiyatı Euro/Adet	
<b>SCALANCE W: Kablosuz Haberleşme Anten Ürünleri</b>				
ANT795-6MP	1xN connect, 2.4 GHz, 5dBi, H:360, V:25, 5GHz: 7dBi, H:360, V:15	6GK5 795-6MP00-0AA0	244.-	
ANT795-6MN	1xN connect, 2.4 GHz, 6dBi, H:360, 5GHz: 8dBi, H:150	6GK5 795-6MN10-0AA6	232.-	
ANT792-6MN	1xN connect, 2.4 GHz, 6dBi, H:360, V:30	6GK5 792-6MN00-0AA6	197.-	
ANT792-8DN	1xN connect, 2.4 GHz, 14dBi, H:35, V:30	6GK5 792-8DN00-0AA6	273.-	
ANT792-4DN	1xN connect, RCoax kablo hattı için anten 2,4 GHz	6GK5 792-4DN00-0AA6	162.-	
ANT793-4MN	1xN connect, RCoax kablo hattı için anten 5 GHz	6GK5 793-4MN00-0AA6	180.-	
ANT795-4MA	1xR-SMA connect, dahili anten, 2.4 GHz, 3dBi, H:360, 5GHz: 5dBi, H:360	6GK5 795-4MA00-0AA3	38.-	
ANT795-4MC	1xN connect, dahili anten, 2.4 GHz, 3dBi, H:360, 5GHz: 5dBi, H:360	6GK5 795-4MC00-0AA3	38.-	
ANT795-4MD	1xN connect, dahili anten 90° montaj , 2.4 GHz, 3dBi, H:360, 5GHz: 5dBi, H:360	6GK5 795-4MD00-0AA3	38.-	
ANT795-6DC	1xN connect, 2.4 GHz, 9dBi, H:75, V:55, 5GHz: 9dBi, H:55, V:55	6GK5 795-6DC00-0AA0	244.-	
ANT793-8DP	1xN connect, 5 GHz, 13.5dBi, H:40, V:35	6GK5 793-8DP00-0AA0	261.-	
ANT793-6DG	2xN connect, 5 GHz, 9dBi, H:70, V:60	6GK5 793-6DG00-0AA0	273.-	
ANT793-8DJ	2xN connect, 5 GHz, 18dBi, H:17, V:17	6GK5 793-8DJ00-0AA0	377.-	
ANT793-8DK	2xN connect, 5 GHz, 23dBi, H:9, V:9	6GK5 793-8DK00-0AA0	470.-	
ANT793-8DL	2xN connect, 5 GHz, 14dBi, H:30, V:30	6GK5 793-8DL00-0AA0	463.-	
ANT795-6MT	3xQMA connect, 2.4 GHz, 5dBi, H:360, 5GHz: 7dBi, H:360	6GK5 795-6MT00-0AA0	319.-	
ANT792-8DN	ANT795-4MX	1xN connect, dahili anten, 2.4 GHz, 2dBi, H:360, 5GHz: 2.5dBi, H:360	6GK5 795-4MX00-0AA0	55.-

H: Yatay aç, V: Dikey aç



ANT793-8DL



ANT793-6DG



ANT795-4MX

<b>Anten Kabloları</b>			
ANT kablo	Anten Kablosu 1m, QMA / N male/female (3 adet)	6XV1 875-5JH10	128.-
ANT kablo	Anten Kablosu 0.3 m, N-Connect/R-SMA male/male	6XV1875-5CE30	42.-
ANT kablo	Anten Kablosu 1m, N-Connect/R-SMA male/male	6XV1 875-5CH10	45.-
ANT kablo	Anten Kablosu 2m, N-Connect/R-SMA male/male	6XV1 875-5CH20	48.-
ANT kablo	Anten Kablosu 5m, N-Connect/R-SMA male/male	6XV1 875-5CH50	60.-
ANT kablo	Anten Kablosu 10m, N-Connect/R-SMA male/male	6XV1 875-5CN10	80.-
ANT kablo	Anten kablosu 1m, N-Connect/N-Connect male/male	6XV1 875-5AH10	40.-
ANT kablo	Anten kablosu 2m, N-Connect/N-Connect male/male	6XV1 875-5AH20	48.-
ANT kablo	Anten kablosu 5m, N-Connect/N-Connect male/male	6XV1 875-5AH50	60.-
ANT kablo	Anten kablosu 10m, N-Connect/N-Connect male/male	6XV1 875-5AN10	80.-
LP798-2N	SCALANCE W yıldırım koruma parçası N/N, F/F	6GK5 798-2LP10-2AA6	261.-

<b>Rcoax Kablo ve Aksesuarları</b>			
RCoax kablo	RCoax anten 2,4 GHz (min. 20 m max:200m)	6XV1 875-2A	17.-
RCoax kablo	RCoax anten 5 GHz (min. 20 m max:200m)	6XV1 875-2D	20.-
RCoax tool	RCoax kablo soyma aleti	6GK1 901-1PH00	249.-
RCoax coupler	RCoax N-Connect male/male coupler	6GK5 798-0CP00-1AA0	15.-
RCoax clip	RCoax anten kablo için tutturucu klips 10 adet	6GK5 798-8MB00-0AC1	15.-
RCoax clip	RCoax anten kablo için tutturucu klips 100 adet	6GK5 798-8MB00-0AM1	133.-
RCoax spacer	RCoax anten kablo için 85 mm tutturucu ayak 10 adet	6GK5 798-8MD00-0AC1	60.-
RCoax spacer	RCoax anten kablo için 85 mm tutturucu ayak 100 adet	6GK5 798-8MD00-0AM1	539.-
RCoax Con	IWLAN RCoax N-Connect Female N-Connector	6GK5 798-0CN00-0AA0	58.-
RCoax Term	IWLAN RCoax N-Connect Male sonlandırma	6GK5 795-1TN00-1AA0	23.-
Splitter	Antenler için Y bağlantı parçası, N-Connect female	6GK5 798-0SN00-0EA0	331.-
Zayıflatıcı	10dB, N-Connect male/female	6GK5 798-0AP00-4CA0	80.-

\* Anten cihaz uygunluğu için, Anten Cihaz seçim sayfasındaki tabloya bakınız.

# SIMATIC Programlama Cihazları

Malzeme Cinsi	Sipariş No	Birim Fiyatı Euro/Adet
<b>SIMATIC Field PG M5</b>		
<p>i7-8850H (2,6 up to 4,3 GHz; 6 cores + Hyper-Threading; 9 MB smart cache);</p> <p>15,6" Display, Full HD (1920 x 1080);</p> <p>WLAN 802.11ac &amp; Bluetooth v5.0;</p> <p>DVD +/-RW; UHD Graphics 630;</p> <p>2 x 16GB DDR4 SDRAM SO-DIMM;</p> <p>2 TB SSD SATA (2,5");</p> <p>Without S5-online-interface/S5-EPROMMER;</p> <p>Power cable with AC plug: Europe; keyboard: QWERTZ / QWERTY;</p> <p>Windows 10 Enterprise (Version 1803) 64-Bit;</p> <p>STEP 7 &amp; WinCC &amp; Safety Combo:</p> <p>STEP 7 Prof. Combo (V15.1 &amp; 2017 SR1), WinCC Adv. Combo (V15.1 &amp; flex. 2008 SP8), Safety Adv. Combo (V15.1 &amp; distrib. V5.4 SP5)</p>	6ES7718-1CC00-0AC0	9360.-
<p>i7-8850H (2,6 up to 4,3 GHz; 6 cores + Hyper-Threading; 9 MB smart cache);</p> <p>15,6" Display, Full HD (1920 x 1080);</p> <p>WLAN 802.11ac &amp; Bluetooth V5.0;</p> <p>DVD +/-RW; UHD Graphics 630;</p> <p>1x 16GB DDR4 SDRAM SO-DIMM;</p> <p>256 GB SSD SATA (2,5");</p> <p>Without S5-online-interface/S5-EPROMMER;</p> <p>Power cable with AC plug: Europe; keyboard: QWERTZ / QWERTY;</p> <p>Windows 10 Enterprise (Version 1607) 64-Bit;</p> <p>STEP 7 &amp; WinCC &amp; Safety Combo:</p> <p>STEP 7 Prof. Combo (V15.1 &amp; 2017 SR1), WinCC Adv. Combo (V15.1 &amp; flex. 2008 SP8), Safety Adv. Combo (V15.1 &amp; distrib. V5.4 SP5)</p>	-1BA00-0AC0	8125.-
<p>i7-6820EQ (2,8 up to 3,5 GHz; 4 cores + Hyper-Threading; 8 MB smart cache);</p> <p>15,6" Display, Full HD (1920 x 1080);</p> <p>WLAN 802.11ac &amp; Bluetooth v4.0;</p> <p>DVD +/-RW; HD Graphics 530</p> <p>1x 16GB DDR4 SDRAM SO-DIMM</p> <p>1TB HDD SATA (2,5")</p> <p>Without S5-online-interface/S5-EPROMMER</p> <p>Power cable with AC plug: Europe; keyboard: QWERTZ / QWERTY</p> <p>Windows 7 Ultimate SP1 64-Bit;FALSE</p> <p>STEP 7 &amp; WinCC Combo</p> <p>STEP 7 Prof. Combo (V15 &amp; 2017), WinCC Adv. Combo (V15 &amp; flex. 2008)</p>	6ES7717-1BA00-0AC4	7487.-
<p>i5-8400H (2,5 bis 4,2 GHz; 4 Kerne + Hyper-Threading; 8 MB Smart Cache);</p> <p>15,6" Display, Full HD (1920 x 1080);</p> <p>WLAN 802.11ac &amp; Bluetooth V5.0;</p> <p>DVD +/-RW; UHD Graphics 630;</p> <p>1x 16GB DDR4 SDRAM SO-DIMM;</p> <p>256 GB SSD SATA (2,5");</p> <p>Without S5-online-interface/S5-EPROMMER;</p> <p>Power cable with AC plug: Europe; keyboard: QWERTZ / QWERTY;</p> <p>Windows 10 Enterprise (Version 1607) 64-Bit;</p> <p>STEP 7 &amp; WinCC &amp; Safety in TIA Portal:</p> <p>STEP 7 Prof. V15.1, WinCC Adv. V15.1, Safety Adv. V15.1</p>	6ES7718-0BA00-0AB0	6385.-



SIMATIC FIELD PG M6

Ürün seçmek için TIA Selection Tool kullanmanız önerilir.

# SIMATIC Programlama Cihazları



SIMATIC FIELD PG M6

Malzeme Cinsi	Sipariş No	Birim Fiyatı Euro/Adet
<b>SIMATIC Field PG M6 Aksesuarlar</b>		
Field PG sırt çantası (Field PG M6/M5/M4)	6ES7798-0DA02-0XA0	75,-
RAM 8GB DDR4 SDRAM SO-DIMM Field PG M6 için	6ES7648-3AK00-0PA0	406,-
RAM 16GB DDR4 SDRAM SO-DIMM Field PG M6 için	6ES7648-3AK10-0PA0	754,-
Harddisk Kiti (512 GB SSD, Koruma çantası, Tornavidası - Field PG M6/M5 için)	6ES7791-2BA22-0AA0	650,-
Harddisk Kiti SSD (2 TB SSD, Koruma çantası, Tornavidası - Field PG M6/M5 için)	6ES7791-2BA25-0AA0	1450,-
SATA to USB 3.0 Adapter Field PG M6/M5/M4/M3 için	6ES7790-1AA01-0AA0	75,-
Li-Ionen batarya 8.25 Ah Field PG M6	6ES7798-0AA10-0XA0	220,-
Güç Kablosu AC Plug Europe Field PG M6/M5/M4/M2 için	6ES7900-5AA00-0XA0	13,-
Güç Kablosu AC Plug UK Field PG M6/M5/M4/M2 için	6ES7900-5BA00-0XA0	13,-
Güç Kablosu AC Plug CH Field PG M6/M5/M4/M2 için	6ES7900-5CA00-0XA0	13,-
Güç Kablosu AC Plug USA Field PG M6/M5/M4/M2 için	6ES7900-5DA00-0XA0	13,-
Güç Kablosu AC Plug Italy Field PG M6/M5/M4/M2 için	6ES7900-5EA00-0XA0	13,-
S5 AG cable 5m	6ES5734-2BF00	130,-
MPI-cable	6ES7901-0BF00-0AA0	33,-
S5 EPROM adapter	6ES7798-0CA00-0XA0	209,-
SIMATIC Image & Partition Creator V3.5	6ES7648-6AA13-5YA0	122,-

Ürün seçmek için TIA Selection Tool kullanmanız önerilir.

## Programlama Cihazları

### SIMATIC Field PG

- Sağlam, Yüksek performanslı SIMATIC Field PG bakım ve servis ve devreye alma için en ideal platformu sunar.
- Bir notebook ölçüleri ve bataryasız 3 kg ağırlığıyla bütün koşullar için idealdir.
- Önceden kurulu Mühendislik yazılımları, üzerine entegre edilmiş SIMATIC ve standart haberleşme birimleri ile hemen kullanıma hazırdır.

# SIMATIC Endüstriyel Bilgisayarlar ve Monitörler

Malzeme Cinsi	Sipariş No	Birim Fiyatı Euro/Adet
<b>SIMATIC Endüstriyel Tablet PC</b>		
<b>SIMATIC ITP1000</b>	<b>6AV7 880-0AA02-0AA2</b>	<b>2.900.-</b>
10" Multitouch (1.280 x 800) 8 fonksiyon tuşlu, eklenti mevcut değil, 256 GB SSD, işletim systemsiz, Core i5-6442EQ, 4 GB 110/230V güç kaynağı, avrupa tipi kablo, Software mevcut değil, Yüksek kapasiteli akü (5900mAh)		
<b>Ekran Tipi</b>		
10" Multitouch (1280 x 800) 8 fonksiyon tuşlu	X 0	2.530.-
10" Multitouch (1920 x 1200) 8 fonksiyon tuşlu	2	2.600.-
<b>Eklentiler</b>		
Eklenti mevcut değil	X A	0.-
Arkayüzde 5 megapiksel kamera	B	120.-
RFID okuyucu	C	300.-
Barkod Görüntüleyici (1D / 2D)	D	500.-
Kamera ve RFID	E	420.-
Barkod Görüntüleyici ve Kamera	F	620.-
RFID ve Barkod Görüntüleyici	G	800.-
Kamera, RFID ve Barkod Görüntüleyici	H	920.-
<b>Hazıfa Alanı</b>		
256 GB SSD	X A	0.-
512 GB SSD	B	250.-
<b>İşletim Sistemi</b>		
İşletim systemsiz	X 0	0.-
Windows7 Ultimate SP1, 64Bit, MUI (de, en, es, fr, it)	1	320.-
Windows 10 IoT Enterprise 2016 LTSB (64Bit) Celeron, i3 ve i5 işlemciler için	2	180.-
<b>İşlemci</b>		
Intel Celeron G3902E (2M Cache, 1.60 GHz)	1	0.-
Core i5-6442EQ	X 2	450.-
<b>Ram</b>		
4 GB	X 0	0.-
8 GB	1	140.-
16 GB	2	400.-
<b>Güç Kablosu</b>		
110/230V güç kaynağı, avrupa tipi kablo	X A	0.-
<b>Yazılım</b>		
Software yok	X A	0.-
<b>Akü</b>		
Yüksek kapasiteli akü (5900mAh)	X 2	0.-
<b>Aksesuarlar</b>		
Bağlantı istasyonu	6AV7676-1AB00-0AA0	420.-
Taşıma çantası temeli, taşıma askısı ve entegre ayaklı, genişletilebilir	6AV6881-0AW11-3AA0	90.-
Aksesuar çantası küçük, ITP taşıma çantası temeli için uzatma	6AV6881-0AW12-3AA0	20.-
Aksesuar çantası ortami, ITP taşıma çantası temeli için uzatma	6AV6881-0AW13-3AA0	25.-
Tablet Kılıfı, Dizüstü Bilgisayarlar ve Tabletler için evrensel çanta	6AV6881-0AW11-2AA0	30.-
Aksesuarlar 10 "ekran koruyucu, 5'li paket	6AV6881-0AJ21-0AA0	110.-
Aksesuar: ITP1000 için pil takımı (6 ay garanti)	6AV7676-3AA20-0AA0	149.-
ITP1000 / Field PG M5 için harici güç kaynağı (ITP1000 standart teslimat ile birlikte verilir)	6ES7798-0GA04-0XA0	80.-
ITP1000 / Field PG M5 için Güç Fişi UK	6ES7900-5BA00-0XA0	12.-
ITP1000 / Field PG M5 için İsviçre Elektrik Fişi	6ES7900-5CA00-0XA0	12.-
ITP1000 / Field PG M6 için Elektrik Fişi İtalya	6ES7900-5EA00-0XA0	12.-



SIMATIC ITP1000



SIMATIC ITP1000 Dok İstasyonu

Endüstriyel PC seçimi için aşağıdaki linkteki IPC konfigüratörün kullanımını öneririz.  
<http://mall.industry.siemens.com/mall/en/tr/Catalog/Configurators>

# SIMATIC Endüstriyel Bilgisayarlar ve Monitörler

Malzeme Cinsi	Sipariş No	Birim Fiyatı Euro/Adet
<b>SIMATIC HMI IPC 377E, Basic Panel PC</b>		
SIMATIC HMI IPC 377E, Basic Panel PC	6AV7 230 - 0CA20 - 0AA0	1.173.-
12" Touch (1280 x 800) Panel veya VESA montaj, 4 GB RAM İşletim sistemlessiz. Sürücüsüz 2 x USB3.0, 2 x USB2.0, 2 x Gbit Ethernet, 4 x COM, 1 x DisplayPort, 1 x VGA, Audio in/out , 1 x halfsize mPCIe, 1 x fullsize mSATA		
<b>Ekran</b>		
12" Touch (1280 x 800)	X C	0.-
15" Touch (1366 x 768)	D	200.-
19" Touch (1366 x 768)	E	400.-
<b>RAM</b>		
4 GB RAM	X 2	0.-
8 GB RAM	3	140.-
<b>İşletim sistemi</b>		
İşletim sistemlessiz	X 0	0.-
Windows7 Ultimate SP1, 64Bit, MUI (En, Ger, Fr, It, Sp)	1	320.-
Windows10 Enterprise 2016 LTSB64Bit, MUI (En, Ger, Fr, It, Sp)	2	140.-
<b>Sürücü</b>		
Sürücüsüz	X A	0.-
500 GB HDD	B	50.-
256 GB SSD	C	170.-
<b>IPC 377E Basic Panel PC 12" Ekranlı *</b>		
6AV7230-0CA20-0BA0		1.223.-
6AV7230-0CA20-1BA0		1.543.-
6AV7230-0CA20-0CA0		1.343.-
6AV7230-0CA20-1CA0		1.663.-
6AV7230-0CA20-2CA0		1.483.-
<b>IPC 377E Basic Panel PC 15" Ekranlı *</b>		
6AV7230-0CA20-0BA0		1.443.-
6AV7230-0CA20-1BA0		1.743.-
6AV7230-0CA20-0CA0		1.543.-
6AV7230-0CA20-1CA0		1.863.-
6AV7230-0DA20-2CA0		1.683.-
<b>IPC 377E Basic Panel PC 19" Ekranlı *</b>		



\* Siemens Almanya stoklarında tutulmaktadır.

Endüstriyel PC seçimi için aşağıdaki linkteki IPC konfigüratörün kullanımını öneririz.

<http://mall.industry.siemens.com/mall/en/tr/Catalog/Configurators>



# SIMATIC Endüstriyel Bilgisayarlar ve Monitörler

Malzeme Cinsi	Sipariş No	Birim Fiyatı Euro/Adet
<b>SIMATIC IPC 277E, Nanopanel PC</b>		
<b>SIMATIC IPC 277E, Nanopanel PC</b>	<b>6AV7 882-0AA10-0AA0</b>	<b>1.372.-</b>
Touch 7" wide TFT Celeron N2807 (2C/2T) Sürücü hariç, CF-slot İşletim systemsiz RTX/HMI yazılımı dahil değil 2GB RAM		
<b>Ön Panel</b>		
7" Singletouch (800 x 480)	X A	0.-
9" Singletouch (800 x 480)	B	232.-
12" Singletouch (1280 x 800)	C	464.-
15" Singletouch (1280 x 800), Front-USB	D	696.-
19" Singletouch (1366 x 768), Front-USB	E	928.-
12" Multitouch (1280 x 800; with WES7-E only ST-mode)	H	580.-
15" Multitouch (1366 x 768; with WES7-E only ST-mode)	F	812.-
19" Multitouch (1366 x 768; with WES7-E only ST-mode)	G	1.160.-
15" Multitouch (1366 x 768; ATEX/IECEX/UL HazLoc; with WES7-E only ST-mode)	J	812.-
19" Multitouch (1366 x 768) ATEX/IECEX/UL HazLoc; with WES7-E only ST-mode)	K	1.160.-
<b>İşlemci</b>		
Celeron N2807 (2C/2T)	X A	0.-
Celeron N2930 (4C/4T)	B	116.-
Celeron N2807 (2C/2T) / TPM (not for China)	C	58.-
Celeron N2930 (4C/4T) / TPM (not for China)	D	174.-
<b>RAM / NVRAM</b>		
2 GB RAM	X 1	0.-
4 GB RAM	2	93.-
8 GB RAM	3	255.-
2 GB RAM / NVRAM	4	58.-
4 GB RAM / NVRAM	5	151.-
8 GB RAM / NVRAM	6	313.-
<b>İşletim Sistemi</b>		
İşletim Systemsiz	X 0	0.-
Windows Embedded Standard 7 E SP1, english, 32Bit	1	174.-
Windows Embedded Standard 7 E SP1, english, 64Bit	2	174.-
Windows Embedded Standard 7 P SP1, MUI, 32Bit	3	336.-
Windows Embedded Standard 7 P SP1, MUI, 64Bit	4	336.-
Windows7 Ultimate SP1, 32Bit, MUI (En, Ger, Es, Fr, It)	5	371.-
Windows7 Ultimate SP1, 64Bit, MUI (En, Ger, Es, Fr, It)	6	371.-
Windows 10 Enterprise LTSB 2016, 64Bit, MUI (Ger, En, Es, Fr, It)	7	162.-
<b>Sürücü</b>		
Sürücüsüz, CFast-Slot'lu	X A	0.-
240 GB SSD	C	452.-
480 GB SSD	D	858.-
128GB SSD	E	232.-
4 GB CFast	K	151.-
8 GB CFast	L	278.-
16 GB CFast	M	452.-
30 GB CFast	N	568.-



SIMATIC IPC277E

Endüstriyel PC seçimi için aşağıdaki linkteki IPC konfigüratörün kullanımını öneririz.  
<http://mall.industry.siemens.com/mall/en/tr/Catalog/Configurators>

# SIMATIC Endüstriyel Bilgisayarlar ve Monitörler

Malzeme Cinsi	Sipariş No	Birim Fiyatı Euro/Adet
<b>SIMATIC IPC 277E, Nanopanel PC</b>		
SIMATIC IPC 277E, Nanopanel PC	6AV7 8 8 2 - 0 A A 1 0 - 0 A A 0	1.372.-
<b>Ek yazılım*</b>		
SIMATIC yazılımı dahil değil	X	A 0.-
CPU 1507S		B 870.-
WinCC RT Advanced V15, 128PT		D 360.-
WinCC RT Advanced V15, 512PT		E 1.119.-
WinCC RT Advanced V15, 2048PT		F 1.711.-
WinCC RT Advanced V15, 4096PT		G 2.558.-
CPU 1507S / WinCC RT Advanced V15, 128PT		J 1.230.-
CPU 1507S / WinCC RT Advanced V15, 512PT		K 1.989.-
CPU 1507S / WinCC RT Advanced V15, 2048PT		L 2.581.-
CPU 1507S / WinCC RT Advanced V15, 4096PT		M 3.428.-



SIMATIC IPC277E MultiTouch/Touch

\*Bundle'lar sadece WES7E-64bit / SSD / CPU1507S sadece 4 veya 8 GB RAM & NVRAM / Multitouch önpaneller singletouch moda kullanılır. Endüstriyel PC seçimi için aşağıdaki linkteki IPC konfigüratörün kullanımını öneririz.  
<http://mall.industry.siemens.com/mall/en/tr/Catalog/Configurators>

# SIMATIC Endüstriyel Bilgisayarlar ve Monitörler

Malzeme Cinsi	Sipariş No	Birim Fiyatı Euro/Adet
<b>SIMATIC HMI IPC 477E, Panel PC</b>		
SIMATIC HMI IPC 477E, Panel PC	6AV7 241 - 1 BA 0 0 - 0 AA 0	2.513.-
<b>Standart Cihaz</b>		
Celeron G3902E; 3x Gigabit Ethernet (IE/PN)		
15" Touch (1280 x 800) ön tarafta USB mevcut 4GB		
RS232/485 hariç, PCIe hariç, işletim systemsiz		
Harici ve dahili sürücü yok, SIMATIC yazılım hariç 24V DC endüstriyel güç kaynağı		
<b>Cihaz Tipi</b>		
Standart cihaz	X 1	0.-
<b>İşlemci ve haberleşme (fieldbus arabirimi)</b>		
Celeron G3902E; 3x Gigabit Ethernet (IE/PN)	X 1	58.-
Core i3-6102E; 3x Gigabit Ethernet (IE/PN)	3	452.-
Core i5-6442EQ; 3x Gigabit Ethernet (IE/PN);	5	638.-
XEON E3-1505L; 3x Gigabit Ethernet (IE/PN)	7	1.044.-
<b>Ön Panel</b>		
15" Singletouch (1280 x 800) with Front-USB	X B	232.-
19" Singletouch (1366 x 768) with Front-USB	D	464.-
22" Singletouch (1920 x 1080) with Front-USB	E	928.-
15" Multitouch (1366 x 768; with WES7-E only ST-mode)	J	348.-
19" Multitouch (1366 x 768; with WES7-E only ST-mode)	K	696.-
22" Multitouch (1920 x 1080; with WES7-E only ST-mode)	L	1.160.-
24" Multitouch (1920 x 1080; with WES7-E only ST-mode)	R	1.276.-
24" Multitouch (1920 x 1080) Neutral Panel (with WES7-E only ST-mode)	S	1.392.-
15" Multitouch (1366 x 768) Neutral Panel (with WES7-E only ST-mode)	W	464.-
19" Multitouch (1366 x 768) Neutral Panel (with WES7-E only ST-mode)	X	812.-
22" Multitouch (1920 x 1080) Neutral Panel (with WES7-E only ST-mode)	Y	1.276.-
<b>Ram/NVRAM</b>		
4GB	X A	93.-
8GB	B	255.-
16GB	C	626.-
8GB ECC	D	452.-
16GB ECC	E	998.-
4GB NVRAM	F	151.-
8GB NVRAM	G	313.-
16GB NVRAM	H	684.-
8GB ECC ve NVRAM	J	510.-
16GB ECC ve NVRAM	K	1.056.-
<b>Genişleme</b>		
RS232/485 hariç, PCIe hariç	X 0	0.-
RS232/485 hariç , 1x PCIe	1	116.-
2xRS232/485, PCIe hariç	3	87.-
2x RS232/485 , 1xPCIe	4	203.-
<b>İşletim Sistemi</b>		
İşletim systemsiz	X 0	0.-
Windows Embedded Standard 7 E SP1, english, 32Bit	1	174.-
Windows Embedded Standard 7 E SP1, english, 64Bit	2	174.-
Windows Embedded Standard 7 P SP1, MUI, 64Bit, Multitouch	3	336.-
Windows7 Ultimate SP1, 64Bit, MUI (de, en, es, fr, it)	4	371.-
Windows 10 Enterprise 2016 LTSB (64Bit) sadece Celeron, i3 and i5 işlemci için	7	209.-
Windows 10 Enterprise 2016 LTSB (64Bit) sadece Xeon işlemci için	8	313.-



IPC477E Panel PC ve IPC427E Box PC

Endüstriyel PC seçimi için aşağıdaki linkteki IPC konfigüratörün kullanımını öneririz.  
<http://mall.industry.siemens.com/mall/en/tr/Catalog/Configurators>

# SIMATIC Endüstriyel Bilgisayarlar ve Monitörler

Malzeme Cinsi	Sipariş No	Birim Fiyatı Euro/Adet
<b>SIMATIC HMI IPC 477E, Panel PC</b>		
SIMATIC HMI IPC 477E, Panel PC	6AV7 241 - 1BA00 - 0AA0	2.513.-
<b>Değiştirilebilir Sürücü (Erişilebilir)</b>		
Harici sürücü hariç	X 0	0.-
CFast 2GB, İşletim systemsiz	1	93.-
CFast 4GB, (dahili sürücü seçilmemişse işletim sistemi yazılım ile)	2	151.-
CFast 8GB, (dahili sürücü seçilmemişse işletim sistemi yazılım ile)	3	278.-
CFast 16GB (dahili sürücü seçilmemişse işletim sistemi yazılım ile)	4	452.-
CFast 30GB (dahili sürücü seçilmemişse işletim sistemi yazılım ile)	5	568.-
<b>Dahili Sürücü, Erişim Mevcut Değil</b>		
İşletim sistemi mevcut değil	X A	0.-
128 GB Solid-State Drive SATA	D	232.-
240 GB Solid-State Drive SATA	F	452.-
480 GB Solid-State Drive SATA	G	858.-
HDD 320GB	J	232.-
<b>Software konf. cihaza yüklenmiş (Bundles)</b>		
SIMATIC Yazılım mevcut değil	X A	0.-
CPU 1507S	B	1.102.-
WinCC RT Advanced V15, 128PT	C	360.-
WinCC RT Advanced V15, 512PT	D	1.119.-
WinCC RT Advanced V15, 2048PT	E	1.711.-
WinCC RT Advanced V15, 4096PT	F	2.558.-
WinCC RT Advanced V15, 8192PT	G	4.095.-
CPU 1507S / WinCC RT Advanced V15, 128PT	H	1.462.-
CPU 1507S / WinCC RT Advanced V15, 512PT	J	2.221.-
CPU 1507S / WinCC RT Advanced V15, 2048PT	K	2.813.-
CPU 1507S / WinCC RT Advanced V15, 4096PT	L	3.660.-
CPU 1507S / WinCC RT Advanced V15, 8192PT	M	5.197.-
Başlangıç sistemi, with CPU1507S and WinCC RT Adv., lisans mevcut değil	S	0.-
<b>Güç Kaynağı</b>		
24V DC Endüstriyel güç kaynağı	X 0	0.-
110/230 V AC Endüstriyel güç kaynağı, güç kablosuz	1	35.-
110/230 V AC Endüstriyel güç kaynağı, güç kablosu tip Avrupa	2	35.-
110/230 V AC Endüstriyel güç kaynağı, TPM, güç kablosuz	6	93.-
110/230 V AC Endüstriyel güç kaynağı, TPM, güç kablosu tip Avrupa	7	93.-
24V DC Endüstriyel güç kaynağı ve TPM (Çin ve Rusya için uygun değil)	8	58.-



IPC477E Panel PC ve  
IPC427E Box PC

Endüstriyel PC seçimi için aşağıdaki linkteki IPC konfigüratörün kullanımını öneririz.  
<http://mall.industry.siemens.com/mall/en/tr/Catalog/Configurators>

# SIMATIC Endüstriyel Bilgisayarlar ve Monitörler

Malzeme Cinsi	Sipariş No	Birim Fiyatı Euro/Adet	
<b>SIMATIC IPC477E PRO (Panel PC)</b>			
<b>SIMATIC IPC477E PRO (Panel PC)</b>	<b>6AV7 251 - 1 B A 0 0 - 0 A A 0</b>	<b>3.035.-</b>	
Tamamen IP65 korumalı cihaz			
Celeron G3902E; 3x Gigabit Ethernet (IE/PN)			
15" Multi-Touch (1366 x 768) destek kolu (genişletilebilir değil, yukarıda flanş)			
4GB			
RS232/485 mevcut değil , PCIe mevcut değil			
işletim systemsiz			
Harici hafıza alanı mevcut değil			
dahili hafıza alanı mevcut değil			
SIMATIC software mevcut değil			
24V DC endüstriyel güç kaynağı			
<b>İşlemci</b>			
Celeron G3902E; 3x Gigabit Ethernet (IE/PN)	X	1	58.-
Core i3-6102E; 3x Gigabit Ethernet (IE/PN)		3	452.-
Core i5-6442EQ; 3x Gigabit Ethernet (IE/PN)		5	638.-
XEON E3-1505L; 3x Gigabit Ethernet (IE/PN)		7	1.044.-
<b>Ön Panel*</b>			
15" Multi-Touch (1366 x 768) destek kolu (genişletilebilir değil, yukarıda flanş)	X	B	754.-
15" Multi-Touch (1366 x 768) kaide montajı (genişletilebilir, alt flanş)		C	754.-
15" Multi-Touch (1366 x 768) destek kolu (genişletilebilir, yuvarlak boru)		D	754.-
19" Multi-Touch (1366 x 768) destek kolu (genişletilebilir değil, yukarıda flanş)		E	1.160.-
19" Multi-Touch (1366 x 768) kaide montajı (genişletilebilir, alt flanş)		F	1.160.-
19" Multi-Touch (1366 x 768) destek kolu (genişletilebilir, yuvarlak boru)		G	1.160.-
22" Multi-Touch (1920 x 1080) destek kolu (genişletilebilir değil, yukarıda flanş)		H	1.682.-
22" Multi-Touch (1920 x 1080) kaide montajı (genişletilebilir, alt flanş)		J	1.682.-
22" Multi-Touch (1920 x 1080) destek kolu (genişletilebilir, yuvarlak boru)		K	1.682.-
15" Multi-Touch Neutral (1366 x 768) destek kolu (genişletilebilir değil, yukarıda flanş)		L	870.-
15" Multi-Touch Neutral (1366 x 768) kaide montajı (genişletilebilir, alt flanş)		M	870.-
15" Multi-Touch Neutral (1366 x 768) destek kolu (genişletilebilir, yuvarlak boru)		N	870.-
19" Multi-Touch Neutral (1366 x 768) destek kolu (genişletilebilir değil, yukarıda flanş)		P	1.276.-
19" Multi-Touch Neutral (1366 x 768) kaide montajı (genişletilebilir, alt flanş)		Q	1.276.-
19" Multi-Touch Neutral (1366 x 768) destek kolu (genişletilebilir, yuvarlak boru)		R	1.276.-
22" Multi-Touch Neutral (1920 x 1080) destek kolu (genişletilebilir değil, yukarıda flanş)		S	1.798.-
22" Multi-Touch (1920 x 1080) kaide montajı (genişletilebilir, alt flanş)		T	1.798.-
22" Multi-Touch Neutral (1920 x 1080) destek kolu (genişletilebilir, yuvarlak boru)		U	1.798.-
<b>RAM/NVRAM/ECC</b>			
4GB	X	A	93.-
8GB		B	255.-
16GB		C	626.-
8GB ECC'li		D	452.-
16GB ECC'li		E	998.-
4GB ve NVRAM		F	151.-
8GB ve NVRAM		G	313.-
16GB ve NVRAM		H	684.-
8GB ECC'li ve NVRAM		J	510.-
16GB ECC'li ve NVRAM		K	1.056.-
<b>Genişleme/Arayüz</b>			
RS232/485 mevcut değil , PCIe mevcut değil	X	0	0.-
iki RS232/RS485, PCIe mevcut değil		3	87.-

\* PRO cihazların aksesuarları için 106. sayfaya bakınız.

Endüstriyel PC seçimi için aşağıdaki linkteki IPC konfigüratörün kullanımını öneririz.

<http://mall.industry.siemens.com/mall/en/tr/Catalog/Configurators>

# SIMATIC Endüstriyel Bilgisayarlar ve Monitörler

Malzeme Cinsi	Sipariş No	Birim Fiyatı Euro/Adet
<b>SIMATIC HMI IPC 477E PRO</b>		
SIMATIC IPC477E PRO (Panel PC)	6AV7 251 - 1BA00 - 0AA0	3.035.-
<b>İşletim sistemi</b>		
İşletim sistemlessiz	X 0	0.-
Windows Embedded Standard 7 SP1, English, 32Bit	1	174.-
Windows Embedded Standard 7 SP1, English, 64Bit	2	174.-
Windows Embedded Standard 7 P SP1, MUI, 64Bit, Multitouch	3	336.-
Windows7 Ultimate SP1, 64Bit, MUI (En, Ger, Fr, It, Sp)	4	371.-
Windows 10 Enterprise 2016 LTSB (64Bit) sadece Celeron, I3 and I5 işlemci için	7	209.-
Windows 10 Enterprise 2016 LTSB (64Bit) sadece Xeon işlemci için	8	313.-
<b>Harici hafıza alanı</b>		
Harici hafıza alanı mevcut değil	X 0	0.-
CFAST 2GB, işletim sistemi mevcut değil	1	93.-
CFAST 4GB, işletim sistemi mevcut değil	2	151.-
CFAST 8GB (Eğer dahili hafız alanı veya HDD yoksa, işletim sistemi/SW opsiyonuyla)	3	278.-
CFAST 16GB (Eğer dahili hafız alanı veya HDD yoksa, işletim sistemi/SW opsiyonuyla)	4	452.-
CFAST 30GB (Eğer dahili hafız alanı veya HDD yoksa, işletim sistemi/SW opsiyonuyla)	5	568.-
<b>Dahili hafıza alanı</b>		
Dahili hafıza mevcut değil	X A	0.-
128GB Solid-State Drive SATA	D	232.-
240 GB Solid-State Drive SATA	F	452.-
480 GB Solid-State Drive SATA	G	858.-
<b>Kurulu SIMATIC software (Bundles)</b>		
SIMATIC software mevcut değil	X A	0.-
<b>Güç kaynağı</b>		
24V DC Endüstriyel güç kaynağı	X 0	0.-
24V DC Endüstriyel güç kaynağı ve TPM (çin için uygun değil)	8	58.-



Endüstriyel PC seçimi için aşağıdaki linkteki IPC konfigüratörün kullanımını öneririz.  
<http://mall.industry.siemens.com/mall/en/tr/Catalog/Configurators>

# SIMATIC Endüstriyel Bilgisayarlar ve Monitörler

Malzeme Cinsi	Sipariş No	Birim Fiyatı Euro/Adet
<b>SIMATIC HMI IPC 677E, Panel PC</b>		
<b>SIMATIC HMI IPC 677E, Panel PC</b>	<b>6AV7 261 - 0 A A 0 0 - 8 A A 0</b>	<b>3.479.-</b>
<p>19 "Çoklu Dokunma (1920 x 1080)            Celeron G4900 (2C / 2T, 3.1GHz, 2MB Önbellek; VT-d);            HDD 2,5 "SATA 320 GB dahili;            4 GB DDR4-2666 (1x4);            DC 24V endüstriyel güç kaynağı;            İşletim sistemi mevcut değil;            Genişleme mevcut değil (SW);            Uzatma olmadan (HW);            2x PCI;            UHD Graphics on board; 2x DP; 1x DVI-D;            3x Gigabit Ethernet (IE/PN) RJ45;            6x USB 3.1 Gen.2; 1x serial (COM1);            RAID-Controller on board;            Watchdog; Temperature/Fan monitoring;</p>		
<b>Ekran</b>		
19 "Çoklu Dokunma (1920 x 1080)	X 0	0.-
22 "Çoklu Dokunma (1920 x 1080)	1	464.-
24 "Çoklu Dokunma (1920 x 1080)	2	580.-
<b>İşlemci</b>		
Celeron G4900 (2C / 2T, 3.1GHz, 2MB Önbellek; VT-d);	X A	0.-
Celeron G4900 (2C / 2T, 3.1GHz, 2MB Önbellek; VT-d); NVRAM'ı;	B	58.-
Core i3-8100 (4C / 4T, 3.6GHz, 6MB Önbellek, VT-d);	C	313.-
Core i3-8100 (4C / 4T, 3.6GHz, 6MB Önbellek, VT-d); NVRAM'ı;	D	371.-
Core i7-8700 (6C / 12T, 3.2 (4.6) GHz, 12MB Önbellek, VT-d, AMT);	G	800.-
Core i7-8700 (6C / 12T, 3.2 (4.6) GHz, 12MB Önbellek, VT-d, AMT); NVRAM'ı;	H	858.-
<b>Sürücü</b>		
HDD 2,5 "SATA 320 GB dahili;	X A	0.-
SSD 2.5 "SATA 480 GB dahili;	C	452.-
SSD 2,5 "SATA 960 GB dahili;	D	916.-
RAID1 2x SSD 2,5 inç SATA 480 GB dahili;	E	1.137.-
Çıkarılabilir sürücü bölümünde RAID1 2x SSD 2.5 "SATA 480 GB;	G	1.253.-
Çıkarılabilir sürücü bölümünde RAID1 2x SSD 2.5 "SATA 960 GB;	H	2.181.-
M.2 SSD NVMe 512 GB;	J	487.-
M.2 SSD NVMe 512 GB; HDD 2,5 "SATA 320 GB dahili;	K	719.-
M.2 SSD NVMe 512 GB; SSD 2.5 "SATA 480 GB dahili;	L	1.172.-
M.2 SSD NVMe 512 GB; SSD 2,5 "SATA 960 GB dahili;	M	1.636.-
M.2 SSD NVMe 512 GB; Çıkarılabilir sürücü bölümünde RAID1 2x SSD 2.5 "SATA 480 GB;	Q	1.972.-
M.2 SSD NVMe 512 GB; 2 çıkarılabilir sürücü yuvası w.o. medya;	S	603.-
Sürücü mevcut değil (dahili: 2x2.5 "montaj seçenekleri; kablolar dahil);	Y	-58.-
<b>Ana hafıza</b>		
4 GB DDR4-2666 (1x4);	X 0	0.-
8 GB DDR4-2666 (2x4);	1	145.-
16 GB DDR4-2666 (2x8);	2	400.-
32 TR DDR4-2666 (2x16);	3	945.-
64 GB DDR4-2666 (4x16);	4	2.036.-
<b>Ülkeye özgü tip / güç kaynağı</b>		
DC 24V endüstriyel güç kaynağı;	X 0	0.-
AC 110 / 230V Namurlu Endüstriyel PS; güç kablosu mevcut değil;	1	-6.-
AC 110 / 230V Namurlu Endüstriyel PS; güç kablosu Avrupa;	2	0.-
AC 110 / 230V Namurlu Endüstriyel PS; güç kablosu ABD;	3	0.-
AC 110 / 230V Namurlu Endüstriyel PS; güç kablosu Çin;	4	0.-



Endüstriyel PC seçimi için aşağıdaki linkteki IPC konfigüratörün kullanımını öneririz.  
<http://mall.industry.siemens.com/mall/en/tr/Catalog/Configurators>

# SIMATIC Endüstriyel Bilgisayarlar ve Monitörler

Malzeme Cinsi	Sipariş No	Birim Fiyatı Euro/Adet	
<b>SIMATIC HMI IPC 677E, Panel PC</b>			
SIMATIC HMI IPC 677E, Panel PC	6AV7 261-0AA00-8AA0	3.479.-	
<b>İşletim sistemi</b>			
Celeron ve i3 için Windows 10 Enterprise 2016 LTSB, 64Bit, MUI (En, Ger, Fr, It, Sp);	0	209.-	
Core i7 için Windows 10 Enterprise 2016 LTSB, 64Bit, MUI (En, Ger, Fr, It, Sp);	1	313.-	
İşletim sistemi mevcut değil;	X	8	0.-
<b>Genişleme (SW)</b>			
Genişleme mevcut değil (SW);	X	A	0.-
SIMATIC IPC DiagMonitor eklendi;		B	139.-
SIMATIC IPC Görüntü & Bölme Oluşturan eklendi;		C	104.-
SIMATIC IPC DiagMonitor, Görüntü ve Bölüm Oluşturucu eklendi;		D	244.-
TPM Modülü (Çin için uygundeğil);		X	58.-
<b>Eklenti (HW)</b>			
Uzatma olmadan (HW);	X	A	0.-
2x USB 2.0 (1 yuva dolu);		B	70.-
CMOS Pilsiz Cihaz (CR2450N);		C	10.-
<b>Eklenti (HW)</b>			
2x PCI;	X	0	0.-
1x PCIe (x16), 1 x PCI;		1	0.-
2x PCIe (x16, x 4);		2	0.-



IPC 677E

Endüstriyel PC seçimi için aşağıdaki linkteki IPC konfigüratörün kullanımını öneririz.  
<http://mall.industry.siemens.com/mall/en/tr/Catalog/Configurators>



# SIMATIC Endüstriyel Bilgisayarlar ve Monitörler

Malzeme Cinsi	Sipariş No	Birim Fiyatı Euro/Adet
<b>SIMATIC IPC347E (Basic Rack PC, 19", 4U)</b>		
<b>* SIMATIC IPC347E (BasicRack PC, 19", 4U)</b>		
Arayüz: 2x USB 2.0 front, 2x USB 3.0 rear, 2x USB 2.0 rear, 1x USB 2.0 intern, 2x Gbit Ethernet, 1x DVI-D, 1x VGA; 2x COM; 2x PS/2, audio;		
7 expansion slots: 1x PCIe x16, 1x PCIe x8 (2 lanes), 1x PCIe x1, 4x PCI; Krt yuvaları;		
"İşlemci: Pentium Çift Çekirdekli G3420 (2C / 2T, 3,2 GHz, 3 MB Önbellek) Sürücü (SATA): 1x 500 GB HDD, dahili olarak monte edilmiş; Ana Bellek: 2 GB DDR3 SDRAM (1x 2 GB), tek kanal; Değiştirilebilir Medya: olmadan; İşletim sistemi olmadan; Güç Kaynağı: 100/240 V AC endüstriyel güç kaynağı, güç kablosu olmadan; "	6AG4012-1AA10-0XX0	864.-
"İşlemci: Pentium Çift Çekirdekli G3420 (2C / 2T, 3,2 GHz, 3 MB Önbellek); Sürücü (SATA): 1x 500 GB HDD, dahili olarak monte edilmiş; Ana Bellek: 4 GB DDR3 SDRAM (1x 4 GB), tek kanal; Değiştirilebilir Medya: DVD ± RW; İşletim sistemi olmadan; Güç Kaynağı: 100/240 V AC endüstriyel güç kaynağı, güç kablosu olmadan; "	6AG4012-1AA21-0XX0	1.051.-
"İşlemci: Pentium Çift Çekirdekli G3420 (2C / 2T, 3,2 GHz, 3 MB Önbellek); Sürücü (SATA): 1x 500 GB HDD, dahili olarak monte edilmiş; Ana Bellek: 4 GB DDR3 SDRAM (1x 4 GB), tek kanal; Değiştirilebilir Medya: DVD ± RW; İşletim Sistemi (önceden kurulmuş ve etkinleştirilmiş); Windows 7 Ultimate, 64 bit; Güç Kaynağı: 100/240 V AC endüstriyel güç kaynağı, güç kablosu olmadan; "	6AG4012-1AA21-0BX0	1.357.-
"İşlemci: Pentium Çift Çekirdekli G3420 (2C / 2T, 3,2 GHz, 3 MB Önbellek); Sürücü (SATA): 1x 500 GB HDD, dahili olarak monte edilmiş; Ana Bellek: 4 GB DDR3 SDRAM (1x 4 GB), tek kanal; Değiştirilebilir Medya: DVD ± RW; İşletim Sistemi (önceden kurulmuş ve etkinleştirilmiş); Windows 10 Enterprise LTSB 2016, MUI; Güç Kaynağı: 100/240 V AC endüstriyel güç kaynağı, güç kablosu olmadan; "	6AG4012-1AA21-0CX0	1.214.-
"İşlemci: Core i5-4570S (4C / 4T, 2,9 (3,6) GHz, 6 MB Önbellek); Sürücü (SATA): 1x 500 GB HDD, dahili olarak monte edilmiş; Ana Bellek: 4 GB DDR3 SDRAM (1x 4 GB), tek kanal; Değiştirilebilir Medya: DVD ± RW; İşletim sistemi olmadan; Güç Kaynağı: 100/240 V AC endüstriyel güç kaynağı, güç kablosu olmadan; "	6AG4012-1CA21-0XX0	1.285.-
"İşlemci: Core i5-4570S (4C / 4T, 2,9 (3,6) GHz, 6 MB Önbellek); Sürücü (SATA): 1x 500 GB HDD, dahili olarak monte edilmiş; Ana Bellek: 4 GB DDR3 SDRAM (1x 4 GB), tek kanal; Değiştirilebilir Medya: DVD ± RW; İşletim Sistemi (önceden yüklenmiş ve etkinleştirilmiş): Windows 7 Ultimate, 64 bit; Güç Kaynağı: 100/240 V AC endüstriyel güç kaynağı, güç kablosu olmadan; "	6AG4012-1CA21-0BX0	1.612.-
"İşlemci: Core i5-4570S (4C / 4T, 2,9 (3,6) GHz, 6 MB Önbellek); Sürücü (SATA): 1x 500 GB HDD, dahili olarak monte edilmiş; Ana Bellek: 4 GB DDR3 SDRAM (1x 4 GB), tek kanal; Değiştirilebilir Medya: DVD ± RW; İşletim Sistemi (önceden yüklenmiş ve etkinleştirilmiş): Windows 10 Enterprise LTSB 2016, MUI; Güç Kaynağı: 100/240 V AC endüstriyel güç kaynağı, güç kablosu olmadan; "	6AG4012-1CA21-0CX0	1.467.-
"İşlemci: Core i5-4570S (4C / 4T, 2,9 (3,6) GHz, 6 MB Önbellek); Sürücü (SATA): Dahili olarak monte edilmiş 1 x 1 TB HDD; Ana Bellek: 8 GB DDR3 SDRAM (1x 8 GB), Tek Kanal; Değiştirilebilir Medya: DVD ± RW; İşletim Sistemi (önceden yüklenmiş ve etkinleştirilmiş): Windows 7 Ultimate, 64 bit; Güç Kaynağı: 100/240 V AC endüstriyel güç kaynağı, güç kablosu olmadan; "	6AG4012-1CB31-0BX0	1.744.-
"İşlemci: Core i5-4570S (4C / 4T, 2,9 (3,6) GHz, 6 MB Önbellek); Sürücü (SATA): Dahili olarak monte edilmiş 1 x 1 TB HDD; Ana Bellek: 8 GB DDR3 SDRAM (1x 8 GB), Tek Kanal; Değiştirilebilir Medya: DVD ± RW; İşletim Sistemi (önceden yüklenmiş ve etkinleştirilmiş): Windows 10 Enterprise LTSB 2016, MUI; Güç Kaynağı: 100/240 V AC endüstriyel güç kaynağı, güç kablosu olmadan; "	6AG4012-1CB31-0CX0	1.601.-
"İşlemci: Core i5-4570S (4C / 4T, 2,9 (3,6) GHz, 6 MB Önbellek); Sürücü (SATA): 1 x 256 GB SSD, dahili olarak monte edilmiş; Ana Bellek: 8 GB DDR3 SDRAM (1x 8 GB), Tek Kanal; Değiştirilebilir Medya: DVD ± RW; İşletim Sistemi (önceden yüklenmiş ve etkinleştirilmiş): Windows 7 Ultimate, 64 bit; Güç Kaynağı: 100/240 V AC endüstriyel güç kaynağı, güç kablosu olmadan; "	6AG4012-1CE31-0BX0	1.846.-
"İşlemci: Core i5-4570S (4C / 4T, 2,9 (3,6) GHz, 6 MB Önbellek); Sürücü (SATA): 1 x 256 GB SSD, dahili olarak monte edilmiş; Ana Bellek: 8 GB DDR3 SDRAM (1x 8 GB), Tek Kanal; Değiştirilebilir Medya: DVD ± RW; İşletim Sistemi (önceden yüklenmiş ve etkinleştirilmiş): Windows 10 Enterprise LTSB 2016, MUI; Güç Kaynağı: 100/240 V AC endüstriyel güç kaynağı, güç kablosu olmadan; "	6AG4012-1CE31-0CX0	1.703.-

\* Siemens Almanya stoklarında tutulmaktadır.

Endüstriyel PC seçimi için aşağıdaki linkteki IPC konfigüratörün kullanımını öneririz.

<http://mall.industry.siemens.com/mall/en/tr/Catalog/Configurators>

# SIMATIC Endüstriyel Bilgisayarlar ve Monitörler



RACK IPC 547G

Malzeme Cinsi	Sipariş No	Birim Fiyatı Euro/Adet
<b>SIMATIC Rack IPC 547G</b>		
<b>SIMATIC IPC547G (Rack PC, 19", 4U)</b>	<b>6AG4 1 04 - 4 A A 0 0 - 0 X X 0</b>	<b>1.682.-</b>
<p>SIMATIC IPC547G (Rack PC, 19", 4U), Pentium G4400 (2C/2T, 3.3 GHz, 3 MB Cache); MB (Chipset H110, 1x DVI-D, 1x DisplayPort V1.2, 2x USB 3.0 &amp; 4x USB 2.0 rear); 1x 1 TB HDD, dahili (0.2 g vibrasyon, 1 g şok); 4 GB DDR4 SDRAM (1x 4 GB), tek kanal; Mavi krom boyalı kasa, 100/240 V AC end. Güç kaynağı, değiştirilebilir disk yok, grafik onboard; işletim sistemsiiz ilave yazılım mevcut değil, güç kablosuz; Arabirimler: 2x USB 3.0 front, 2x Gbit Ethernet, 2x DisplayPort V1.2 2x PS/2, audio, 7 genişleme slotları: 5x PCI-Express, 2x PCI; Sıcaklık ve fan kontrol watchdog kart tutucular</p>		
<b>İşlemciler ve Anakart</b>		
Pentium G4400 (2C/2T, 3.3 GHz, 3 MB Cache); MB (Chipset H110, 1x DVI-D, 1x DisplayPort V1.2, 2x USB 3.0 & 4x USB 2.0 rear)	X A	0.-
Core i5-6500 (4C/4T, 3.2 (3.6) GHz, 6 MB Cache);MB (Chipset H110, 1x DVI-D, 1x DisplayPort V1.2, 2x USB 3.0 & 4x USB 2.0 rear)	C	290.-
Core i7-6700 (4C/8T, 3.4 (4.0) GHz, 8 MB Cache);MB (Chipset H110, 1x DVI-D, 1x DisplayPort V1.2, 2x USB 3.0 & 4x USB 2.0 rear)	D	580.-
Pentium G4400 (2C/2T, 3.3 GHz, 3 MB Cache); MB (Chipset C236, 1x DVI-D, 2x DisplayPort V1.2, 4x USB 3.0 & 4x USB 2.0 rear, 1x USB 2.0 intern, 1x COM1; RAID onboard)	E	116.-
Core i5-6500 (4C/4T, 3.2 (3.6) GHz, 6 MB Cache);MB (Chipset C236, 1x DVI-D, 2x DisplayPort V1.2, 4x USB 3.0 & 4x USB 2.0 rear, 1x USB 2.0 intern, 1x COM1; RAID onboard)	G	406.-
Core i7-6700 (4C/8T, 3.4 (4.0) GHz, 8 MB Cache);MB (Chipset C236, 1x DVI-D, 2x DisplayPort V1.2, 4x USB 3.0 & 4x USB 2.0 rear, 1x USB 2.0 intern, 1x COM1; RAID onboard)	H	696.-
Xeon E3-1275 v5 (4C/8T, 3.6 (4.0) GHz, 8 MB Cache);MB (Chipset C236, 1x DVI-D, 2x DisplayPort V1.2, 4x USB 3.0 & 4x USB 2.0 rear, 1x USB 2.0 intern, 1x COM1; RAID onboard)	J	812.-
<b>Sürücüler (SATA)</b>		
1x 1 TB HDD, dahili montaj,(0.2 g vibrasyon, 1 g şok)	X A	0.-
2x 1 TB HDD,dahili montaj ,(0.2 g vibrasyon, 1 g şok)	B	232.-
1x 240 GB SSD, dahili montaj	C	220.-
1x 480 GB SSD, dahili montaj	D	626.-
2x 480 GB SSD,dahili montaj	E	1.485.-
RAID1, 1 TB (2x 1 TB HDD), dahili montaj ,(0.2 g vibrasyon, 1 g şok)	F	290.-
RAID1, 1 TB (2x 1 TB HDD [Enterprise]), dahili montaj ,(0.2 g vibrasyon, 1 g şok)	G	522.-
1x 1 TB HDD değiştirilebilir çatı, ön taraf montajlı	H	58.-
2x 1 TB HDD değiştirilebilir çatı, ön taraf montajlı	J	348.-
1x 480 GB SSD değiştirilebilir çatı, ön taraf montajlı	K	684.-
2x 480 GB SSD değiştirilebilir çatı, ön taraf montajlı	L	1.601.-
RAID1, 480 GB (2x 480 GB SSD) değiştirilebilir çatı, hot-swap , ön taraf montajlı	M	1.659.-
RAID1, 1 TB (2x 1 TB HDD) değiştirilebilir çatı, hot-swap , ön taraf montajlı	N	406.-
RAID1, 1 TB (2x 1 TB HDD [Enterprise]) değiştirilebilir çatı, hot-swap , ön taraf montajlı	P	684.-
RAID1, 2 TB (2x 2 TB HDD [Enterprise]) değiştirilebilir çatı, hot-swap , ön taraf montajlı	Q	974.-
RAID1, 2 TB (2x 2 TB HDD [Enterprise]) değiştirilebilir çatı,hot-swap+1x 2 TB HDD [Enterprise] Hot spare olarak değiştirilebilir çatı, ön taraf montajlı	R	1.525.-
RAID1, 2 TB (2x 2 TB HDD [Enterprise]) değiştirilebilir çatı,hot-swap + 1x 480 GB SSD (for OS) değiştirilebilir çatı, ön taraf montajlı	S	1.833.-
RAID5, 4 TB (3x 2 TB HDD [Enterprise]) değiştirilebilir çatı, hot-swap , ön taraf montajlı	T	1.525.-
RAID5, 4 TB (3x 2 TB HDD [Enterprise]) değiştirilebilir çatı, hot-swap+1x 2 TB HDD [Enterprise] Hot spare olarak değiştirilebilir çatı, ön taraf montajlı; (up to +35° C)	U	2.076.-

Endüstriyel PC seçimi için aşağıdaki linkteki IPC konfigüratörün kullanımını öneririz.  
<http://mall.industry.siemens.com/mall/en/tr/Catalog/Configurators>

# SIMATIC Endüstriyel Bilgisayarlar ve Monitörler

Malzeme Cinsi	Sipariş No	Birim Fiyatı Euro/Adet
<b>SIMATIC Rack IPC 547G</b>		
SIMATIC IPC547G (Rack PC, 19", 4U)	6AG4 1 0 4 - 4 A A 0 0 - 0 X X 0	1.682.-
<b>Anahafıza</b>		
4 GB DDR4 SDRAM (1x 4 GB), Tek kanal	X 0	0.-
8 GB DDR4 SDRAM (2x 4 GB), Çift kanal	1	162.-
16 GB DDR4 SDRAM (2x 8 GB), Çift kanal	2	510.-
32 GB DDR4 SDRAM (2x 16 GB), Çift kanal	3	1.206.-
64 GB DDR4 SDRAM (4x 16 GB), Çift kanal	4	2.598.-
<b>Kasa tipi/Güç kaynağı ve değiştirilebilir disk</b>		
Kasa (kısa) mavi krom boyalı,100/240 V AC endüstriyel güç kaynağı, Değiştirilebilir disk mevcut değil	X 0	-81.-
Kasa mavi krom boyalı,100/240 V AC endüstriyel güç kaynağı, Değiştirilebilir disk mevcut değil	1	0.-
Kasa mavi krom boyalı,100/240 V AC endüstriyel güç kaynağı, DVD±RW (ince)	2	93.-
Kasa mavi krom boyalı,2x 100/240 V AC yedekli endüstriyel güç kaynağı,Değiştirilebilir disk mevcut değil	3	476.-
Kasa mavi krom boyalı,2x 100/240 V AC yedekli endüstriyel güç kaynağı, DVD±RW (ince)	4	568.-
Kasa boyalı,100/240 V AC endüstriyel güç kaynağı,Değiştirilebilir disk yok	5	58.-
Kasa boyalı,100/240 V AC endüstriyel güç kaynağı, DVD±RW (ince)	6	151.-
Kasa boyalı,2x 100/240 V AC yedekli endüstriyel güç kaynağı, Değiştirilebilir disk mevcut değil	7	534.-
Kasa boyalı,2x 100/240 V AC yedekli endüstriyel güç kaynağı, DVD±RW (ince)	8	626.-
<b>İlave donanım</b>		
grafik onboard	X 0	0.-
grafik onboard,grafik onboard için DP - VGA adaptor kablo	1	81.-
PCIe x16 grafik kart (Dual Head: 2x VGA or 2x DVI-D), 1 GB	2	325.-
Serial (COM2)+Paralel (LPT);grafik onboard	3	58.-
Serial (COM2)+Paralel (LPT); grafik onboard için DP - VGA adaptor kablo	4	139.-
Serial (COM2)+Paralel (LPT);PCIe x16 grafik kart (Dual Head: 2x VGA or 2x DVI-D), 1 GB	5	383.-
<b>İşletim sistemleri (Önceden kurlup aktive edilmiş)</b>		
Windows 7 Ultimate 32 bit SP1, Multi Language (En, Ger, Fr, It, Sp);	X A	371.-
Windows 7 Ultimate 64 bit SP1, Multi Language (En, Ger, Fr, It, Sp);	B	371.-
Windows 10 Enterprise LTSB 2015, Multi Language (En, Ger, Fr, It, Sp), 64 bit,	C	371.-
Windows 10 Enterprise 2016 LTSB, Multi Language (En, Ger, Fr, It, Sp), 64 bit; sadece Pentium / Core i5 işlemci için	D	209.-
Windows 10 Enterprise 2016 LTSB, Multi Language (En, Ger, Fr, It, Sp), 64 bit; sadece Core i7 / Xeon işlemci için	E	313.-
Windows Server 2008 R2 Standard Edition 64 bit SP1, incl. 5 clients multi language (En, Ger, Fr, It, Sp);	F	1.276.-
Windows Server 2012 R2 Standard Edition 64 bit, incl. 5 clients multi language (En, Ger, Fr, It, Sp);	G	1.508.-
Windows Server 2016 Standard Edition 64 bit, incl. 5 clients multi language (En, Ger, Fr, It, Sp);	H	0.-
İşletim systemsiz	X	
<b>İlave software</b>		
SIMATIC IPC DiagMonitor software ekli	X A	139.-
SIMATIC IPC Image & Partition Creator software ekli	B	104.-
SIMATIC IPC DiagMonitor + Image & Partition Creator software ekli	C	244.-
İlave softwaresiz	X	0.-
İlave softwaresiz// TPM (Rusya ve Çin için uygun değil)	Y	58.-
<b>Güç Kablo tipleri</b>		
güç kablosuz	X 0	0.-
Avrupa güç kablosu;	1	10.-



IPC 547 G  
harddisk sürücüsü



IPC 547 G arka yüz

# SIMATIC Endüstriyel Bilgisayarlar ve Monitörler



Malzeme Cinsi	Sipariş No	Birim Fiyatı Euro/Adet
<b>SIMATIC Rack IPC 647E</b>		
<b>SIMATIC IPC647E (Rack PC, 19", 4U)</b>	<b>6AG4 1 1 2 - 3 A X 0 0 - 5 X X 0</b>	<b>2.500.-</b>
<p>SIMATIC IPC647E (Rack PC, 19", 2U)            Core i3-8100 (4C / 4T, 3.6 GHz, 6 MB Önbellek); Kart 2 Yuvaları: 1x PCIe x16 (16 L), 1x PCIe x16 (4 L);            sürücü mevcut değil            B tipi sürücü kafesine sahip muhafaza (dahili olarak monte edilmiş / 0,5 g titreşim, 5 g şok için); 100 / 240V AC endüstriyel güç kaynağı            4 GB DDR4 SDRAM (1x4 GB), Tek Kanallı;            512 GB SSD M.2 NVMe (M.2 Yuvası dolu) (OS için) + PCIe x16 grafik kartı (3x mDP: DP'ye 3x adaptör mDP - DP), 2 GB (1 Yuva meşgul)            işletim sistemi mevcut değil            Genişleme mevcut değil            Güç kablosu mevcut;            Interfaces: 3x Gigabit/s Ethernet (IE/PN, RJ45); M.2 PCIe x4 (Key M) Slot internal;            1x DVI-D; 2x DisplayPort; 1x COM (RS 232, 9-pol); audio            4x USB3.1 Gen2(Type A), 2x USB3.1 Gen2(Type C) backside; 2x USB3.1 Gen1(Type A) frontside; 1x USB3.1 Gen2(Type A) internal;            Watchdog, Temperature and Fan Control; Board Retainer</p>		
<b>İşlemci / Ana kart</b>		
Core i3-8100 (4C / 4T, 3.6 GHz, 6 MB Önbellek); Kart 2 Yuvaları: 1x PCIe x16 (16 L), 1x PCIe x16 (4 L);	X A	0.-
Core i3-8100 (4C / 4T, 3.6 GHz, 6 MB Önbellek); Anakart 4 Yuvaları: 2x PCI, 2x PCIe x16 (8 L);	B	197.-
Core i3-8100 (4C / 4T, 3.6 GHz, 6 MB Önbellek); Kart 4 Yuvaları: 2x PCIe x16 (8 L), 1x PCIe x16 (4 L), 1x PCIe x16 (1 L);	C	186.-
Core i5-8500 (6C / 6T, 3.0 (4.1) GHz, 9 MB Önbellek, TB, AMT); Kart 2 Yuvaları: 1x PCIe x16 (16 L), 1x PCIe x16 (4 L);	D	197.-
Core i5-8500 (6C / 6T, 3.0 (4.1) GHz, 9 MB Önbellek, TB, AMT); Anakart 4 Yuvaları: 2x PCI, 2x PCIe x16 (8 L);	E	394.-
Core i5-8500 (6C / 6T, 3.0 (4.1) GHz, 9 MB Önbellek, TB, AMT); Kart 4 Yuvaları: 2x PCIe x16 (8 L), 1x PCIe x16 (4 L), 1x PCIe x16 (1 L);	F	383.-
Core i7-8700 (6C / 12T, 3.2 (4.6) GHz, 12 MB Önbellek, TB, AMT); Kart 2 Yuvaları: 1x PCIe x16 (16 L), 1x PCIe x16 (4 L);	G	487.-
Core i7-8700 (6C / 12T, 3.2 (4.6) GHz, 12 MB Önbellek, TB, AMT); Anakart 4 Yuvaları: 2x PCI, 2x PCIe x16 (8 L);	H	684.-
Core i7-8700 (6C / 12T, 3.2 (4.6) GHz, 12 MB Önbellek, TB, AMT); Kart 4 Yuvaları: 2x PCIe x16 (8 L), 1x PCIe x16 (4 L), 1x PCIe x16 (1 L);	J	673.-
Xeon E-2176G (6C / 12T, 3.7 (4.7) GHz, 12 MB Önbellek, TB, AMT); Kart 2 Yuvaları: 1x PCIe x16 (16 L), 1x PCIe x16 (4 L);	K	638.-
Xeon E-2176G (6C / 12T, 3.7 (4.7) GHz, 12 MB Önbellek, TB, AMT); Anakart 4 Yuvaları: 2x PCI, 2x PCIe x16 (8 L);	L	835.-
Xeon E-2176G (6C / 12T, 3.7 (4.7) GHz, 12 MB Önbellek, TB, AMT); Kart 4 Yuvaları: 2x PCIe x16 (8 L), 1x PCIe x16 (4 L), 1x PCIe x16 (1 L);	M	824.-
<b>Sürücüler</b>		
1 TB HDD 3,5 "SATA	A	128.-
2x1 TB HDD 3,5 "SATA	B	360.-
RAID1, 2x1 TB HDD 3,5 "SATA	C	418.-
RAID1, 2x1 TB HDD [Kurumsal] 3,5 "SATA	D	650.-
RAID1, 2x2 TB HDD [Kurumsal] 3,5 "SATA	E	928.-
RAID1, 2x 2 TB HDD [Enterprise] 3.5" SAS; PCIe x8 RAID controller incl. ZMCP-Modul (1 Slot occupied)	K	2.169.-
RAID1, 2x 2 TB HDD [Enterprise] 3.5" SAS; PCIe x8 RAID controller incl. ZMCP-Modul (1 Slot occupied)	L	2.854.-
1 TB HDD 3.5 "SATA + 480 GB SSD 2.5" SATA (eğer M.2 SSD sipariş edilmezse işletim sistemi için kullanılır)	P	812.-
480 GB SSD 2,5 "SATA	Q	580.-
960 GB SSD 2,5 "SATA	R	1.044.-
2x480 GB SSD 2.5 "SATA	S	1.264.-
RAID1, 2x440 GB SSD 2.5 "SATA	T	1.322.-
Sürücü mevcut değil	X X	0.-

# SIMATIC Endüstriyel Bilgisayarlar ve Monitörler

Malzeme Cinsi	Sipariş No	Birim Fiyatı Euro/Adet
<b>SIMATIC Rack IPC 647E</b>		
<b>SIMATIC IPC647E (Rack PC, 19", 4U)</b>	<b>6AG4 1 1 2 - 3 A X 0 0 - 5 X X 0</b>	<b>3.075.-</b>
<b>Kasa tipi, güç kaynakları</b>		
B tipi sürücü kafesine sahip muhafaza (dahili olarak monte edilmiş / 0,5 g titreşim, 5 g şok için); 100 / 240V AC endüstriyel güç kaynağı	0	0.-
A tipi sürücü kafesi olan muhafaza (ön tarafa takılı çıkarılabilir tepsi için); 100 / 240V AC endüstriyel güç kaynağı	1	58.-
B tipi sürücü kafesine sahip muhafaza (dahili olarak monte edilmiş / 0,5 g titreşim, 5 g şok için); 2x100 / 240V AC yedekli endüstriyel güç kaynağı	2	464.-
A tipi sürücü kafesi olan muhafaza (ön tarafa takılı çıkarılabilir tepsi için); 2x100 / 240V AC yedekli endüstriyel güç kaynağı	3	522.-
B tipi sürücü kafesi olan muhafaza (dahili olarak monte edilmiş / 0,5 g titreşim, 5 g şok için) + COM2 portu; 100 / 240V AC endüstriyel güç kaynağı	4	46.-
A tipi sürücü kafesi olan muhafaza (ön tarafa takılı çıkarılabilir tepsi için) + COM2 portu; 100 / 240V AC endüstriyel güç kaynağı	5	104.-
B tipi sürücü kafesi olan muhafaza (dahili olarak monte edilmiş / 0,5 g titreşim, 5 g şok için) + COM2 portu; 2x100 / 240V AC yedekli endüstriyel güç kaynağı	6	510.-
A tipi sürücü kafesi olan muhafaza (ön tarafa takılı çıkarılabilir tepsi için) + COM2 portu; 2x100 / 240V AC yedekli endüstriyel güç kaynağı	7	568.-
<b>Ana hafıza</b>		
4 GB DDR4 SDRAM (1x4 GB), Tek Kanallı;	0	0.-
8 GB DDR4 SDRAM (2x4 GB), Çift Kanal;	1	145.-
16 GB DDR4 SDRAM (2x8 GB), Çift Kanal;	2	400.-
32 GB DDR4 SDRAM (2x16 GB), Çift Kanal;	3	945.-
64 GB DDR4 SDRAM (4x16 GB), Çift Kanal;	4	2.036.-
16 GB DDR4 SDRAM (2x8 GB), Çift Kanal; ECC [sadece Core i3 / Xeon ile]	6	783.-
32 GB DDR4 SDRAM (2x16 GB), Çift Kanal; ECC [sadece Core i3 / Xeon ile]	7	1.479.-
64 GB DDR4 SDRAM (4x16 GB), Çift Kanal; ECC [sadece Core i3 / Xeon ile]	8	3.103.-
<b>Genişleme (Donanım)</b>		
Genişleme mevcut değil	0	0.-
PCIe x16 grafik kartı (3x mDP: DP'ye 3x adaptör mDP - DP), 2 GB (1 Yuva dolu)	2	348.-
512 GB SSD M.2 NVMe (M.2 Yuvası meşgul) (işletim sistemi için)	4	719.-
512 GB SSD M.2 NVMe (M.2 Yuvası dolu) (OS için) + PCIe x16 grafik kartı (3x mDP: DP'ye 3x adaptör mDP - DP), 2 GB (1 Yuva meşgul)	5	1.067.-
1024 GB SSD M.2 NVMe (M.2 Yuvası meşgul) (işletim sistemi için)	6	1.334.-
<b>İşletim Sistemleri (önceden kurulmuş ve aktif)</b>		
Windows 10 Enterprise 2016 LTSB, Çoklu Dil (En, Ger, Fr, Bu, Sp), 64 bit; [işlemciler için Core i3 / Core i5]	A	209.-
Windows 10 Enterprise 2016 LTSB, Çoklu Dil (En, Ger, Fr, Bu, Sp), 64 bit; [işlemci Core i7 / Xeon için]	B	313.-
Windows 10 Enterprise 2019 LTSC, Multi Language (En, Ger, Fr, It, Sp), 64 bit; [for processors Core i3 / Core i5]	C	209.-
Windows 10 Enterprise 2019 LTSC, Multi Language (En, Ger, Fr, It, Sp), 64 bit; [for processors Core i3 / Core i5]	D	313.-
Windows Server 2016 Standard Edition 64 bit, dahil. 5 müşteri çoklu dil (En, Ger, Fr, It, Sp); işletim sistemi mevcut değil	H	1.508.-
İşletim sistemi mevcut değil	X	0.-
<b>Genişleme (Yazılım / Adaptör / Güvenlik)</b>		
SIMATIC PC DiagMonitor Yazılımı eklendi	A	139.-
SIMATIC PC Image & Partition Creator Yazılımı eklendi	B	104.-
SIMATIC PC DiagMonitor & ImagePartition Creator Yazılımı eklendi	C	244.-
Yerleşik grafikler için DP - VGA adaptör kablosu	H	81.-
Yerleşik grafikler için DP - DVI-D adaptör kablosu	J	58.-
Genişleme mevcut değil	X	0.-
TPM 2.0 (Çin için uygun değil)	Y	58.-
<b>Ülkeye özgü kablo tipleri</b>		
Güç kablosu mevcut;	0	0.-
Güç kablosu Avrupa;	1	17.-
Güç kablosu ABD;	2	17.-
Güç kablosu Çin;	3	17.-

Endüstriyel PC seçimi için aşağıdaki linkteki IPC konfigüratörün kullanımını öneririz.

<http://mall.industry.siemens.com/mall/en/tr/Catalog/Configurators>

# SIMATIC Endüstriyel Bilgisayarlar ve Monitörler

Malzeme Cinsi	Sipariş No	Birim Fiyatı Euro/Adet
<b>SIMATIC Rack IPC 847E (Rack PC, 19", 4U)</b>		
<b>SIMATIC IPC 847E, Rack PC, 19", 4U</b>	<b>6AG4 1 1 4 - 3 A A 0 0 - 0 X X 0</b>	<b>2.500.-</b>
Core i3-8100 (4C / 4T, 3,6 GHz, 6 MB Önbellek); Kart 9 Yuvaları: 7x PCI, 2x PCIe x16 (8 L); 1 TB HDD 3,5 "SATA Sürücü kafesi tip B ile muhafaza (dahili olarak monte edilmiş / 0,5 g titreşim, 5 g şok); 100 / 240V AC endüstriyel güç kaynağı 4 GB DDR4 SDRAM (1x4 GB), Tek Kanallı; İşletim sistemi mevcut değil Eklenti mevcut değil Güç kablosu mevcut değil;		
<b>İşlemci</b>		
Core i3-8100 (4C / 4T, 3,6 GHz, 6 MB Önbellek); Kart 9 Yuvaları: 7x PCI, 2x PCIe x16 (8 L);	A	0.-
Core i3-8100 (4C / 4T, 3,6 GHz, 6 MB Önbellek); Kart 11 Yuvaları: 3x PCI, 1x PCIe x16 (8 L), 5x PCIe x16 (4 L), 2x PCIe x4 (4 L);	B	186.-
Core i3-8100 (4C / 4T, 3,6 GHz, 6 MB Önbellek); Kart 11 Yuvaları: 3x PCI, 1x PCIe x16 (16 L), 3x PCIe x16 (4 L), 2x PCIe x16 (1 L), 2x PCIe x4 (4 L);	C	220.-
Core i5-8500 (6C / 6T, 3,0 (4.1) GHz, 9 MB Önbellek, TB, AMT); Kart 9 Yuvaları: 7x PCI, 2x PCIe x16 (8 L);	D	197.-
Core i5-8500 (6C / 6T, 3,0 (4.1) GHz, 9 MB Önbellek, TB, AMT); Kart 11 Yuvaları: 3x PCI, 1x PCIe x16 (8 L), 5x PCIe x16 (4 L), 2x PCIe x4 (4 L);	E	383.-
Core i5-8500 (6C / 6T, 3,0 (4.1) GHz, 9 MB Önbellek, TB, AMT); Kart 11 Yuvaları: 3x PCI, 1x PCIe x16 (16 L), 3x PCIe x16 (4 L), 2x PCIe x16 (1 L), 2x PCIe x4 (4 L);	F	418.-
Core i7-8700 (6C / 12T, 3,2 (4.6) GHz, 12 MB Önbellek, TB, AMT); Kart 9 Yuvaları: 7x PCI, 2x PCIe x16 (8 L);	G	487.-
Core i7-8700 (6C / 12T, 3,2 (4.6) GHz, 12 MB Önbellek, TB, AMT); Kart 11 Yuvaları: 3x PCI, 1x PCIe x16 (8 L), 5x PCIe x16 (4 L), 2x PCIe x4 (4 L);	H	673.-
Core i7-8700 (6C / 12T, 3,2 (4.6) GHz, 12 MB Önbellek, TB, AMT); Kart 11 Yuvaları: 3x PCI, 1x PCIe x16 (16 L), 3x PCIe x16 (4 L), 2x PCIe x16 (1 L), 2x PCIe x4 (4 L);	J	708.-
Xeon E-2176G (6C / 12T, 3,7 (4.7) GHz, 12 MB Önbellek, TB, AMT); Kart 9 Yuvaları: 7x PCI, 2x PCIe x16 (8 L);	K	638.-
Xeon E-2176G (6C / 12T, 3,7 (4.7) GHz, 12 MB Önbellek, TB, AMT); Kart 11 Yuvaları: 3x PCI, 1x PCIe x16 (8 L), 5x PCIe x16 (4 L), 2x PCIe x4 (4 L);	L	824.-
Xeon E-2176G (6C / 12T, 3,7 (4.7) GHz, 12 MB Önbellek, TB, AMT); Kart 11 Yuvaları: 3x PCI, 1x PCIe x16 (16 L), 3x PCIe x16 (4 L), 2x PCIe x16 (1 L), 2x PCIe x4 (4 L);	M	858.-
<b>Sürücü</b>		
1 TB HDD 3,5 "SATA	A	128.-
2x1 TB HDD 3,5 "SATA	B	360.-
RAID1, 2x1 TB HDD 3,5 "SATA	C	418.-
RAID1, 2x 1 TB HDD [Enterprise] 3.5 "SATA	D	673.-
RAID1, 2x 2 TB HDD [Enterprise] 3.5 "SATA	E	951.-
RAID1, 2x 2 TB HDD [Enterprise] 3.5 "SATA + 2 TB HDD [Enterprise] 3,5" SATA HotSpare olarak	F	1.438.-
RAID1, 2x 2 TB HDD [Enterprise] 3.5 "SATA + 480 GB SSD 2.5" SATA (M.2 SSD sipariş edilmezse, işletim sistemi için)	G	1.636.-
RAID5, 3x 2 TB HDD [Enterprise] 3.5 "SATA	H	1.438.-
RAID5, 3x 2 TB HDD [Enterprise] 3.5 "SATA + 2 TB HDD [Enterprise] 3,5" SATA olarak HotSpare [sadece sürücü kafesi tip A ile Muhafaza (ön tarafa takılabilir çıkarılabilir tepsi için)]	J	1.926.-
RAID1, 2x 2 TB HDD [Enterprise] 3.5" SAS; PCIe x8 RAID controller incl. ZMCP-Modul (1 Slot occupied)	K	2.192.-
RAID1, 2x 2 TB HDD [Enterprise] 3.5" SAS; PCIe x8 RAID controller incl. ZMCP-Modul (1 Slot occupied) + 480 GB SSD 2.5" SATA	M	2.877.-
RAID1, 2x 2 TB HDD [Enterprise] 3.5" SAS; PCIe x8 RAID controller incl. ZMCP-Modul (1 Slot occupied) + 480 GB SSD 2.5" SATA	N	2.749
1 TB HDD 3,5 "SATA + 480 GB SSD 2.5" SATA (M.2 SSD sipariş edilmezse, işletim sistemi için)	P	812.-
480 GB SSD 2,5 "SATA	Q	580.-
960 GB SSD 2,5 "SATA	R	1.044.-
2x 480 GB SSD 2,5 "SATA	S	1.264.-
RAID1, 2x 480 GB SSD 2,5 "SATA	T	1.322.-
Sürücü Mevcut değil	X	0.-
<b>Kasa tipi, güç kaynakları</b>		
Sürücü kafesi tip B ile muhafaza (dahili olarak monte edilmiş / 0,5 g titreşim, 5 g şok); 100 / 240V AC endüstriyel güç kaynağı	0	0.-
Sürücü kafesi tip A ile muhafaza (ön tarafa monte edilen çıkarılabilir tepsi için); 100 / 240V AC endüstriyel güç kaynağı	1	58.-
Sürücü kafesi tip B ile muhafaza (dahili olarak monte edilmiş / 0,5 g titreşim, 5 g şok); 2x 100 / 240V AC yedekli endüstriyel güç kaynağı	2	464.-
Sürücü kafesi tip A ile muhafaza (ön tarafa monte edilen çıkarılabilir tepsi için); 2x 100 / 240V AC yedekli endüstriyel güç kaynağı	3	522.-
Sürücü kafesi B tipi (dahili olarak monte edilmiş / 0,5 g titreşim, 5 g şok) + COM2 portu ile muhafaza; 100 / 240V AC endüstriyel güç kaynağı	4	46.-
Sürücü kafesi tip A (ön tarafa takılabilir çıkarılabilir tabla için) + COM2 portu ile muhafaza; 100 / 240V AC endüstriyel güç kaynağı	5	104.-
Sürücü kafesi B tipi (dahili olarak monte edilmiş / 0,5 g titreşim, 5 g şok) + COM2 portu ile muhafaza; 2x 100 / 240V AC yedekli endüstriyel güç kaynağı	6	510.-
Sürücü kafesi tip A (ön tarafa takılabilir çıkarılabilir tabla için) + COM2 portu ile muhafaza; 2x 100 / 240V AC yedekli endüstriyel güç kaynağı	7	568.-

# SIMATIC Endüstriyel Bilgisayarlar ve Monitörler

Malzeme Cinsi	Sipariş No	Birim Fiyatı Euro/Adet
<b>SIMATIC Rack IPC 847E (Rack PC, 19", 4U)</b>		
SIMATIC IPC 847E, Rack PC, 19", 4U	6AG4 1 1 4 - 3 A A 0 0 - 0 X X 0	2.500.-
<b>Ana hafıza</b>		
4 GB DDR4 SDRAM (1x4 GB), Tek Kanallı;	0	0.-
8 GB DDR4 SDRAM (2x4 GB), Çift Kanallı;	1	145.-
16 GB DDR4 SDRAM (2x 8 GB), Çift Kanallı;	2	400.-
32 GB DDR4 SDRAM (2x16 GB), Çift Kanallı;	3	945.-
64 GB DDR4 SDRAM (4x16 GB), Çift Kanallı;	4	2.036.-
16 GB DDR4 SDRAM (2x 8 GB), Çift Kanallı; ECC [sadece Xeon ile]	6	783.-
32 GB DDR4 SDRAM (2x16 GB), Çift Kanallı; ECC [sadece Xeon ile]	7	1.479.-
64 GB DDR4 SDRAM (4x16 GB), Çift Kanallı; ECC [sadece Xeon ile]	8	3.103.-
<b>Eklentiler (Donanım)</b>		
Eklenti mevcut değil	0	0.-
SSD'siz SSD M.2 NVMe modülü için PCIe x4 taşıyıcı kart (1 Yuvası dolu)	1	46.-
PCIe x16 grafik kartı (3x mDP: 3x adaptör mDP - DP), 2 GB (1 Yuvası dolu)	2	348.-
SSD'siz SSI M.2 NVMe modülü için PCIe x4 taşıyıcı kart (1 Yuvalı dolu) + PCIe x16 grafik kartı (3x mDP: 3x adaptör mDP - DP), 2 GB (1 Yuvalı dolu)	3	394.-
PCIe x4 taşıyıcı kart üzerindeki 512 GB SSD M.2 NVMe (1 Yuvalı alan) (OS için)	4	766.-
PCIe x4 taşıyıcı kart üzerindeki 512 GB SSD M.2 NVMe (1 Yuvalı kaplanmış) (OS için) + PCIe x16 grafik kartı (3x mDP: 3 kat bağdaştırıcı mDP - DP), 2 GB (1 Yuvası dolu)	5	1.114.-
PCIe x4 taşıyıcı kart üzerindeki 1024 GB SSD M.2 NVMe (1 Yuvalı alan) (OS için)	6	1.380.-
<b>İşletim Sistemleri (önceden kurulmuş ve aktive edilmiş)</b>		
Windows 10 Enterprise 2016 LTSB, Çoklu Dil (En, Ger, Fr, It, Sp), 64 bit; [işlemciler Core i3 / Core i5 için]	A	209.-
Windows 10 Enterprise 2016 LTSB, Çoklu Dil (En, Ger, Fr, It, Sp), 64 bit; [işlemci Core i7 / Xeon için]	B	313.-
Windows 10 Enterprise 2019 LTSC, Multi Language (En, Ger, Fr, It, Sp), 64 bit; [for processors Core i3 / Core i5]	H	209.-
Windows 10 Enterprise 2019 LTSC, Multi Language (En, Ger, Fr, It, Sp), 64 bit; [for processor Core i7 / Xeon]	X	313.-
Windows Server 2016 Standard Edition 64 bit, dahil. 5 müşteri çoklu dil (En, Ger, Fr, It, Sp); işletim sistemlessiz		1.508.-
		0.-
<b>Eklentiler(Yazılım / Adaptör / Güvenlik)</b>		
SIMATIC PC DiagMonitor Yazılımı ekli	A	139.-
SIMATIC PC Image & Partition Creator Yazılımı ekli	B	104.-
SIMATIC PC DiagMonitor & ImagePartition C	C	244.-
tümleşik grafik için VGA adaptör kablosu	H	81.-
Dahili grafik için DVI-D adaptör kablosu DP	J	58.-
Eklenti mevcut değil	X	0.-
TPM 2.0 (Çin için mevcut değildir)	Y	58.-
<b>Güç kablosu</b>		
Güç kablosu mevcut değil;	0	0.-
Güç kablosu Avrupa;	1	17.-
Güç kablosu Çin;	2	17.-
Güç kablosu ABD;	3	17.-



IPC 847E

Endüstriyel PC seçimi için aşağıdaki linkteki IPC konfigüratörün kullanımını öneririz.  
<http://mall.industry.siemens.com/mall/en/tr/Catalog/Configurators>

# SIMATIC Endüstriyel Bilgisayarlar ve Monitörler

Malzeme Cinsi	Sipariş No	Birim Fiyatı Euro/Adet
<b>SIMATIC IPC127E (Basic Box PC)</b>		
<b>* SIMATIC IPC127E (Basic Box PC)</b>		
<b>Stoktan teslim ürünler (Montaj aparatları hariç)</b>		
İşlemci / RAM: 2 Çekirdek / 2 GB RAM Kasa Tipi: Standart İşletim sistemi: Mevcut değil Sürücü: 32 GB SSD	6AG4021-0AA11-0AA0	592.-
İşlemci / RAM: 2 Çekirdek / 2 GB RAM Kasa Tipi: Genişletilmiş İşletim sistemi: Mevcut değil Sürücü: 64 GB SSD	6AG4021-0AA12-0BA0	755.-
İşlemci / RAM: 4 Çekirdek / 4 GB RAM Kasa Tipi: Standart İşletim sistemi: Mevcut değil Sürücü: 64 GB SSD	6AG4021-0AB11-0BA0	857.-
İşlemci / RAM: 4 Çekirdek / 4 GB RAM Kasa Tipi: Genişletilmiş İşletim sistemi: Mevcut değil Sürücü: 128 GB SSD	6AG4021-0AB12-0CA0	1.020.-
İşlemci / RAM: 2 Çekirdek / 2 GB RAM Kasa Tipi: Standart İşletim Sistemi: Windows10 Enterprise LTSB2016 64Bit MUI Sürücü: 64 GB SSD	6AG4021-0AA11-1BA0	816.-
İşlemci / RAM: 4 Çekirdek / 4 GB RAM Kasa Tipi: Standart İşletim Sistemi: Windows10 Enterprise LTSB2016 64Bit MUI Sürücü: 64 GB SSD	6AG4021-0AB11-1BA0	1.000.-
Processor / RAM: 4 Core / 4 GB RAM Box-Type: Base Operating-System: Windows10 Enterprise LTSB2016 64Bit MUI Drive: 128 GB SSD	6AG4021-0AB11-1CA0	1.081.-
İşlemci / RAM: 4 Çekirdek / 4 GB RAM Kasa Tipi: Genişletilmiş İşletim Sistemi: Windows10 Enterprise LTSB2016 64Bit MUI Sürücü: 64 GB SSD	6AG4021-0AB12-1BA0	1.081.-
İşlemci / RAM: 4 Çekirdek / 4 GB RAM Kasa Tipi: Genişletilmiş İşletim Sistemi: Windows10 Enterprise LTSB2016 64Bit MUI Sürücü: 128 GB SSD	6AG4021-0AB12-1CA0	1.163.-
<b>Montaj Aparatları</b>		
DIN-Rail	6AG4021-0AA20-0AA1	12.-
Wall-Mount	6AG4021-0AA20-0AA2	12.-
Book-mount Base	6AG4021-0AA20-0AA3	12.-
Book-mount Extended	6AG4021-0AA20-0AA4	12.-
Book-mount DIN-Rail	6AG4021-0AA20-0AA5	12.-



\* Siemens Almanya stoklarında tutulmaktadır.

Endüstriyel PC seçimi için aşağıdaki linkteki IPC konfigüratörün kullanımını öneririz.

<http://mall.industry.siemens.com/mall/en/tr/Catalog/Configurators>



# SIMATIC Endüstriyel Bilgisayarlar ve Monitörler

Malzeme Cinsi	Sipariş No	Birim Fiyatı Euro/Adet
<b>SIMATIC IPC327E (Basicbox PC)</b>		
<b>SIMATIC IPC327E (Basicbox PC)</b>	<b>6AG4 0 22 - 0 A A 2 1 - 0 A A 1</b>	<b>694.-</b>
Celeron N3160 (4C/4T) DIN Rail, duvar, masaüstü veya VESA montaj 4 GB RAM İşletim systemsiz Sürücüsüz 2 x USB3.0, 4 x USB2.0, 2 x Gbit Ethernet, 6 x COM, 1 x DisplayPort, 1 x VGA, Audio in/out 1 x halfsize mPCIe, 1 x fullsize mSATA		
<b>RAM</b>		
4 GB RAM	X	2 0.-
8 GB RAM		3 140.-
<b>İşletim Sistemi</b>		
İşletim systemsiz	X	0 0.-
Windows7 Ultimate SP1, 64Bit, MUI (En, Ger, Fr, It, Sp)		1 320.-
Windows10 Enterprise LTSB 2016 64Bit, MUI (En, Ger, Fr, It, Sp)		2 140.-
<b>Hafıza</b>		
Hafıza mevcut değil	X	A 0.-
500 GB HDD		B 50.-
256 GB SSD		C 170.-

## \* IPC 327E Basic Box PC

RAM : 4 GB RAM	6AG4022-0AA21-0BA1	744.-
İşletim sistemi: İşletim systemsiz		
Sürücü: 500 GB HDD		
RAM : 4 GB RAM	6AG4022-0AA21-1BA1	1.064.-
İşletim sistemi: Windows7 Ultimate SP1, 64Bit, MUI (de, en, es, fr, it)		
Sürücü: 500 GB HDD		
RAM : 4 GB RAM	6AG4022-0AA21-0CA1	864.-
İşletim sistemi: İşletim systemsiz		
Sürücü: 256 GB SSD		
RAM : 4 GB RAM	6AG4022-0AA21-1CA1	1.184.-
İşletim sistemi: Windows7 Ultimate SP1, 64Bit, MUI (de, en, es, fr, it)		
Sürücü: 256 GB SSD		
RAM : 4 GB RAM	6AG4022-0AA21-2CA1	1.004.-
İşletim sistemi: Windows10 Enterprise LTSB 2016 64Bit, MUI (En, Ger, Fr, It, Sp)		
Sürücü: 256 GB SSD		

\* Siemens Almanya stoklarında tutulmaktadır.

Endüstriyel PC seçimi için aşağıdaki linkteki IPC konfigüratörün kullanımını öneririz.

<http://mall.industry.siemens.com/mall/en/tr/Catalog/Configurators>

# SIMATIC Endüstriyel Bilgisayarlar ve Monitörler



IPC 227E

Malzeme Cinsi	Sipariş No	Birim Fiyatı Euro/Adet
<b>SIMATIC IPC 227E, Nanobox PC</b>		
SIMATIC IPC 227E, Nanobox PC	6ES7 647-8BA11-0AA1	923.-
Celeron N2807 (2C/2T), 2 GB RAM, sürücü hariç CF-Slot'lu, COM port hariç İşletim systemsiz RTX/HMI yazılımı dahil değil DIN-Ray		
<b>İşlemci /RAM / Buffered SRAM</b>		
Celeron N2807 (2C/2T)	X	A 0.-
Celeron N2930 (4C/4T)		B 116.-
Celeron N2807 (2C/2T) / TPM (çin için uyumlu değil)		C 58.-
Celeron N2930 (4C/4T) / TPM (çin için uyumlu değil)		D 174.-
Celeron E3845 ET (4C/4T) / TPM (not for China)		E 232.-
<b>RAM / NVRAM</b>		
2 GB RAM	X	1 0.-
4 GB RAM		2 93.-
8 GB RAM		3 255.-
2 GB RAM / NVRAM		4 58.-
4 GB RAM / NVRAM		5 151.-
8 GB RAM / NVRAM		6 313.-
4 GB RAM ET / NVRAM		7 209.-
<b>Kasa tipi / COM arayüzü</b>		
Box: Base / COM port hariç	X	1 0.-
Box: Base / with COM1/2		2 93.-
Box: PCI / COM port hariç		3 116.-
Box: PCI / COM1/2		4 209.-
<b>İşletim Sistemi</b>		
İşletim systemsiz	X	0 0.-
Windows Embedded Standard 7 E SP1, english, 32Bit		1 174.-
Windows Embedded Standard 7 E SP1, english, 64Bit		2 174.-
Windows Embedded Standard 7 P SP1, MUI, 32Bit		3 336.-
Windows Embedded Standard 7 P SP1, MUI, 64Bit		4 336.-
Windows7 Ultimate SP1, 32Bit, MUI (En, Ger, Es, Fr, It)		5 371.-
Windows7 Ultimate SP1, 64Bit, MUI (En, Ger, Es, Fr, It)		6 371.-
Windows 10 Enterprise LTSB 2016, 64Bit, MUI (Ger, En, Es, Fr, It)		7 162.-
<b>Sürücü</b>		
Sürücüsüz, CFast-Slot'lu	X	A 0.-
240 GB SSD		C 452.-
480 GB SSD		D 858.-
128 GB SSD		E 232.-
4 GB CFast		K 151.-
8 GB CFast		L 278.-
16 GB CFast		M 452.-
30 GB CFast		N 568.-
320 GB HDD		R 232.-
<b>Ek Yazılım*</b>		
SIMATIC yazılımı dahil değil		A 0.-
CPU 1507S	X	B 870.-
WinCC RT Advanced V15, 128PT		D 359.-
WinCC RT Advanced V15, 512PT		E 1.119.-
WinCC RT Advanced V15, 2048PT		F 1.711.-
WinCC RT Advanced V15, 4096PT		G 2.557.-
CPU 1507S / WinCC RT Advanced V15, 128PT		J 1.229.-
CPU 1507S / WinCC RT Advanced V15, 512PT		K 1.989.-
CPU 1507S / WinCC RT Advanced V15, 2048PT		L 2.581.-
CPU 1507S / WinCC RT Advanced V15, 4096PT		M 3.427.-
Starter System, with CPU1507S and WinCC RT Adv., without licenses		S 0.-
Industrial Edge		V 261.-
<b>Montaj</b>		
DIN-Ray	X	
Wall-mount		1 0.-
Book-mount		2 0.-
		3 0.-

\*Bundle'lar sadece WES7E-64bit / SSD / CPU1507S sadece 4 veya 8 GB RAM & NVRAM / Multitouch ön paneller singletouch moda kullanılır.

Endüstriyel PC seçimi için aşağıdaki linkteki IPC konfigüratörün kullanımını öneririz.

<http://mall.industry.siemens.com/mall/en/tr/Catalog/Configurators>

# SIMATIC Endüstriyel Bilgisayarlar ve Monitörler

Malzeme Cinsi	Sipariş No	Birim Fiyatı Euro/Adet
<b>SIMATIC IPC 427E, Box PC</b>		
<b>SIMATIC IPC 427E, Box PC</b>	<b>6AG4 1 4 1 - 0 A A 0 0 - 0 A A 0</b>	<b>1.418.-</b>
<p>Celeron G3902E; 2x Gigabit Ethernet (IE/PN)  montaj aparatsız, 4GB, RS232/485 yok, PCIe hariç, işletim sistemi hariç,  Harici sürücü ve dahili sürücü hariç, SIMATIC yazılım hariç  24V DC endüstriyel güç kaynağı</p>		
<b>İşlemci ve haberleşme (fieldbus arabirimi)</b>		
Celeron G3902E; 2x Gigabit Ethernet (IE/PN)	X 0	0.-
Celeron G3902E; 3x Gigabit Ethernet (IE/PN)	1	58.-
Core i3-6102E; 3x Gigabit Ethernet (IE/PN)	3	452.-
Core i5-6442EQ; 3x Gigabit Ethernet (IE/PN);	5	638.-
XEON E3-1505L; 3x Gigabit Ethernet (IE/PN)	7	1.044.-
<b>Montaj Tipi</b>		
Montaj malzemesiz	X A	0.-
DIN-Rail	B	0.-
Wall-mount	C	0.-
Book-mount	D	0.-
DIN-Rail with ATEX/IECEX/UL HazLoc	F	0.-
Wall-mount with ATEX/IECEX/UL HazLoc	G	0.-
Book-mount with ATEX/IECEX/UL HazLoc	H	0.-
<b>Ram/NVRAM/ECC</b>		
4GB	X A	93.-
8GB	B	255.-
16GB	C	626.-
8GB with ECC	D	452.-
16GB with ECC	E	998.-
4GB and NVRAM	F	151.-
8GB and NVRAM	G	313.-
16GB and NVRAM	H	684.-
8GB with ECC and NVRAM	J	510.-
16GB with ECC and NVRAM	K	1.056.-
<b>Genişleme</b>		
RS232/485 hariç, PCIe hariç	X 0	0.-
RS232/485 hariç , 1x PCIe	1	116.-
RS232/485 hariç, 2x PCIe	2	232.-
2xRS232/485, PCIe hariç	3	87.-
2x RS232/485 , 1xPCIe	4	203.-
2x RS232/485 2x PCIe	5	319.-
<b>İşletim Sistemi</b>		
İşletim systemsiz	X 0	0.-
Windows Embedded Standard 7 E SP1, english, 32Bit	1	174.-
Windows Embedded Standard 7 E SP1, english, 64Bit	2	174.-
Windows Embedded Standard 7 P SP1, MUI, 64Bit, Multitouch	3	336.-
Windows7 Ultimate SP1, 64Bit, MUI (de, en, es, fr, it)	4	371.-
Windows 10 Enterprise 2016 LTSB (64Bit) sadece Celeron, i3 and i5 işlemci için	7	209.-
Windows 10 Enterprise 2016 LTSB (64Bit) sadece Xeon işlemci için	8	313.-
<b>Değiştirilebilir Sürücü (Erişilebilir)</b>		
Harici sürücü hariç	X 0	0.-
CFAST 2GB, İşletim systemsiz	1	93.-
CFAST 4GB, İşletim systemsiz	2	151.-
CFAST 8GB, İşletim systemsiz	3	278.-
CFAST 16GB (dahili sürücü seçilmemişse işletim sistemi yazılım ile)	4	452.-
CFAST 30GB (dahili surucu secilmemişse işletim sistemi yazılım ile)	5	568.-



IPC 427E Box PC

Endüstriyel PC seçimi için aşağıdaki linkteki IPC konfigüratörün kullanımını öneririz.  
<http://mall.industry.siemens.com/mall/en/tr/Catalog/Configurators>

# SIMATIC Endüstriyel Bilgisayarlar ve Monitörler

Malzeme Cinsi	Sipariş No	Birim Fiyatı Euro/Adet
<b>SIMATIC IPC 427E, Box PC</b>		
SIMATIC IPC 427E, Box PC	6AG4 141-0AA00-0AA0	1.418.-
<b>Dahili Sürücü, Erişim Mevcut Değil</b>		
Dahili sürücü hariç	X	A 0.-
128 GB Solid-State Drive SATA		D 232.-
240 GB Solid-State Drive SATA		F 452.-
480 GB Solid-State Drive SATA		G 858.-
HDD 320GB		J 232.-
<b>Software konf. cihaza yüklenmiş (Bundles)</b>		
SIMATIC Yazılım mevcut değil	X	A 0.-
CPU 1507S		B 1.102.-
WinCC RT Advanced V15, 128PT		C 360.-
WinCC RT Advanced V15, 512PT		D 1.119.-
WinCC RT Advanced V15, 2048PT		E 1.711.-
WinCC RT Advanced V15, 4096PT		F 2.558.-
WinCC RT Advanced V15, 8192PT		G 4.095.-
CPU 1507S / WinCC RT Advanced V15, 128PT		H 1.462.-
CPU 1507S / WinCC RT Advanced V15, 512PT		J 2.221.-
CPU 1507S / WinCC RT Advanced V15, 2048PT		K 2.813.-
CPU 1507S / WinCC RT Advanced V15, 4096PT		L 3.660.-
CPU 1507S / WinCC RT Advanced V15, 8192PT		M 5.197.-
Başlangıç sistemi, with CPU1507S and WinCC RT Adv., lisans mevcut değil		S 0.-
<b>Güç Kaynağı</b>		
24V DC endüstriyel güç kaynağı	X	0 0.-
24V DC Endüstriyel güç kaynağı ve TPM (Çin ve Rusya hariç)		8 58.-



IPC427E Ailesi

Endüstriyel PC seçimi için aşağıdaki linkteki IPC konfigüratörün kullanımını öneririz.  
<http://mall.industry.siemens.com/mall/en/tr/Catalog/Configurators>

# SIMATIC Endüstriyel Bilgisayarlar ve Monitörler

Malzeme Cinsi	Sipariş No	Birim Fiyatı Euro/Adet
<b>SIMATIC IPC 527G, Box PC</b>		
SIMATIC IPC 527G, Box PC	6AG4 0 2 5 - 0 D B 1 0 - 0 A A 0	949.-
SIMATIC IPC527G Core i7-6700 (4C / 8T, 3,4 (4,0) GHz, 8 MB önbellek) 1 TB HDD 4 GB DDR4 İşletim sistemi mevcut değil 1 x PCIe x16 Ek donanım mevcut değil 2 x Gbit LAN, 4 x USB3.0, 2 x RS232/485/422, 1 x DisplayPort, 1 x VGA, 1 x Ses PS 100/230V AC (Güç kablosu mevcut değil)		
<b>İşlemci</b>		
Pentium G4400 (2C / 2T, 3,3 GHz, 3 MB önbellek)	A	0.-
Core i5-6500 (4C / 4T, 3.2 (3.6) GHz, 6 MB önbellek)	C	250.-
Core i7-6700 (4C / 8T, 3,4 (4,0) GHz, 8 MB önbellek)	D	500.-
<b>Sürücüler</b>		
1 TB HDD	B	0.-
128GB SSD	D	0.-
256 GB SSD	E	120.-
512 GB SSD	F	270.-
Sürücü olmadan, 1 x 2.5 "SATA için hazırlanmıştır.	L	-50.-
<b>RAM</b>		
4 GB DDR4	1	0.-
8GB DDR4	2	125.-
16 GB DDR4	3	345.-
<b>İşletim sistemi</b>		
İşletim sistemi mevcut değil	0	0.-
Windows 7 Ultimate 32 bit SP1, MUI	1	320.-
Windows 7 Ultimate 64 bit SP1, MUI	2	320.-
Windows 10 Enterprise LTSB 2016, 64 bit, MUI, Pentium için, Core i5	3	180.-
Core i7 için Windows 10 Enterprise LTSB 2016, 64 bit, MUI	4	270.-
<b>Genişleme</b>		
1 x PCIe x16	A	0.-
1 x PCIe x16; 1 x PCIe x1; 2 x PCI	B	50.-
<b>İlave donanım</b>		
Ek donanım mevcut değil	A	0.-
2 x RS232, 2 x USB2.0	B	30.-
1 x Gbit LAN ek (1 PCIe yuvası dolu)	C	90.-
1 x Gbit LAN (1 PCIe yuvası dolu) ve 2 x RS232, 2 x USB2.0	D	120.-



IPC 527G

Endüstriyel PC seçimi için aşağıdaki linkteki IPC konfigüratörün kullanımını öneririz.  
<http://mall.industry.siemens.com/mall/en/tr/Catalog/Configurators>

# SIMATIC Endüstriyel Bilgisayarlar ve Monitörler

Malzeme Cinsi	Sipariş No	Birim Fiyatı Euro/Adet
<b>SIMATIC IPC 527G, Box PC</b>		
<b>* IPC 527G Basic Box PC</b>		
Pentium G4400 (2C/2T, 3.3 GHz, 3 MB Cache); 1 TB HDD; RAM: 4 GB DDR4 İşletim sistemi mevcut değil; 1 x PCIe x16; 1 x PCIe x1; 2 x PCI 2 x RS232, 2 x USB2.0 dahil	6AG4025-0AB10-0BB0	1.010.-
Core i5-6500 (4C/4T, 3.2 (3.6) GHz, 6 MB Cache); 1 TB HDD; RAM: 8 GB DDR4 İşletim sistemi mevcut değil; 1 x PCIe x16; 1 x PCIe x1; 2 x PCI 2 x RS232, 2 x USB2.0 dahil	6AG4025-0CB20-0BB0	1.385.-
Core i5-6500 (4C/4T, 3.2 (3.6) GHz, 6 MB Cache); 1 TB HDD; RAM: 8 GB DDR4 Windows 7 Ultimate 64 bit SP1, MUI; 1 x PCIe x16; 1 x PCIe x1; 2 x PCI 2 x RS232, 2 x USB2.0 dahil	6AG4025-0CB20-2BB0	1.705.-
Core i5-6500 (4C/4T, 3.2 (3.6) GHz, 6 MB Cache); 128 GB SSD; RAM: 8 GB DDR4 İşletim sistemi mevcut değil; 1 x PCIe x16; 1 x PCIe x1; 2 x PCI 2 x RS232, 2 x USB2.0 dahil	6AG4025-0CD20-0BB0	1.385.-
Core i5-6500 (4C/4T, 3.2 (3.6) GHz, 6 MB Cache); 128 GB SSD; RAM: 8 GB DDR4 Windows 7 Ultimate 64 bit SP1, MUI; 1 x PCIe x16; 1 x PCIe x1; 2 x PCI 2 x RS232, 2 x USB2.0 dahil	6AG4025-0CD20-2BB0	1.705.-
Core i5-6500 (4C/4T, 3.2 (3.6) GHz, 6 MB Cache); 256 GB SSD; RAM: 8 GB DDR4 Windows 7 Ultimate 64 bit SP1, MUI; 1 x PCIe x16; 1 x PCIe x1; 2 x PCI 2 x RS232, 2 x USB2.0 dahil	6AG4025-0CE20-2BB0	1.825.-
"Core i5-6500 (4C/4T, 3.2 (3.6) GHz, 6 MB Cache); 256 GB SSD; RAM: 8 GB DDR4 Windows 10 Enterprise LTSB 2016, 64 bit, MUI, for Pentium, Core i5; 1 x PCIe x16; 1 x PCIe x1; 2 x PCI 2 x RS232, 2 x USB2.0 dahil	6AG4025-0CE20-3BB0	1.685.-
Core i7-6700 (4C/8T, 3.4 (4.0) GHz, 8 MB Cache); 512 GB SSD; RAM: 8 GB DDR4 Windows 7 Ultimate 64 bit SP1, MUI; 1 x PCIe x16; 1 x PCIe x1; 2 x PCI 2 x RS232, 2 x USB2.0 dahil	6AG4025-0DF20-2BB0	2.225.-
Core i7-6700 (4C/8T, 3.4 (4.0) GHz, 8 MB Cache); 512 GB SSD; RAM: 8 GB DDR4 Windows 10 Enterprise LTSB 2016, 64 bit, MUI, for Core i7 ; 1 x PCIe x16; 1 x PCIe x1; 2 x PCI 2 x RS232, 2 x USB2.0 dahil	6AG4025-0DF20-4BB0	2.175.-



IPC 527G

\* Siemens Almanya stoklarında tutulmaktadır.

Endüstriyel PC seçimi için aşağıdaki linkteki IPC konfigüratörün kullanımını öneririz.  
<http://mall.industry.siemens.com/mall/en/tr/Catalog/Configurators>

# SIMATIC Endüstriyel Bilgisayarlar ve Monitörler



IPC 627E

Malzeme Cinsi	Sipariş No	Birim Fiyatı Euro/Adet	
<b>SIMATIC IPC 627E, Box PC</b>			
<b>SIMATIC IPC 627E, Box PC</b>	<b>6AG4 131-3AA00-8AA0</b>	<b>2.118.-</b>	
<b>SIMATIC IPC627E (Box PC)</b>			
Celeron G4900 (2C / 2T, 3.1GHz, 2MB Önbellek; VT-d);			
HDD 2,5 "SATA 320 GB dahili;			
4 GB DDR4-2666 (1x4);			
DC 24V endüstriyel güç kaynağı;			
İşletim sistemi mevcut değil;			
Genişleme mevcut değil (SW);			
Genişleme mevcut değil (HW);			
2x PCI;			
UHD Graphics on board; 2x DP; 1x DVI-D;			
3x Gigabit Ethernet (IE/PN) RJ45;			
6x USB 3.1 Gen.2; 1x serial (COM1);			
RAID-Controller on board;			
Watchdog; Temperature/Fan monitoring;			
<b>İşlemci</b>			
Celeron G4900 (2C / 2T, 3.1GHz, 2MB Önbellek; VT-d);	X	A	0.-
Celeron G4900 (2C / 2T, 3.1GHz, 2MB Önbellek; VT-d); NVRAM'ı;		B	58.-
Core i3-8100 (4C / 4T, 3.6GHz, 6MB Önbellek, VT-d);		C	313.-
Core i3-8100 (4C / 4T, 3.6GHz, 6MB Önbellek, VT-d); NVRAM'ı;		D	371.-
Core i7-8700 (6C / 12T, 3.2 (4.6) GHz, 12MB Önbellek, VT-d, AMT);		G	800.-
Core i7-8700 (6C / 12T, 3.2 (4.6) GHz, 12MB Önbellek, VT-d, AMT); NVRAM'ı;		H	858.-
<b>Sürücü</b>			
HDD 2,5 "SATA 320 GB dahili;	X	A	0.-
SSD 2.5 "SATA 480 GB dahili;		C	452.-
SSD 2,5 "SATA 960 GB dahili;		D	916.-
RAID1 2x SSD 2,5 inç SATA 480 GB dahili;		E	1.137.-
Çıkarılabilir sürücü bölmesinde RAID1 2x SSD 2.5 "SATA 480 GB;		G	1.253.-
Çıkarılabilir sürücü bölmesinde RAID1 2x SSD 2.5 "SATA 960 GB;		H	2.181.-
M.2 SSD NVMe 512 GB;		J	487.-
M.2 SSD NVMe 512 GB; HDD 2,5 "SATA 320 GB dahili;		K	719.-
M.2 SSD NVMe 512 GB; SSD 2.5 "SATA 480 GB dahili;		L	1.172.-
M.2 SSD NVMe 512 GB; SSD 2,5 "SATA 960 GB dahili;		M	1.636.-
M.2 SSD NVMe 512 GB; Çıkarılabilir sürücü bölmesinde RAID1 2x SSD 2.5 "SATA 480 GB;		Q	1.972.-
M.2 SSD NVMe 512 GB; 2 çıkarılabilir sürücü yuvası medya mevcut değil;		S	603.-
Sürücüler olmadan (dahili: 2x2.5 "montaj seçenekleri; kablolar dahil);		Y	-58.-
<b>Ana hafıza</b>			
4 GB DDR4-2666 (1x4);	X	0	0.-
8 GB DDR4-2666 (2x4);		1	145.-
16 GB DDR4-2666 (2x8);		2	400.-
32 TR DDR4-2666 (2x16);		3	945.-
64 GB DDR4-2666 (4x16);		4	2.036.-
<b>Ülkeye özgü tip / güç kaynağı</b>			
DC 24V endüstriyel güç kaynağı;	X	0	0.-
AC 110 / 230V Namur'lu Endüstriyel PS; güç kablosu olmadan;		1	-6.-
AC 110 / 230V Namur'lu Endüstriyel PS; güç kablosu Avrupa;		2	0.-
AC 110 / 230V Namur'lu Endüstriyel PS; güç kablosu ABD;		3	0.-
AC 110 / 230V Namur'lu Endüstriyel PS; güç kablosu Çin;		4	0.-

Endüstriyel PC seçimi için aşağıdaki linkteki IPC konfigüratörün kullanımını öneririz.  
<http://mall.industry.siemens.com/mall/en/tr/Catalog/Configurators>

# SIMATIC Endüstriyel Bilgisayarlar ve Monitörler

Malzeme Cinsi	Sipariş No	Birim Fiyatı Euro/Adet	
<b>SIMATIC IPC 627E, Box PC</b>			
SIMATIC IPC 627E, Box PC	6AG4 131-3AA00-8AA0	2.118.-	
<b>İşletim sistemi</b>			
Celeron ve i3 için Windows 10 Enterprise 2016 LTSB, 64Bit, MUI (En, Ger, Fr, It, Sp);	0	209.-	
Core i7 için Windows 10 Enterprise 2016 LTSB, 64Bit, MUI (En, Ger, Fr, It, Sp);	1	313.-	
İşletim sistemi mevcut değil;	X	8	0.-
<b>Genişleme (SW)</b>			
Genişleme mevcut değil (SW);	X	A	0.-
SIMATIC IPC DiagMonitor eklendi;		B	139.-
SIMATIC IPC Görüntü & Bölme Oluşturan eklendi;		C	104.-
SIMATIC IPC DiagMonitor, Görüntü ve Bölüm Oluşturucu eklendi;		D	244.-
TPM Modülü (Çin için değil);		X	58.-
<b>Eklenti (HW)</b>			
Genişleme mevcut değil (HW);	X	A	0.-
2x USB 2.0 (1 yuva dolu);		B	70.-
CMOS Pilsiz Cihaz (CR2450N);		C	10.-
<b>Eklenti (HW)</b>			
2x PCI;	X	0	0.-
1x PCIe (x16), 1 x PCI;		1	0.-
2x PCIe (x16, x 4);		2	0.-
3x PCI, 2x PCIe (x16, x4);		3	290.-
5x PCIe (1x16, 2x4, 2x1);		4	290.-
2x PCI; boyalı konut;		5	81.-
1x PCIe (x16), 1 x PCI; boyalı kasa;		6	81.-
2x PCIe (x16, x 4); boyalı kasa;		7	81.-



SIMATIC IPC Ailesi

Endüstriyel PC seçimi için aşağıdaki linkteki IPC konfigüratörün kullanımını öneririz.

<http://mall.industry.siemens.com/mall/en/tr/Catalog/Configurators>



# SIMATIC Endüstriyel Bilgisayarlar ve Monitörler



Malzeme Cinsi	Sipariş No	Birim Fiyatı Euro/Adet
<b>SIMATIC HMI Panel PC Ex OG</b>		
<b>SIMATIC HMI Panel PC Ex OG</b>	<b>6AV7 200-2AB11-1AA0</b>	<b>14.553.-</b>
Intel Core i7-3517 UE	X	
"Zone 1, 15" touch 1024x768 4:3 Format, 1/1000 Base TX, SSD 80GB, 8GB RAM"		
Windows 7 Ultimate		
Standard TFT, dokunmatik değil; sadece 15" display		
WLAN2,4 GHz, bluetooth yok, RFID yok		
<b>Display</b>		
15" - 1024 x 768 - Format 4:3; Zone 1	X	A 11.227.-
21,5" FullHD - 1920x1080 - Format 16:9; Zone 1		B 12.915.-
15" - 1024 x 768 - Format 4:3; Zone 2 ve Ex olmayan		C 10.647.-
21,5" FullHD - 1920x1080 - Format 16:9; Zone 2 ve Ex olmayan		D 12.285.-
<b>Network</b>		
1x 1000 Base TX - Copper Ethernet WLAN kombinasyonlu	X	A 0.-
2x 1000 Base TX - Copper Ethernet WLAN kombinasyonsuz		B 0.-
2x 100 Base FX - Fiber Optic Ethernet WLAN kombinasyonsuz		C 1.386.-
<b>Hafıza</b>		
SSD 80GB, 4GB RAM	X	1 378.-
SSD 160GB, 8GB RAM		2 882.-
SSD 300GB, 8GB RAM		3 1.512.-
<b>İşletim Sistemi</b>		
Windows 7 Ultimate		1 0.-
WES7 P		2 0.-
Win10E 2016 LTSB		3 588.-
<b>Display Opsiyonları</b>		
Standart TFT, dokunmatik değil; sadece 15 "ekran için	X	1 0.-
Güneş ışığında Okunabilir Ekran 15 ", dokunmatik değil		2 1.512.-
Güneş ışığında Okunabilir Ekran 21,5 ", dokunmatik değil		3 0.-
Standart TFT, Kapasitif Glas dokunmatik; sadece 15 "ekran için		4 1.260.-
Güneş ışığında Okunabilir Ekran 15 ", Kapasitif Dokunmatik		5 2.772.-
Güneş ışığında Okunabilir Ekran 21,5 ", Kapasitif Glas dokunmatik		6 1.764.-
<b>Harici Klavye, Kasa ile Birlikte</b>		
WLAN mevcut değil, Bluetooth mevcut değil, RFID mevcut değil	X	A 0.-
WLAN 2,4 GHz, Bluetooth mevcut değil, RFID mevcut değil		B 1.386.-
WLAN 2,4 GHz ve 5 GHz, Bluetooth mevcut değil, RFID mevcut değil		C 2.520.-
WLAN mevcut değil, Bluetooth, RFID mevcut değil		D 126.-
WLAN 2,4 GHz, Bluetooth, RFID mevcut değil		E 1.512.-
WLAN 2,4 GHz ve 5 GHz, Bluetooth, RFID mevcut değil		F 2.646.-
15 "ekran için WLAN, Bluetooth mevcut değil, RFID mevcut değil		G 945.-
WLAN 2,4 GHz, Bluetooth mevcut değil, RFID, 15 "ekran için uygun değil		H 2.331.-
WLAN 2,4 GHz ve 5 GHz, Bluetooth mevcut değil, RFID, 15 "ekran için uygun değil		J 3.465.-
WLAN, Bluetooth, RFID mevcut değil; 15 "ekran için uygun değil		K 1.071.-
WLAN 2,4 GHz, Bluetooth, RFID, 15 "ekran için uygun değil		L 2.457.-
WLAN 2,4 GHz ve 5 GHz, Bluetooth, RFID, 15 "ekran için uygun değil		M 3.591.-
<b>Diğer Opsiyonlar, Kasa</b>		
24V güç kaynağı		A01 378.-
Can-Bus arayüz açık Can Ex e		B01 1.260.-
VESA 200 ayak ve sap SS316L malzemesi		C01 630.-
-40°C dış kullanım		D01 504.-



SIMATIC HMI Panel PC Ex OG

Endüstriyel PC seçimi için aşağıdaki linkteki IPC konfigüratörün kullanımını öneririz.

<http://mall.industry.siemens.com/mall/en/tr/Catalog/Configurators>

# SIMATIC Endüstriyel Bilgisayarlar ve Monitörler

Malzeme Cinsi	Sipariş No	Birim Fiyatı Euro/Adet
<b>SIMATIC HMI Panel PC Ex2</b>		
<b>SIMATIC HMI Panel PC Ex2</b>	<b>6AV7 200-4AA12-0AA0</b>	<b>10.062.-</b>
Intel Atom E3845 1,91GHz Zone 2: 15" 8 fonksiyon tuşlu dokunmatik network 10/100 Base-Tx, Ex e SSD 128GB MLC; 4GB RAM İşletim sistemsiz, kabinsiz, klavyesiz.		
<b>Ekran</b>		
Zone 2: 15" 8 fonksiyon tuşlu dokunmatik	X A	0.-
Zone 2: 19" 8 fonksiyon tuşlu dokunmatik	B	601.-
Zone 1: 15" 8 fonksiyon tuşlu dokunmatik	C	601.-
Zone 1: 19" 8 fonksiyon tuşlu dokunmatik	D	1.200.-
<b>Network</b>		
network 10/100 Base-Tx, Ex e	X A	0.-
network 100 Base-Fx LWL (SC), Ex op is	B	318.-
<b>Hafıza Alanları</b>		
SSD 128GB MLC; 4GB RAM	X 1	900.-
SSD 64GB MLC; 4GB RAM	2	0.-
<b>İşletim sistemleri</b>		
Windows 7 Ultimate (Sadece HDD/SSD)	X 0	530.-
WES7 E (Sadece SSD)	1	420.-
İşletim sistemsiz	2	0.-
WES7 E (32 Bit )	3	420.-
Win10 E 2016 LTE 64bit	4	360.-
<b>Kabin Seçenekleri</b>		
Kabinsiz	X 0	0.-
INOX kabin duvar montajı, IP66	1	1.428.-
INOX kabin 1300 mm boru üstünde, 300° dönüş kuplajı, IP66	2	2.244.-
INOX kabin, 600mm alt dirsek , 300° dönüş kuplajı, IP66	3	2.304.-
INOX kabin, 600mm üst dirsek, 300° dönüş kuplajı, IP66	4	2.304.-
INOX kabin, jib kol, 300° dönüş kuplajı	5	3.768.-
<b>Kabin için Harici klavye (kabinli Klavye)</b>		
Klavyesiz	X A	0.-
QWERTZ klavye monte edilmiş	B	1.548.-
QWERTY klavye monte edilmiş	C	1.548.-
AZERTY klavye monte edilmiş	D	1.548.-
QWERTZ klavye monte edilmiş, mouse toplu	E	2.100.-
QWERTYklavye monte edilmiş, mouse toplu	F	2.100.-
AZERTY klavye monte edilmiş, mouse toplu	G	2.100.-
<b>Diğer Opsiyonlar, Kasa</b>		
Havalandırma (yoğunlaşmayı önler)	A01	42.-
Isıtma (2x50W ısıtıcı içerir)	B01	1.560.-
El kulpları montajlı	C01	312.-
Ön USB (alt yan tarafa montajlı)	D01	156.-
NPT boru için vidalı dişli, 300° döndürmeli kuplaj, IP66	G01	270.-

Endüstriyel PC seçimi için aşağıdaki linkteki IPC konfigüratörün kullanımını öneririz.  
<http://mall.industry.siemens.com/mall/en/tr/Catalog/Configurators>

# SIMATIC Endüstriyel Bilgisayarlar ve Monitörler

Malzeme Cinsi	Sipariş No	Birim Fiyatı Euro/Adet	
<b>SIMATIC HMI Panel PC Ex NG</b>			
<b>SIMATIC HMI Panel PC Ex NG</b>	<b>6AV7 200-6AA10-0AA0</b>	<b>9.185.-</b>	
SIMATIC HMI Panel PC Ex NG, konfigürasyonu			
Intel Atom E3845, 100..240V AC ,22", 1680x1050 - Format 16:10; Zone 1			
10 / 100BaseTX - Bakır Ethernet,32GB SSD, 4GB RAM, Windows 7 Ultimate 64 Bit			
Dokunmatik değil; Ön taraf Alüminyum, panel montajı, Muhafaza mevcut değil			
Klavye ve işaretleme aygıtı mevcut değil, Opsiyon mevcut değil, sadece ön pano montajı			
<b>Ekran</b>			
22", 1680x1050 - Format 16:10; Zone 1	X	A	8.568.-
24", 1920x1080 - Format 16:9, Zone 1		B	9.198.-
24", 1920x1200 - Format 16:10, Zone 1		C	9.828.-
22", 1680x1050 - Format 16:10; Zone 2		D	7.938.-
24", 1920x1080 - Format 16:9, Zone 2		E	8.568.-
24", 1920x1200 - Format 16:10, Zone 2		F	9.198.-
22", 1680x1050 - Format 16:10; Non Ex		G	6.678.-
24", 1920x1080 - Format 16:9, Non Ex		H	7.308.-
24", 1920x1200 - Format 16:10, Non Ex		J	7.938.-
<b>Network</b>			
10 / 100BaseTX - Bakır Ethernet	X	A	0.-
2x10 / 100BaseTX - 2x Bakır Ethernet		B	630.-
1000BaseSX - Fiber Optik Ethernet		C	882.-
1000BaseLX - Fiber Optik Ethernet		D	882.-
100BaseFX - Fiber Optik Ethernet (sadece Non Ex için)		E	630.-
<b>Ana bellek / Operasyon sistemi</b>			
64GB SSD, 4GB RAM, Windows 7 Ultimate 64 Bit	X	1	617.-
128GB SSD MLC, 4GB RAM, Windows 7 Ultimate 64 Bit		2	1.562.-
64GB SSD, 4GB RAM, Windows Embedded Standard 7 (WES 7) 64 Bit		4	441.-
128GB SSD MLC, 4GB RAM, Windows Embedded Standard 7 (WES 7) 64 Bit		5	1.367.-
64GB SSD, 4GB RAM, Windows 10, 64 Bit, entry level		6	378.-
128GB SSD MLC, 4GB RAM, Windows 10, 64 Bit, entry level		7	1.367.-
<b>Dokunmatik ve ön dizayn</b>			
Dokunmatik değil; Ön taraf Alüminyum,panel montajı	X	0	0.-
Ön taraf Alüminyum, analog resistiv Polyester folyo		1	756.-
Ön taraf Alüminyum, analog resistiv Glastouch		2	756.-
<b>Muhafaza Türü ve malzemesi</b>			
Muhafaza mevcut değil	X	0	0.-
Temiz oda kasası ön kapağı (CFR), SS304		1	1.625.-
Ön kapı kasası (FR), SS304		2	1.373.-
Arka kapı muhafazası (BD), SS304; (sadece duvar montajı olmadan, 240V AC ve -30 ° C seçenekleri)		3	1.373.-
<b>Muhafazaya ekli Klavye ve düzenler</b>			
Klavye ve işaretleme aygıtı mevcut değil	X	A	0.-
Klavye ISS304; DE düzeni(yalnızca muhafaza ile)		B	2.394.-
Klavye ISS304; ABD düzeni		C	2.394.-
Klavye ISS304; FR düzeni		D	2.394.-
Klavye ISS304; CH düzeni		E	2.394.-
Klavye ISS304; düzen ES düzeni		F	2.394.-
Klavye ISS304; SI düzeni		G	2.394.-
Klavye ISS304; FR-BE düzeni		H	2.394.-
<b>Entegre işaretleme aygıtı</b>			
Entegre işaretleme aygıtı mevcut değil	X	A	0.-
Trackball 50mm IP54 (sadece Klavye ile)		B	0.-
Trackball (SS304) 50mm IP54		C	176.-
Dokunmatik ped		D	378.-
Joystick		E	189.-
Fare modülü		F	63.-
<b>Montaj seçenekleri</b>			
Opsiyon mevcut değil, sadece ön pano montajı	X	0	0.-
Doğrudan duvar montajı		1	50.-
Cihazın altındaki stand veya dirsek üzerine montaj için fikstür		2	0.-
Cihazın üstünde tavana veya dirseğe montaj için fikstür		3	0.-
<b>Diğer seçenekler</b>			
24V DC Güç Kaynağı		A01	202.-
Dış mekan; Muhafaza için -20 ° C		B01	44.-
Dış mekan; -30 ° C		C01	1.676.-
Acil stop butonu 8003 sağ (ESR)		D01	630.-
Acil stop butonu 8003 kaldı (ESL)		E01	630.-

Endüstriyel PC seçimi için aşağıdaki linkteki IPC konfigüratörün kullanımını öneririz.

<http://mall.industry.siemens.com/mall/en/tr/Catalog/Configurators>

# SIMATIC Endüstriyel Bilgisayarlar ve Monitörler

Malzeme Cinsi	Sipariş No	Birim Fiyatı Euro/Adet	
<b>SIMATIC HMI Panel TC Ex OG</b>			
SIMATIC HMI Panel TC Ex OG	6AV7 200-3AA00-0BA0	13.293.-	
SIMATIC HMI Thin Client Ex OG, Win 10; Konfigurasyonu AMD GX-217GA, 100..240V AC, 15 inch - 1024 x 768 - Format 4:3; Zone 1 1x 1000 Base TX - WLAN ile birlikte Bakır Ethernet SSD 60GB, 4GB RAM, AMD GX-217GA Standart TFT, dokunmatik değil; sadece 15 "ekran için WLAN 2,4 GHz, Bluetooth, RFID mevcut değil			
<b>Ekran</b>			
15" - 1024 x 768 - Format 4:3; Zone 1	X	A	9.198.-
21,5" FullHD - 1920x1080 - Format 16:9; Zone 1		B	10.836.-
15" - 1024 x 768 - Format 4:3; Zone 2 ve Ex olmayan		C	8.568.-
21,5" FullHD - 1920x1080 - Format 16:9; Zone 2 ve Ex olmayan		D	10.206.-
<b>Network</b>			
1x 1000 Base TX - Copper Ethernet WLAN kombinasyonlu	X	A	0.-
2x 1000 Base TX - Copper Ethernet WLAN kombinasyonsuz		B	0.-
2x 100 Base FX - Fiber Optic Ethernet WLAN kombinasyonsuz		C	1.386.-
<b>Hafıza</b>			
SSD 60GB, 4GB RAM (only for AMD GX)	X	0	0.-
SSD 128GB, 4GB RAM (only for AMD GX)		1	504.-
SSD 240GB, 4GB RAM (only for I7)			378.-
<b>İşletim Sistemi</b>			
AMD GX-217GA	X	0	0.-
Intel Core i7-3517 UE		1	3.150.-
Intel Core i7-3517 UE with TPM		2	3.150.-
<b>Ekran Opsiyonları</b>			
Standart TFT, dokunmatik değil; sadece 15 "ekran için	X	0	0.-
Güneş ışığında Okunabilir Ekran 15 ", dokunmatik değil		1	1.512.-
Güneş ışığında Okunabilir Ekran 21,5 ", dokunmatik değil		2	0.-
Standart TFT, Kapasitif Glas dokunmatik; sadece 15 "ekran için		3	1.260.-
Güneş ışığında Okunabilir Ekran 15 ", Kapasitif Dokunmatik		4	2.772.-
Güneş ışığında Okunabilir Ekran 21,5 ", Kapasitif Glas dokunmatik		5	1.764.-
<b>Muhafaza için harici klavye( klavyeli muhafaza)</b>			
WLAN mevcut değil, Bluetooth, RFID mevcut değil	X	D	126.-
WLAN 2,4 GHz, Bluetooth, RFID mevcut değil		E	1.512.-
WLAN 2,4 GHz ve 5 GHz, Bluetooth, RFID mevcut değil		F	2.646.-
WLAN, Bluetooth, RFID mevcut değil; 15 "ekran için uygun değil		K	1.071.-
WLAN 2,4 GHz, Bluetooth, RFID, 15 "ekran için uygun değil		L	2.457.-
WLAN 2,4 GHz ve 5 GHz, Bluetooth, RFID, 15 "ekran için uygun değil		M	3.591.-
<b>Diğer Seçenekler</b>			
24V Güç kaynağı		A01	378.-
Can-Bus arabirimi Open Can Ex e		B01	1.260.-
VESA 200 ve Ayaklar ve SS316L Malzeme Kolu		C01	441.-
Dış ortama uygun tasarım -40 ° C2575		D01	504.-

Endüstriyel PC seçimi için aşağıdaki linkteki IPC konfigüratörün kullanımını öneririz.  
<http://mall.industry.siemens.com/mall/en/tr/Catalog/Configurators>

# SIMATIC Endüstriyel Bilgisayarlar ve Monitörler

Malzeme Cinsi	Sipariş No	Birim Fiyatı Euro/Adet
<b>SIMATIC HMI Panel TC Ex2</b>		
<b>SIMATIC HMI Panel TC Ex2</b>	<b>6AV7 200-7AA00-0AA0</b>	<b>6.867.-</b>
SIMATIC HMI Thin Client Ex2 konfigürasyonu Intel Atom E3845, 24V DC, Zone 2: 15" touch, 8 fonksiyon tuşu 10/100BaseTX - Bakır Ethernet 64GB SSD, 4GB RAM, Windows 10 IoT & Remote Firmware V5 Arayüz mevcut değil, Muhafaza mevcut değil Klavye ve işaretleme aygıtı yok, Entegre işaretleme aygıtı yok		
<b>Ekran</b>		
Zone 2: 15" touch, 8 fonksiyon tuşu	X A	6.426.-
Zone 2: 19" touch, 8 fonksiyon tuşu	B	7.056.-
Zone 1: 15" touch, 8 fonksiyon tuşu	C	7.056.-
Zone 1: 19" touch, 8 fonksiyon tuşu	D	7.686.-
<b>Network</b>		
10/100BaseTX - Bakır Ethernet	X A	0.-
100BaseFX - Fiber Optik Ethernet	B	315.-
<b>Ana bellek / İşletim sistemi</b>		
64GB SSD, 4GB RAM, Windows 10 IoT & Remote Firmware V5	X 0	441.-
<b>Opsiyonel Arayüz</b>		
Arayüz mevcut değil	X 0	0.-
2.seri bağlantı	1	378.-
Kendinden güvenli okuyucu arayüzü	2	315.-
<b>Muhafaza Türü ve malzemesi</b>		
Muhafaza mevcut değil	X 0	0.-
Temiz oda kasası ön kapağı (CFR), SS304	1	1.625.-
Ön kapı kasası (FR), SS304	2	1.373.-
<b>Muhafazaya ekli Klavye ve düzenler</b>		
Klavye ve işaretleme aygıtı mevcut değil	X A	0.-
Klavye ISS304; DE düzeni(yalnızca muhafaza ile)	B	1.688.-
Klavye ISS304; ABD düzeni	C	1.688.-
Klavye ISS304; FR düzeni	D	1.688.-
Klavye ISS304; DK düzeni	E	1.814.-
<b>Entegre işaretleme aygıtı</b>		
Entegre işaretleme aygıtı mevcut değil	X A	0.-
Trackball 50mm IP54 (sadece Klavye ile)	B	579.-
Trackball (SS304) 50mm IP54	C	945.-
<b>Montaj seçenekleri</b>		
Mevcut değil, sadece ön panel montajı	X 0	0.-
Doğrudan duvar montajı	1	50.-
Cihazın altındaki stand veya dirsek üzerine montaj için fikstür	2	0.-
Cihazın üstünde tavana veya dirseğe montaj için fikstür	3	0.-
<b>Diğer Seçenekler</b>		
100..240VAC (muhafaza gerektirir)	A01	1.575.-
Dış ortam -20 ° C (muhafaza gerektirir; sadece Klavyesiz seçenekler içindir)	B01	37.-
-20 ° C (sadece Klavyesiz seçenekler içindir)	C01	0.-
Acil stop butonu 8003 sağ (ESR)	D01	567.-
Acil stop butonu 8003 sol (ESL)	E01	567.-
Dış ortam -10 ° C (kasa gerektirir; Klavyeli seçenekler içindir)	G01	38.-

Endüstriyel PC seçimi için aşağıdaki linkteki IPC konfigüratörün kullanımını öneririz.  
<http://mall.industry.siemens.com/mall/en/tr/Catalog/Configurators>

# SIMATIC Endüstriyel Bilgisayarlar ve Monitörler

Malzeme Cinsi	Sipariş No	Birim Fiyatı Euro/Adet	
<b>SIMATIC HMI Thin Client Ex NG,konfigurasyonu</b>			
<b>SIMATIC HMI Thin Client Ex NG</b>	<b>6AV7 200 - 5AA00 - 0AA0</b>	<b>9.670,-</b>	
SIMATIC HMI Thin Client Ex NG,konfigurasyonu			
Intel Atom E3845, 100..240V AC			
22", 1680x1050 - Format 16:10; Zone 1			
10 / 100BaseTX - Bakır Ethernet			
64GB SSD, 4GB RAM, Windows 10 IoT & Remote Firmware V5			
Dokunmatik değil; Ön taraf Alüminyum,panel montajı			
Muhafaza mevcut değil, Klavye ve işaretleme aygıtı mevcut değil			
Fare modülü, Opsiyon mevcut değil, sadece ön pano montajı			
<b>Ekran</b>			
22", 1680x1050 - Format 16:10; Zone 1	X	A	6.678.-
24", 1920x1080 - Format 16:9, Zone 1		B	7.308.-
24", 1920x1200 - Format 16:10, Zone 1		C	7.938.-
22", 1680x1050 - Format 16:10; Zone 2		D	6.048.-
24", 1920x1080 - Format 16:9, Zone 2		E	6.678.-
24", 1920x1200 - Format 16:10, Zone 2		F	7.308.-
22", 1680x1050 - Format 16:10; Non Ex		G	4.788.-
24", 1920x1080 - Format 16:9, Non Ex		H	5.418.-
24", 1920x1200 - Format 16:10, Non Ex		J	6.048.-
<b>Network</b>			
10 / 100BaseTX - Bakır Ethernet	X	A	0.-
2x10 / 100BaseTX - 2x Bakır Ethernet		B	630.-
1000BaseSX - Fiber Optik Ethernet		C	882.-
1000BaseLX - Fiber Optik Ethernet		D	882.-
100BaseFX - Fiber Optik Ethernet (sadece Non Ex için)		E	630.-
<b>Ana bellek / Operasyon sistemi</b>			
64GB SSD, 4GB RAM, Windows 10 IoT & Remote Firmware V5	X	0	441.-
128GB SSD MLC, 4GB RAM, Windows 10 IoT & Remote Firmware V6		1	1.430.-
<b>Dokunmatik ve ön dizayn</b>			
Dokunmatik değil; Ön taraf Alüminyum,panel montajı	X	0	0.-
Ön taraf Alüminyum, analog resistiv Polyester folyo		1	756.-
Ön taraf Alüminyum, analog resistiv Glastouch		2	756.-
<b>Muhafaza Türü ve malzemesi</b>			
Muhafaza mevcut değil	X	0	0.-
Temiz oda kasası ön kapağı (CFR), SS304		1	1.625.-
Ön kapı kasası (FR), SS304		2	1.373.-
<b>Muhafazaya ekli Klavye ve düzenler</b>			
Klavye ve işaretleme aygıtı mevcut değil	X	A	0.-
Klavye ISS304; DE düzeni(yalnızca muhafaza ile)		B	2.394.-
Klavye ISS304; ABD düzeni		C	2.394.-
Klavye ISS304; FR düzeni		D	2.394.-
Klavye ISS304; CH düzeni		E	2.394.-
Klavye ISS304; düzen ES düzeni		F	2.394.-
Klavye ISS304; SI düzeni		G	2.394.-
Klavye ISS304; FR-BE düzeni		H	2.394.-

Endüstriyel PC seçimi için aşağıdaki linkteki IPC konfigüratörün kullanımını öneririz.  
<http://mall.industry.siemens.com/mall/en/tr/Catalog/Configurators>

# SIMATIC Endüstriyel Bilgisayarlar ve Monitörler

Malzeme Cinsi	Sipariş No	Birim Fiyatı Euro/Adet
<b>SIMATIC HMI Thin Client Ex NG,konfigurasyonu</b>		
SIMATIC HMI Thin Client Ex NG,konfigurasyonu	6AV7 200 - 5 AA 00 - 0 AA 0	9.670,-
<b>Entegre işletme aygıtı</b>		
Entegre işletme aygıtı mevcut değil	X	A 0.-
Trackball 50mm IP54 (sadece Klavye ile)		B 0.-
Trackball (SS304) 50mm IP54		C 176.-
Dokunmatik ped		D 378.-
Joystick		E 189.-
Fare modülü		F 63.-
<b>Montaj seçenekleri</b>		
Opsiyon mevcut değil, sadece ön pano montajı	X	0 0.-
Doğrudan duvar montajı		1 50.-
Cihazın altındaki stand veya dirsek üzerine montaj için fiyktür		2 0.-
Cihazın üstünde tavana veya dirseğe montaj için fiyktür		3 0.-
<b>Diğer seçenekler</b>		
24V DC Güç Kaynağı		A01 201.-
Dış mekan; Muhafaza için -20 ° C		B01 44.-
Dış mekan; -30 ° C		C01 1.675.-
Acil stop butonu 8003 sağ (ESR)		D01 630.-
Acil stop butonu 8003 kaldı (ESL)		E01 630.-

<b>SIMATIC Industrial Flat Panel Monitor (MT)</b>		
SIMATIC Endüstriyel Flat Panel Monitör	6AV7 8 6 3 - 5 MA 1 0 - 1 AA 0	1.682.-
Ekran Boyutu 15 "(Full HD, 1920x1080) 30 metreye kadar DVI-D, DisplayPort Interface,Multi-touchscreen (kapasitif-projektif), 5 parmak, ön-cam 30m'ye kadar mesafe mümkün,Pano Montajlı		
<b>Ekran Boyutu</b>		
Ekran Boyutu 15 "(Full HD, 1920x1080) 30 metreye kadar	X	8 6 3 5 1 1 A A 1.682.-
Ekran Boyutu 15 "(FullHD, 1920x1080) Siyah, markasız, 30 metreye kadar		8 6 3 5 1 1 N A 1.798.-
Ekran Boyutu 19 "(Full HD, 1920x1080) 30 metreye kadar		8 6 3 6 1 1 A A 1.798.-
Ekran Boyutu 19 "(Full HD, 1920x1080) Siyah, markasız, 30 metreye kadar		8 6 3 6 1 1 N A 1.914.-
Ekran Boyutu 22 "(FullHD, 1920x1080) 30 metreye kadar		4 6 6 8 1 0 A X 2.262.-
Ekran Boyutu 22 "(Full HD, 1920x1080) Siyah, markasız, 30 metreye kadar		4 6 6 8 0 0 A A 2.332.-

<b>SIMATIC Industrial Flat Panel Monitor (MT, PRO)</b>		
SIMATIC Industrial Flat Panel Monitor IFP1900	6AV7 8 6 3 - 3 MA 1 4 - 1 AA 0	2.250.-
Ekran Boyutu 19 "(HD, 1366x768), DVI-D, DisplayPort Interface Multi-touchscreen (kapasitif-projektif), 5 parmak, ön-cam30m'ye kadar mesafe mümkün Tamamen kapalı IP65, kaide montaj / uzatma bileşenleri için uygundur (alt flanş)		
<b>Ekran Boyutu</b>		
Ekran Boyutu 19 "(HD, 1366x768)		3 2.146.-
Ekran Boyutu 22 "(FullHD, 1920x1080)		4 2.610.-
<b>Montaj Opsiyonu</b>		
Tamamen kapalı IP65, kaide montaj/uzatma bileşenleri için uygundur (alt flanş)		4 104.-
Tamamen kapalı IP65, destek kolu/uzatma bileşenleri için uygundur (üst flanş)		5 104.-
Tamamen kapalı IP65, kol ve uzatma bileşenlerini desteklemek için uygundur (yuvarlak boru)		6 0.-
<b>Dizayn</b>		
Normal		A 0.-
Logosuz		N 116.-

Endüstriyel PC seçimi için aşağıdaki linkteki IPC konfigüratörün kullanımını öneririz.  
<http://mall.industry.siemens.com/mall/en/tr/Catalog/Configurators>

# SIMATIC Endüstriyel Bilgisayarlar ve Monitörler

Malzeme Cinsi	Sipariş No	Birim Fiyatı Euro/Adet
<b>SIMATIC Industrial Flat Panel Monitor V2 (Multitouch, FullHD)</b>		
<b>SIMATIC Industrial Flat Panel Monitor IFP1500</b>	<b>6AV7 863- 5 MA 00 - 2 AA 0</b>	<b>1.400,-</b>
SIMATIC Industrial Flat Panel Monitor IFP1500 Ekran boyutu 15 "(FullHD, 1920x1080) standart 5m mesafeye kadar mümkün Düz montajlı Standart Siemens tasarımı DVI-D, DisplayPort Arabirimi kısılabilir, 2x USB arka EX Bölgesi 2/22; deniz sertifikaları / onayları 24 Volt DC, galvanik yalıtımlı		
<b>Ekran boyutu</b>		
15 "(FullHD, 1920x1080)	X 5	1.400,-
19 "(FullHD, 1920x1080)	6	1.500,-
22 "(FullHD, 1920x1080)	4	1.700,-
24 "(FullHD, 1920x1080)	7	1.900,-
<b>Özel Fonksiyonlar</b>		
Standart 5m mesafeye kadar mümkün	0	0,-
100m mesafeye kadar uzatıldı (HDBasedT)	1	0,-
<b>Dizayn</b>		
Standart Siemens tasarımı	A	0,-
Nötr tasarım, marka yok	N	0,-
<b>Opsiyon</b>		
IFP V2 100-240V AC - 24V DC 60W için AC Güç Kaynağı modülü; PRO cihazlar için uygun değil	6AV7860-3PA00-0AA0 C01	150,-
<b>Aksesuarlar: 5 metreye kadar standart tipler için</b>		
DVI-D-kablo endüstriyel sınıf 3m	6AV7860-0BH30-0AA0	25,-
DVI-D-kablo endüstriyel sınıf 5m	6AV7860-0BH50-0AA0	30,-
USB kablosu endüstriyel sınıf 3m	6AV7860-0CH30-0AA0	30,-
USB kablosu endüstriyel sınıf 5m	6AV7860-0CH50-0AA0	35,-
DisplayPort kablosu endüstriyel sınıf 3m	6AV7860-0DH30-0AA0	30,-
DisplayPort kablosu endüstriyel sınıf 5m	6AV7860-0DH50-0AA0	35,-
<b>Aksesuarlar: genişletilmiş tipler için (HDBasedT)Kablo Seti</b>		
10m (Cat6 Kablosu; Alıcı-verici HDBaseT; Montaj aksesuarları, USB / DP kablosu)	6AV7860-1EX21-0AB1	250,-
Kablo Seti 15m (Cat6 Kablosu; Alıcı-verici HDBaseT; Montaj aksesuarları, USB / DP kablosu)	6AV7860-1EX21-5AB1	300,-
Kablo Seti 20m (Cat6 Kablosu; Alıcı-verici HDBaseT; Montaj aksesuarları, USB / DP kablosu)	6AV7860-1EX22-0AB1	350,-
Kablo Seti 30m (Cat6 Kablosu; Alıcı-verici HDBaseT; Montaj aksesuarları, USB / DP kablosu)	6AV7860-1EX23-0AB1	450,-
CAT6A Kablo, mevcut uzunluk, min 20m, maks. 1000m, konfigure edilememiş, fişsiz	6XV1878-2C	7,-
CAT6 fiş kendi kablo konfigürasyonunuz için, 2 adet	6AV7860-1EY00-0AA0	20,-

## SIMATIC IFP Basic

Malzeme Cinsi	Sipariş No	Birim Fiyatı Euro/Adet
<b>SIMATIC IFP1200 Basic</b>	<b>6AV7 862 - 2 BC 00 - 0 AA 0</b>	<b>510,-</b>
Ekran boyutu: 12 "(çözünürlük: 1280x800) Grafik arayüzleri; 1 x DP, 1 x VGA Çalışma fonksiyonu: Dokunmatik ekran (analog rezistif) Güç kaynağı; 24V DC Arayüzler; 2 x USB2.0 (downstream); 1 x USB (Dokunmatik için)		
<b>Ekran boyutu</b>		
12 "(çözünürlük: 1280x800)	X C	510,-
15 "(çözünürlük 1366x768)	D	612,-
19 "(çözünürlük 1366x768)	E	714,-
22 "(çözünürlük 1920x1080)	F	867,-

Endüstriyel PC seçimi için aşağıdaki linkteki IPC konfigüratörün kullanımını öneririz.

<http://mall.industry.siemens.com/mall/en/tr/Catalog/Configurators>



# SIMATIC Endüstriyel Bilgisayarlar ve Monitörler

Malzeme Cinsi	Sipariş No	Birim Fiyatı Euro/Adet
<b>Industrial Thin Client SIMATIC ITC V3</b>		
<b>SIMATIC ITC1500 V3</b>	<b>6AV6 6 4 6 - 1 B A 1 5 - 0 A A 0</b>	<b>1.550,-</b>
<b>SIMATIC ITC1500 V3</b>		
15 "Ekran (1366x 768 Piksel) Standart, Panel montaj Çoklu Dokunmatik Ekran (kapasitif-projektif), Cam ön Linux tabanlı sistem desteklenen protokoller: RDP, VNC, Sm @ rtServer, HTML5-Tarayıcı, Citrix WinCC OA, Sinumerik-Bağlantısı (planlanıyor)		
<b>Montaj seçenekleri</b>		
Panel montaj	X A	0.-
Tamamen kapalı acc. IP65, ayak montajı / uzatma bileşenleri için uygun (aşağıdaki flans)	B	300.-
Tamamen kapalı acc. IP65, uzatma bileşikleri olmadan destek kolu için uygun (yukarıda flans)	C	300.-
Tamamen kapalı acc. IP65, destek kolu ve uzatma bileşenleri için uygun (yuvarlak boru)	D	300.-
<b>Ekran boyutu</b>		
15 "Ekran (1366x 768 Piksel)	X 1 5 - 0	1.550.-
19 "Ekran (1366x 768 Piksel)	1 8 - 0	1.750.-
22 "Ekran (1920 x 1080 Piksel)	5 2 - 1	1.950.-
<b>Dizayn</b>		
Standart	X A	0.-
Nötr	N	100.-
<b>Siemens Servis Opsiyon</b>		
Tüm endüstriyel PC ve Field PG'lerde garanti süresini 48 aya uzatan paketler		
Rack, Box PC	6ES7648-4AB48-0AA0	162.-
Panel PC	6ES7648-4AP48-0AA0	244.-
<b>WinCC flexible Runtime (Panel PC, IPC, Rack PC ve Box PC için)</b>		
<b>SIMATIC HMI, WinCC flexible Paketi</b>	<b>6AV6 6 2 3 - 2 B A 00 - 0AA0</b>	<b>491.-</b>
Yalnız IPC 227D/277D/227E/277E, IPC 427D/427E/477D(PRO)/477E, Box IPC627D, Rack IPC647D/847D/547E/547G ile birlikte sipariş edilebilir. SIMATIC WinCC flexible 2008 128 PowerTags (RT), arşiv ve reçete opsiyon lisansları dahildir		
<b>Software Komponentler</b>	X	
128 PowerTags (RT)	B	491.-
512 PowerTags (RT)	D	1.695.-
2048 PowerTags (RT)	F	2.387.-
4096 PowerTags (RT)	G	3.387.-
<b>SIMATIC WinCC V15 Runtime Advanced Paketleri (Panel PC, IPC, Rack PC ve Box PC için)</b>		
<b>SIMATIC HMI, WinCC Runtime Advanced Paketi</b>	<b>6AV2 1 1 4 - 2 B A 05 - 0 AA 0</b>	<b>353.-</b>
Yalnız IPC 227D/277D/227E/277E, IPC 427D/427E/477D(PRO)/477E, Box IPC627D, Rack IPC647D/847D/547E/547G ile birlikte sipariş edilebilir. SIMATIC WinCC V15 Runtime Advanced 128 PowerTags, arşiv ve reçete opsiyon lisansları dahildir.		
<b>Software Komponentler</b>		
128 PowerTags	X B	353.-
512 PowerTags	D	1.148.-
2048 PowerTags	F	1.765.-
4096 PowerTags	H	2.647.-
8192 PowerTags	K	3.528.-
<b>SIMATIC WinCC V7.5 Runtime Paketleri (Panel PC/IPC/Rack PC ve Box PC için)</b>		
<b>SIMATIC HMI, WinCC V7.5 Paketi</b>	<b>6AV6382 2 CA 07 5 A X 0</b>	<b>1.747.-</b>
Yalnız IPC 227D/277D/227E/277E, IPC 427D/427E/477D(PRO)/477E, Box IPC627D, Rack IPC647D/847D/547E/547G ile birlikte sipariş edilebilir.		
<b>Software Komponentler</b>		
Client	A	1.665.-
128 PowerTags (RT 128)	X C	1.747.-
512 PowerTags (RT 512)	D	2.871.-
2048 PowerTags (RT 2048)	E	3.543.-
8K PowerTags (RT 8K)	H	4.550.-
64K PowerTags (RT 64K)	F	5.557.-

Endüstriyel PC seçimi için aşağıdaki linkteki IPC konfigüratörün kullanımını öneririz.  
<http://mall.industry.siemens.com/mall/en/tr/Catalog/Configurators>

# SIMATIC Endüstriyel Bilgisayarlar ve Monitörler

Malzeme Cinsi	Sipariş No	Birim Fiyatı Euro/Adet	
<b>SIMATIC WinCC V15.1 Runtime Professional Paketleri (Panel PC, IPC, Rack PC ve Box PC için)</b>			
SIMATIC HMI, WinCC V15.1 Runtime Professional Paketi Yalnız IPC 227D/277D/227E/277E, IPC 427D/427E/477D(PRO)/477E Box IPC627D, Rack IPC647D/847D/547E/547G ile birlikte sipariş edilebilir.	6AV2 115 - 2 BA 05 - 0 AA 0	1.911.-	
SIMATIC WinCC V15.1 Runtime Professional 128 PowerTags			
<b>Software Komponentler</b>			
128 PowerTags	X	B	1.911.-
512 PowerTags		D	2.924.-
2048 PowerTags		F	3.598.-
4096 PowerTags		H	3.959.-
8192 PowerTags		K	4.319.-
65536 PowerTags		M	5.308.-
WinCC Runtime Professional V15.1 Client	6AV2117-2DB05-0AA0	1.806.-	

## SIMATIC WinAC RTX - SIMATIC IPC ile

<b>SIMATIC WinAC RTX-F Paketi</b>	6ES7 671 - 0 RC 0 8 - 6 YA 0	1.025.-	
Sadece SIMATIC IPC ile sipariş edilebilir Software DVDlisans key ile			
<b>Paket</b>			
Standart, WinAC RTX 2010	X	0	1.025.-
Failsafe, WinAC RTX F 2010		1	1.401.-
WinAC RTX 2010, Softnet-S7 Lean WinAC RTX-F 2010, Softnet-S7 Lean			



IPC Panel PC Touch ve Multi-Touch ailesi

Endüstriyel PC seçimi için aşağıdaki linkteki IPC konfigüratörün kullanımını öneririz.  
<http://mall.industry.siemens.com/mall/en/tr/Catalog/Configurators>

# Önemli Notlar

- Fiyatlarımızda herhangi bir ihbara gerek duymaksızın deęişiklik yapma hakkımız mahfuzdur.
- Teslimatlarımız, teslim tarihinde geçerli fiyat listemize göre yapılmaktadır.
- Fiyatlarımıza KDV dahil deęildir.
- Listemizde bulamadığınız ürünler için lütfen satış birimlerimizle temasa geçiniz.
- Üretim programında ve ölçülerde deęişiklik yapma hakkımız mahfuzdur.
- İçeride görülen resim ve teknik deęerler genel bilgi amaçlıdır. Cihaz ölçüleri, montaj ve işletme verileri için, cihazla birlikte verilen işletme talimatını esas alınız.
- Tüm ürünlerimiz imalat hatalarına karşı en az bir yıl garantilidir.
- Ürününüzün kullanım ömrü sona erdiğinde, atık azaltımının ve geri dönüşümün sağlanması amacı ile tesislerimize ileterek doğanın korunmasına katkıda bulununuz.
- Ürünlerimiz, AB teknik mevzuatına uyumlu CE işaretine sahip olup, ulusal ve uluslararası standartlara uygun olarak, TS-ISO- EN 9001 Kalite Sistem Belgeli kuruluşlarımızda, çevre koruyucu sistemlerle üretilmektedir.

## İlgili sertifikalar için başvuru;

[www.siemens.com.tr/kalitebelgeleri](http://www.siemens.com.tr/kalitebelgeleri)

## Teknik Destek

Tel : 444 0 747

e-mail : teknikdestek.tr@siemens.com



Türkiye Siemens genel internet adresi:

<http://www.siemens.com.tr>

Elektrik motorlarında enerji tasarrufu hesap makinesi adresleri:

<http://www.siemens.com/sinasave>

<http://www.siemens.com/energy-saving-calculator>

AC motorlar ve AC motor hız kontrol cihazları için teknik detay adresleri:

<http://www.siemens.com.tr/motor-kontrol>

Türkiye Siemens otomasyon eğitimleri için internet adresi:

<http://www.siemens.com.tr/sitrain>

Global Siemens Teknik destek internet adresi:

<http://support.automation.siemens.com>

Bu internet adresinde bütün otomasyon ve motor sürücülerine ait çeşitli bilgiler yer alır:

**Manuals:** Ürünlerin PDF formatında kullanım kitapları ve dökümanlar bulunur.

**Downloads:** Güncelleme, versiyon yükseltme, Service Pack, Support Tools gibi yazılımlar yüklenebilir.

**Certificates:** Ürünlerin uluslararası CE, UL, TÜV, Lloyd gibi sertifikaları bulunur.

**FAQ:** Ürünlere ait sık sorulan sorular ve cevapları bulunur.

**Updates:** Yeni çıkan veya güncellenen ürün bilgileri bulunur.

## **Teknik Destek Hattı:**

**Türkiye Siemens Teknik destek hattı: 444 0 747**

Bu destek hattı hafta içi saat 8.00 ile 17.30 arası çeşitli hizmetler vermektedir:

**Teknik destek:** Ürünlere ait sorular ve ihtiyaç duyulan bilgiler verilir.

**Servis hizmeti:** Arıza ve sorunlarınıza yerinde müdahale hizmeti verilir.

**Eğitim hizmeti:** Otomasyon ürünlerine ait eğitim hizmetleri verilir.

 <p><b>TÜRKAK</b> KALİTE YÖNETİM SİSTEMİ TS EN ISO 9001 (2008) AT 000202</p>	<h2>KALİTE YÖNETİM SİSTEMİ BELGESİ</h2> <h3>QUALITY MANAGEMENT SYSTEM CERTIFICATE</h3>	<p>Partner of</p> 									
<p><b>TÜRK STANDARLARI ENSTİTÜSÜ</b> bu belge ile</p>	<p><b>TURKISH STANDARDS INSTITUTION</b> hereby certifies that the organization</p>										
<p>SIEMENS SAN. VE TİC. A.Ş. MERKEZ: KARTAL YERLEŞKESİ YAKAÇIK CADDESİ NO:111 34870 KARTAL-İSTANBUL İSTANBUL / TÜRKİYE GEBZE YERLEŞKESİ GEBZE ORGANİZE SANAYİ BÖLGESİ 1000.CAD. NO:1004 41480 GEBZE KOCAELİ</p>		<p>SIEMENS SAN. VE TİC. A.Ş. MERKEZ: KARTAL YERLEŞKESİ YAKAÇIK CADDESİ NO:111 34870 KARTAL-İSTANBUL İSTANBUL / TÜRKİYE GEBZE YERLEŞKESİ GEBZE ORGANİZE SANAYİ BÖLGESİ 1000.CAD. NO:1004 41480 GEBZE KOCAELİ</p>									
<p>Kurulduğundan TS EN ISO 9001:2008 şartlarına uygun bir KALİTE YÖNETİM SİSTEMİNE sahip olduğunu onaylar.</p>	<p>has a QUALITY MANAGEMENT SYSTEM which fulfills the requirements of the TS EN ISO 9001:2008</p>										
<p>Belge kapsamı Ek'te verilmiştir</p>	<p>Scope of the certificate is given in annex</p>										
<p><b>TÜRK STANDARLARI ENSTİTÜSÜ</b> TURKISH STANDARDS INSTITUTION İstanbul Belgelendirme Müdürlüğü İstanbul Certification Director</p>	<table border="1"> <tr> <td>Belge No / Certificate No</td> <td>KY-001-03/KG-01/09-R</td> </tr> <tr> <td>Belge Tarihi / Date of Certificate</td> <td>21.05.2015</td> </tr> <tr> <td>Geçerlilik Tarihi / Valid Until</td> <td>21.05.2018</td> </tr> <tr> <td>Revizyon Tarihi / Date of Revision</td> <td>21.05.2015</td> </tr> <tr> <td>İlk Belge Tarihi / Initial Certification Date</td> <td>14.12.1991</td> </tr> </table>	Belge No / Certificate No	KY-001-03/KG-01/09-R	Belge Tarihi / Date of Certificate	21.05.2015	Geçerlilik Tarihi / Valid Until	21.05.2018	Revizyon Tarihi / Date of Revision	21.05.2015	İlk Belge Tarihi / Initial Certification Date	14.12.1991
Belge No / Certificate No	KY-001-03/KG-01/09-R										
Belge Tarihi / Date of Certificate	21.05.2015										
Geçerlilik Tarihi / Valid Until	21.05.2018										
Revizyon Tarihi / Date of Revision	21.05.2015										
İlk Belge Tarihi / Initial Certification Date	14.12.1991										
<p><small>Bu belge belgelendirme şartlarına uygunluk sağlanıp sağlanıp olmadığına göre geçerlidir.</small></p>	<p><small>Türk Standartları Enstitüsü Türk Akreditasyon Kurumu TÜRKAK tarafından akredite edilmiştir. Turkish Standards Institution, has been accredited by the Turkish Accreditation Agency TÜRKAK.</small></p>	<p><small>This certificate is valid provided that compliance with the certification requirements is maintained.</small></p>									

340406201510172577

 <p><b>TÜRKAK</b> KALİTE YÖNETİM SİSTEMİ TS EN ISO 9001 (2008) AT 0002 18</p>	<h2>KALİTE YÖNETİM SİSTEMİ BELGESİ</h2> <h3>QUALITY MANAGEMENT SYSTEM CERTIFICATE</h3>	<p>Partner of</p> 
<h3>EK / ANNEX</h3>		
<p>Belge No / Certificate No: KY-001-03/KG-01/09-R</p>	<p>Belge Tarihi / Date of Certificate: 21/05/2015</p>	
<p>Belgeli Kuruluş Adı, Adresi:</p>	<p>SIEMENS SAN. VE TİC. A.Ş. MERKEZ: KARTAL YERLEŞKESİ YAKAÇIK CADDESİ NO:111 34870 KARTAL-İSTANBUL İSTANBUL / TÜRKİYE GEBZE YERLEŞKESİ GEBZE ORGANİZE SANAYİ BÖLGESİ 1000.CAD. NO:1004 41480 GEBZE KOCAELİ</p>	
<p>Name and Address of the Certified Organization:</p>		
<p><b>Belge Kapsamı:</b></p>	<p><b>Scope of the Certificate:</b></p>	
<p><b>TS EN ISO 9001:2008</b> - ENERJİ ÜRETİM,LETTİM VE DAĞITIM ÜRÜN,ÇÖZÜM VE SİSTEMLERİNİN, TASARIMI,ÜRETİMİ,MÖHENDİSLİK,PROJE YÖNETİMİ,UYGULAMA,SANAYİ MONTAJ,DEVREYE ALMA,SATIŞ VE SATIŞ SONRASI SERVİS HİZMETLERİ SUNUMU -ENDÜSTRİYEL OTOMASYON, -MOTOR VE SÜRÜCÜ TEKNOLOJİLERİ, -BİNA TEKNOLOJİLERİ, -ULAŞIM SİSTEMLERİ, -SCADA VE OTOMASYON UYGULAMALARI ÜRÜN,ÇÖZÜM VE SİSTEMLERİNİN, TASARIMI,MÖHENDİSLİK,PROJE YÖNETİMİ, UYGULAMA,SANAYİ MONTAJ,DEVREYE ALMA, SATIŞ VE SATIŞ SONRASI SERVİS HİZMETLERİ SUNUMU</p>	<p><b>TS EN ISO 9001:2008</b> DELIVERY OF DESIGN, PRODUCTION, ENGINEERING, PROJECT MANAGEMENT,CONSTRUCTION,INSTALLATION,COMMISSIONING, SALES AND AFTER SALES SERVICES OF PRODUCTS, SOLUTIONS AND SYSTEMS FOR: -POWER GENERATION, TRANSMISSION AND DISTRIBUTION FOR ENERGY SYSTEMS AND DELIVERY OF DESIGN,ENGINEERING,PROJECT MANAGEMENT, INSTALLATION,COMMISSIONING,SALES AND AFTER SALES SERVICES OF PRODUCTS,SOLUTIONS AND SYSTEMS FOR, -INDUSTRIAL AUTOMATION, -MOTORS AND DRIVES TECHNOLOGIES, -BUILDING TECHNOLOGIES, -MOBILITY SYSTEMS -SCADA AND AUTOMATION APPLICATIONS</p>	
		

340406201510172577

**TSE**

**İŞ SAĞLIĞI ve GÜVENLİĞİ YÖNETİM SİSTEMİ BELGESİ**  
**OCCUPATIONAL HEALTH AND SAFETY MANAGEMENT SYSTEM CERTIFICATE**

Partner of



TÜRK STANDARLARI ENSTİTÜSÜ  
 bu belge ile

TURKISH STANDARDS INSTITUTION  
 hereby certifies that the organization

SIEMENS SAN. VE TIC. A.Ş.  
 ŞUBE:GERZE YERLEŞKESİ, GOSB 1000. CAD. NO:1004  
 41480 GERZE-KOCAELİ  
 MERKEZ: KARTAL YERLEŞKESİ YAKACIK CADDESİ  
 NO:111  
 34870 KARTAL-  
 İSTANBUL / TÜRKİYE  
 kuruluşunun TS 18001:2008 şartlarına uygun bir İŞ SAĞLIĞI ve  
 GÜVENLİĞİ YÖNETİM SİSTEMİNE sahip olduğunu onaylar.

SIEMENS SAN. VE TIC. A.Ş.  
 ŞUBE:GERZE YERLEŞKESİ, GOSB 1000. CAD. NO:1004  
 41480 GERZE-KOCAELİ  
 MERKEZ: KARTAL YERLEŞKESİ YAKACIK CADDESİ  
 NO:111  
 34870 KARTAL-  
 İSTANBUL / TÜRKİYE  
 has an OCCUPATIONAL HEALTH and SAFETY  
 MANAGEMENT SYSTEM which fulfills the requirements  
 of the TS 18001:2008



Belge kapsamı Ek'te verilmiştir

Scope of the certificate is given in annex

**TÜRK STANDARLARI ENSTİTÜSÜ**  
**TURKISH STANDARDS INSTITUTION**

İstanbul Belgeleme Müdürü  
 Istanbul Certification Director

Ahmet Nursi KARTAL

Belge No / Certificate No	OY-096-09/05
Belge Tarihi / Date of Certificate	08.06.2015
Geçerlilik Tarihi / Valid Until	08.06.2018
Revizyon Tarihi / Date of Revision	08.06.2015
İlk Belge Tarihi / Initial Certification Date	11.01.2005

Bu belge belgenin parçaları  
 ayrı ayrı sağlanıp ayrı ayrı geçerlidir.

Bu belge, Türk Standartları Enstitüsü'nün kuruluşu hakkındaki 132 sayılı kanun uyarınca verilmiştir.  
 This certificate is issued in accordance with the Law No. 132 establishing Turkish Standards Institution.

This certificate is valid provided that compliance  
 with the certification requirement is maintained.

**TSE**

**İŞ SAĞLIĞI ve GÜVENLİĞİ YÖNETİM SİSTEMİ BELGESİ**  
**OCCUPATIONAL HEALTH AND SAFETY MANAGEMENT SYSTEM CERTIFICATE**

Partner of



EK / ANNEX

Belge No / Certificate No: OY-096-09/05

Belge Tarihi / Date of Certificate: 08/06/2015

Belgeyi Kuruluş Adı, Adresi:

Name and Address of the Certified Organization:

**Belge Kapsamı:**

**TS 18001:2008**

-ENERJİ ÜRETİM, İLETİM VE DAĞITIM  
 ÜRÜN, ÇÖZÜM VE SİSTEMLERİNİN, TASARIM,  
 ÜRETİM, MÜHENDİSLİK, PROJE YÖNETİMİ,  
 UYGULAMA, MONTAJ, DEVREYE ALMA, SATIŞ VE SATIŞ  
 SONRASI SERVİS HİZMETLERİ SUNUMU  
 -ENDÜSTRİYEL OTOMASYON  
 -MOTOR VE SÜRÜCÜ TEKNOLOJİLERİ  
 -BİNA TEKNOLOJİLERİ, ULAŞIM SİSTEMLERİ  
 -SCADA' VE OTOMASYON UYGULAMALARI  
 -TIBBİ CİHAZLAR  
 ÜRÜN ÇÖZÜM VE SİSTEMLERİNİN  
 TASARIM, MÜHENDİSLİK, PROJE YÖNETİMİ,  
 UYGULAMA, MONTAJ, DEVREYE ALMA, SATIŞ VE SATIŞ  
 SONRASI SERVİS HİZMETLERİ SUNUMU

**TSE**  
**İSG-OHSAS**  
**TS 18001**

SIEMENS SAN. VE TIC. A.Ş.  
 ŞUBE:GERZE YERLEŞKESİ, GOSB 1000. CAD. NO:1004  
 41480 GERZE-KOCAELİ  
 MERKEZ: KARTAL YERLEŞKESİ YAKACIK CADDESİ  
 NO:111  
 34870 KARTAL-  
 İSTANBUL / TÜRKİYE

**Scope of the Certificate:**

**TS 18001:2008**

DELIVERY OF DESIGN, PRODUCTION, ENGINEERING, PROJECT  
 MANAGEMENT, CONSTRUCTION, INSTALLATION, COMMISSIONING,  
 SALES AND AFTER SALES SERVICES OF PRODUCTS,  
 SOLUTIONS AND SYSTEMS FOR:  
 -POWER GENERATION, TRANSMISSION AND DISTRIBUTION  
 FOR ENERGY SYSTEMS AND  
 DELIVERY OF DESIGN, ENGINEERING, PROJECT  
 MANAGEMENT, INSTALLATION, COMMISSIONING, SALES AND  
 AFTER SALES SERVICES OF PRODUCTS, SOLUTIONS AND  
 SYSTEMS FOR:  
 -INDUSTRIAL AUTOMATION,  
 -MOTORS AND DRIVES TECHNOLOGIES,  
 -BUILDING TECHNOLOGIES,  
 -MOBILITY SYSTEMS  
 -SCADA' AND AUTOMATION APPLICATIONS  
 -MEDICAL DEVICES



Çevre Yönetim Sistemi  
TS EN ISO 14001  
41 41480 GEBZE

## ÇEVRE YÖNETİM SİSTEMİ BELGESİ

### ENVIRONMENTAL MANAGEMENT SYSTEM CERTIFICATE

Partner of



**TÜRK STANDARLARI ENSTİTÜSÜ**  
bu belge ile

SIEMENS SAN. VE TİC. A.Ş.  
MERKEZ: KARTAL YERLEŞKESİ YAKACIK CADDESİ  
NO:111  
34870 KARTAL-İSTANBUL  
ŞUBE: GEBZE YERLEŞKESİ GEBZE ORGANİZE SANAYİ  
BÖLGESİ 1000.CAD. NO:1004 41480 GEBZE-  
İSTANBUL / TÜRKİYE

kuruluşunun TS EN ISO 14001:2004 şartlarına uygun bir ÇEVRE  
YÖNETİM SİSTEMİNE sahip olduğunu onaylar.

Belge kapsamı Ek'te verilmiştir



**TÜRK STANDARLARI ENSTİTÜSÜ**  
TURKISH STANDARDS INSTITUTION  
İstanbul Belgelendirme Müdürü  
Istanbul Certification Director



Hakan DENİZ

Türk Standartları Enstitüsü Türk Akreditasyon Kurumu TÜRKAKB tarafından akredite edilmiştir.  
Turkish Standards Institution, has been accredited by the Turkish Accreditation Agency TÜRKAKB.

**TURKISH STANDARDS INSTITUTION**  
hereby certifies that the organization

SIEMENS SAN. VE TİC. A.Ş.  
MERKEZ: KARTAL YERLEŞKESİ YAKACIK CADDESİ  
NO:111  
34870 KARTAL-İSTANBUL  
ŞUBE: GEBZE YERLEŞKESİ GEBZE ORGANİZE SANAYİ  
BÖLGESİ 1000.CAD. NO:1004 41480 GEBZE-  
İSTANBUL / TÜRKİYE

has an ENVIRONMENTAL MANAGEMENT SYSTEM  
which fulfills the requirements of the TS EN ISO  
14001:2004

Scope of the certificate is given in annex

Belge No / Certificate No	ÇY-027-95/98
Belge Tarihi / Date of Certificate	09.10.2014
Geçerlilik Tarihi / Valid Until	09.10.2017
Revizyon Tarihi / Date of Revision	09.10.2014
İlk Belge Tarihi / Initial Certification Date	17.08.1998

The certificate is valid provided that compliance with the certification requirement is maintained.



Çevre Yönetim Sistemi  
TS EN ISO 14001  
41 41480 GEBZE

## ÇEVRE YÖNETİM SİSTEMİ BELGESİ

### ENVIRONMENTAL MANAGEMENT SYSTEM CERTIFICATE

#### EK / ANNEX

Partner of



Belge No / Certificate No: ÇY-027-95/98

Belgeli Kuruluş Adı, Adresi:  
Name and Address of the Certified Organization:

**Belge Kapsamı:**  
TS EN ISO 14001:2004  
- ELEKTRİK VE ELEKTRONİK URUN VE ÇÖZÜMLERİNİN  
TASARIM, ÜRETİM, SATIŞ VE SATIŞ SONRASI HİZMETLERİ  
SUNUMU



Belge Tarihi / Date of Certificate: 09/10/2014

SIEMENS SAN. VE TİC. A.Ş.  
MERKEZ: KARTAL YERLEŞKESİ YAKACIK CADDESİ  
NO:111  
34870 KARTAL-İSTANBUL  
ŞUBE: GEBZE YERLEŞKESİ GEBZE ORGANİZE SANAYİ  
BÖLGESİ 1000.CAD. NO:1004 41480 GEBZE-  
İSTANBUL / TÜRKİYE

**Scope of the Certificate:**  
TS EN ISO 14001:2004  
DESIGN, PRODUCTION, SALES AND AFTER SALES  
SERVICES OF

- ELECTRICAL AND ELECTRONICAL PRODUCTS AND  
SOLUTIONS



# Certificate about acknowledgement of quality assurance production

- (1) Equipment and protective systems intended for use in potentially explosive atmospheres - Directive 94/9/EC
- (2) Certificate number: **BVS 12 ATEX ZQS/E121**
- (3) Product category: **Electrical equipment and components, equipment-groups I and II, categories M2, 2G and 2D: Electrical motors**

# SIEMENS

- (4) Manufacturer: **Siemens AG**  
**Industry Sector, Drive Technologies Division, Large Drives; 1 DT LD P**  
**Vogelweilherstraße 1-15, 90441 Nürnberg, Germany**
- (5) Address:

Sites of manufacture: Siemens AG  
 Siemensstr. 15  
 97616 Bad Neustadt  
 Germany

Siemens s.r.o  
 Nádražní 25, 789 85 Mohelnice  
 Czech Republic

Siemens s.r.o  
 Markova 952, 744 11 Frenštát  
 Czech Republic

- (6) The certification body of DEKRA EXAM GmbH, notified body No 0158 in accordance with Article 9 of the Directive 94/9/EC of the European Parliament and the Council of 23 March 1994, certifies that the manufacturer has a production quality system, which complies with Annex IV and VII of the Directive. In the updated annex all equipment and protective systems and their certificate numbers are listed.
- (7) This certificate is based on audit report ZQS/E121/12, issued 2012-08-29 and is valid until 2015-05-31. This certificate can be withdrawn if the manufacturer no longer satisfies the requirements of Annex IV or VII.

Results of periodical re-assessments of the quality system are a part of this certificate.

- (8) According to Article 10 (1) of the Directive 94/9/EC the CE marking shall be followed by the identification Number 0158 of DEKRA EXAM GmbH as notified body involved in the production control stage.

DEKRA EXAM GmbH  
 Bochum, 2012-08-29



Certification body



Special services unit

This is a translation from the German original.  
 In the case of arbitration only the German wording shall be valid and binding.

Page 1 of 1

This certificate may only be reproduced in its entirety and without any change.  
 DEKRA EXAM GmbH Dinndahlstraße 9 44809 Bochum Germany Phone +49.234.3636-105 Fax +49.234.3636-110  
 e-mail [zs-exam@dekra.com](mailto:zs-exam@dekra.com)



## EG-Konformitätserklärung / EC declaration of conformity 664.30027.02

Hersteller: **Siemens AG**  
*Manufacturer:* **Industry Sector**  
**Drive Technologies Division**  
**Large Drives**

Adresse: **Vogelweiherstr. 1 - 15**  
*Address:* **90441 Nürnberg**  
**Germany**

Produktbezeichnung : **Niederspannungsmotoren / Low-Voltage Motors**  
*Product designation:* **Typ / Type 1LE10..; 1LE15..; 1LE16..;**  
**1PC1...; 1PC3...;**  
**1LA9...;**  
**1LG6...;**  
**BG / FS: 80 M ... 315 L**

Das bezeichnete Produkt stimmt mit den Vorschriften folgender Europäischer Richtlinie überein:  
*The indicated product is in conformity with the requirements of the following European Directive:*

**2006/95/EG Richtlinie des Europäischen Parlaments und des Rates zur Angleichung der Rechtsvorschriften der Mitgliedstaaten betreffend elektrische Betriebsmittel zur Verwendung innerhalb bestimmter Spannungsgrenzen (Niederspannungsrichtlinie)**  
**2006/95/EC Directive of the European Parliament and the Council on the harmonisation of the laws of Member States relating to electrical equipment designed for use within certain voltage limits (Low Voltage Directive)**

Die Übereinstimmung mit den Vorschriften dieser Richtlinien wird nachgewiesen durch die vollständige Einhaltung folgender Normen:  
*Conformity with the requirements of these Directives is testified by complete adherence to the following standards:*

**EN 60034-1\*): 2010**

**EN 60204-1: 2006**

*\*) mit allen relevanten Teilen / with all relevant parts*

Das bezeichnete Produkt stimmt mit den Vorschriften folgender Rechtsakte überein:  
*The indicated product is in conformity with the requirements of the following Legislative Act:*

**Verordnung (EG) Nr. 640/2009 der Kommission vom 22. Juli 2009 zur Durchführung der Richtlinie 2005/32/EG (2009/125/EG) des Europäischen Parlaments und des Rates im Hinblick auf die Festlegung von Anforderungen an die umweltgerechte Gestaltung von Elektromotoren**  
**Commission Regulation (EC) No 640/2009 of 22 July 2009 implementing Directive 2005/32/EC (2009/125/EC) of the European Parliament and of the Council with regard to ecodesign requirements for electric motors**

Die Übereinstimmung mit den Vorschriften dieser Richtlinien wird nachgewiesen durch die vollständige Einhaltung folgender Norm:  
*Conformity with the requirements of these Directives is testified by complete adherence to the following standard:*

**EN 60034-30: 2009**

Das bezeichnete Produkt ist zum Einbau in eine andere Maschine bestimmt. Die Inbetriebnahme ist solange untersagt, bis die Konformität des Endproduktes mit der Richtlinie 2006/42/EG festgestellt ist.  
*The indicated product is intended for fitting in another machine. Commissioning is prohibited until such time as the end product has been proved to conform to the provisions of Directive 2006/42/EC.*

Siemens Aktiengesellschaft  
Nürnberg, den 23.01.2012



Jürgen Amedick  
Head of Business Segment Products



Martin Exss  
Head of Products Quality Management

Diese Bescheinigung ist keine Zusicherung von Eigenschaften im Sinne der Produkthaftung.  
*This declaration is not a warranty of attributes within the meaning of the law concerning product liability.*

Siemens Aktiengesellschaft: Chairman of the Supervisory Board: Gerhard Cromme; Managing Board: Peter Loescher, Chairman, President and Chief Executive Officer; Roland Busch, Brigitte Ederer, Klaus Helmrich, Joe Keeser, Barbara Kux, Hermann Requardt, Siegfried Rusowurm, Peter Y. Solmsen, Michael Suess; Registered offices: Berlin and Munich, Germany; Commercial registries: Berlin Charlottenburg, HRB 12300, Munich, HRB 6684; WEEE-Reg.-No. DE 23691322

## SIEMENS

**Inspection Document**  
according to EN 10 204 (DIN 50049)

### Certificate of compliance with the order 2.1

Manufacturer: **Siemens AG**  
**Automation and Drives**  
**Standard Drives**

Address: **D - 91056 Erlangen**  
**Germany**

Product name: **Low-voltage motors**

#### Confirmation of product conformance

We confirm that the quality of the motors produced in Czech Republic (factory Frenstat and Mohelnice) also fulfil the high Siemens quality standards.

This is guaranteed by

- a) a central technical department which determines the common high technical standards and
- b) a standardized quality management system ISO 9001 including the internal audits conducted by the central A&D SD QM department which supervises all processes and especially the production process according to standardized guidelines.

Siemens Aktiengesellschaft, A&D SD QM  
Bad Neustadt, 02.05.2002

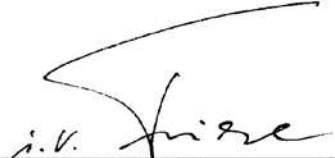
  
\_\_\_\_\_  
Hans-Jürgen Friese, Director Quality Management

# SIEMENS

## EG-Konformitätserklärung

Nr.: 664.20005.21

Hersteller: **Siemens AG**  
**Automation and Drives**  
**Standard Drives**

Anschrift: **Frauenauracherst. 80**  
**91056 Erlangen**  
**Deutschland**

Produktbezeichnung: **SINAMICS G110 / 6SL3211 - ..B.. - ....**

Das bezeichnete Produkt stimmt mit den Vorschriften folgender Europäischer Richtlinien überein:

**73/23/EWG** Richtlinie des Rates zur Angleichung der Rechtsvorschriften der Mitgliedstaaten betreffend elektrischer Betriebsmittel zur Verwendung innerhalb bestimmter Spannungsgrenzen, geändert durch RL 93/68/EWG des Rates

Die Übereinstimmung mit den Vorschriften dieser Richtlinien wird nachgewiesen durch die vollständige Einhaltung folgender Normen:

EN 50178                      EN 60204-1

Das bezeichnete Produkt ist zum Einbau in eine andere Maschine bestimmt. Die Inbetriebnahme ist solange untersagt, bis die Konformität des Endproduktes mit der Richtlinie 98/37/EG festgestellt ist.

Erlangen, den 24.04.03

  
 .....  
 R.-M. Franke  
 Leiter Research and Development Drives

  
 .....  
 H.-J. Friese  
 Leiter Quality Management

Diese Erklärung ist keine Zusicherung von Eigenschaften im Sinne der Produkthaftung.  
 Die Sicherheitshinweise der Produktdokumentation sind zu beachten.

# SIEMENS

## EG-Konformitätserklärung

664.20011.21

Hersteller: **Siemens AG  
Automation and Drives  
Standard Drives**

Anschrift: **Frauenauracherst. 80  
91056 Erlangen  
Germany**

Produktbezeichnung: **SINAMICS G120:**

<b>PM240 400V FS A-F unfiltered</b>	<b>6SL3224 – 0BExx – xUA0</b>
<b>PM240 400V FS B-F filtered</b>	<b>6SL3224 – 0BExx – xAA0</b>
<b>PM250 400V FS C-F filtered</b>	<b>6SL3225 – 0BE.. – .AA0</b>
<b>PM250 690V FS D unfiltered</b>	<b>6SL3225 – 0BH31 – 5UA0</b>
<b>PM250 690V FS D filtered</b>	<b>6SL3225 – 0BH31 – 5AA0</b>

Das bezeichnete Produkt stimmt mit den Vorschriften folgender Europäischer Richtlinien überein:

**73/23/EWG** Richtlinie des Rates zur Angleichung der Rechtsvorschriften der Mitgliedstaaten betreffend elektrischer Betriebsmittel zur Verwendung innerhalb bestimmter Spannungsgrenzen, geändert durch RL 93/68/EWG des Rates

Die Übereinstimmung mit den Vorschriften dieser Richtlinie wird nachgewiesen durch die Einhaltung folgender Normen:

EN 61800-5-1: 2003

EN 60204-1: 1998

Das bezeichnete Produkt ist zum Einbau in eine andere Maschine bestimmt. Die Inbetriebnahme ist solange untersagt, bis die Konformität des Endproduktes mit der Richtlinie 98/37/EG festgestellt ist.

Erstausgabe: 02.06.2005  
Erlangen, 13.11.2006

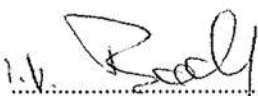
  
.....  
G. Bock  
Head of Research and Development Drives & Motors

  
.....  
H.-J. Friese  
Head of Quality Management

Diese Erklärung bescheinigt die Übereinstimmung mit den genannten Richtlinien, ist jedoch keine Beschaffenheits- oder Haltbarkeitsgarantie nach §443 BGB. Die Sicherheitshinweise der mitgelieferten Produktdokumentation sind zu beachten.

**SIEMENS****EG-Konformitätserklärung**

Nr.: 664.20001.21

Hersteller: **Siemens AG  
Automation and Drives  
Standard Drives**

Anschrift: **Frauenauracherst. 80  
91056 Erlangen  
Deutschland**

Produktbezeichnung: **MICROMASTER 410 / 6SE6410-.....-X\*..  
MICROMASTER 420 / 6SE6420-.....-X\*..  
MICROMASTER 430 / 6SE6430-.....-X\*..  
MICROMASTER 440 / 6SE6440-.....-X\*..**

\* Baugrößen A bis G

**Das bezeichnete Produkt stimmt mit den Vorschriften folgender Europäischer Richtlinien überein:**

**73/23/EWG** Richtlinie des Rates zur Angleichung der Rechtsvorschriften der Mitgliedstaaten betreffend elektrischer Betriebsmittel zur Verwendung innerhalb bestimmter Spannungsgrenzen, geändert durch RL 93/68/EWG des Rates

**Die Übereinstimmung mit den Vorschriften dieser Richtlinien wird nachgewiesen durch die vollständige Einhaltung folgender Normen:**

EN 50178                      EN 60204-1

Das bezeichnete Produkt ist zum Einbau in eine andere Maschine bestimmt. Die Inbetriebnahme ist solange untersagt, bis die Konformität des Endproduktes mit der Richtlinie 98/37/EG festgestellt ist.

Erstausgabe: 30.10.2002  
Erlangen, den



R.-M. Franke  
Leiter Research and Development Drives



H.-J. Friese  
Leiter Quality Management

Diese Erklärung ist keine Zusicherung von Eigenschaften im Sinne der Produkthaftung.  
Die Sicherheitshinweise der Produktdokumentation sind zu beachten.

## EC declaration of conformity

ENGLISH

...

The named product is in conformity with the requirements of the following European Directive:

**73/23/EEC** Council Directive on the approximation of the laws of the Member States relating to electrical equipment for use within certain voltage limits, amended by Council Directive RL 93/68/EEC

Conformity with the requirements of these Directives is testified by complete adherence to the following standards:

...

The named product is intended for fitting in another machine. Commissioning is prohibited until such time as the end product has been proved to conform to the provisions of Directive 98/37/EC .

...

This Declaration does not give assurance of properties within the meaning of product liability. The safety instructions provided in the product documentation must be observed.

---

## Déclaration de conformité CE

FRANÇAIS

...

Le produit sus-mentionné est conforme aux prescriptions des Directives Européennes suivantes :

**73/23/CEE** Directive du Conseil visant l'harmonisation des législations des Etats membres relatives aux matériels électriques destinés à l'utilisation dans certaines limites de tension, modifiée par la Directive 93/68/CEE du Conseil

La conformité du produit sus-mentionné aux prescriptions de ces directives est démontrée par sa conformité intégrale aux normes suivantes :

...

Le produit sus-mentionné est destiné exclusivement à l'incorporation dans une autre machine. La mise en service est proscrite tant que la conformité du produit final avec la Directive 98/37/CE n'a pas été constatée .

...

Cette déclaration n'est pas une assurance de qualités dans le sens de la responsabilité du produit. Les indications de sécurité de la documentation de produit sont à suivre.

---

## Declaración de conformidad CE

ESPAÑOL

...

El producto designado cumple con las prescripciones de las siguientes directivas europeas:

**73/23/CEE** Directiva del Consejo para la armonización de la legislación de los estados-miembro relativa a materiales eléctricos a ser utilizados dentro de márgenes de tensión definidos, modificada por la Directiva 93/68/CEE

La conformidad con las prescripciones de estas Directivas queda justificada por haberse cumplido totalmente las siguientes normas:

...

El producto designado está destinado a la incorporación en otra máquina. No se permite la puesta en servicio hasta tanto no se haya comprobado que el producto final cumple con la Directiva 98/37/CE .

...

Esta declaración no garantiza características según la responsabilidad sobre productos. Han de observarse las indicaciones de seguridad en la documentación del producto.

---

## Dichiarazione di conformità CE

ITALIANO

...

Il prodotto indicato soddisfa le norme delle seguenti Direttive CEE:

**73/23/CEE** Direttiva del consiglio per l'armonizzazione delle norme giuridiche degli Stati membri relativamente alle caratteristiche del materiale elettrico destinato ad essere adoperato entro taluni limiti di tensione, modificata dalla Direttiva 93/68/CEE del Consiglio.

La conformità ai requisiti delle presenti direttive viene provata dal completo rispetto delle seguenti norme:

...

Il prodotto indicato è destinato ad essere integrato in un'altra macchina. Ai sensi della dichiarazione del costruttore la messa in servizio non è consentita fino a quando non è stabilita la conformità del prodotto finale alla Direttiva 98/37/CE.

...

La presente dichiarazione non assicura le caratteristiche del prodotto ai sensi della legge per la responsabilità del produttore. Osservare le avvertenze relative alla sicurezza contenute nella documentazione relativa al prodotto.

---

## EG-konformitetsförklaring

SVENSKA

...

Den märkta produkten överensstämmer med föreskrifterna i följande europeiska direktiv:

**73/23/EEC** Direktiv från rådet för anpassning av medlemsstaternas rättsliga föreskrifter angående elektriska drivmedel för användning inom bestämda spänningsgränser, ändrade genom RL 93/68/EEC av rådet.

Överensstämmelse med föreskrifterna i dessa direktiv styrks genom det absoluta respekterandet av följande normer:

...

Den märkta produkten är ägnad att monteras i en annan maskin. Idrifttagandet är ej tillåtet innan ändproduktens konformitet med direktiv 98/37/EC är fastställd

...

Denna deklaration får inte uppfattas som försäkran om egenskaper enligt krav i produktansvar. Läkta säkerhetsanvisningarna i den medlevererade produktokumentationen.

**SIEMENS**

## EU-Konformitätserklärung EU Declaration of Conformity

Nr. / No. **S7-1200 / V16 / 05.2016**

**Produktbezeichnung:** **Speicherprogrammierbare Steuerung SIMATIC S7-1200**  
(Bestehend aus: Zentralbaugruppe, Digitaleingabebaugruppe, Digitalausgabebaugruppe, Digitalein-/ausgabebaugruppe, Analogeingabebaugruppe, Analogausgabebaugruppe, Analogein-/ausgabebaugruppe, Kommunikationsbaugruppe, Erweiterungsmodule, Zubehörteile)

**Product identification:** **Programmable Controller SIMATIC S7-1200**  
(consisting of: Central Processing Units, Digital Input Modules, Digital Output Modules, Digital Input/Output Module, Analog Input Modules, Analog Output Modules, Analog Input/Output Modules, Communication Modules, Signal Boards, Battery Boards, Communication Boards, Accessories)

**Hersteller:** Siemens AG  
**Manufacturer:** DF FA AS

**Anschrift:** Gleiwitzer Str. 555  
**Address:** DE-90475 Nuremberg  
Germany

### Die alleinige Verantwortung für die Ausstellung dieser Konformitätserklärung trägt der Hersteller.

*This declaration of conformity is issued under the sole responsibility of the manufacturer.*

Der oben beschriebene Gegenstand der Erklärung erfüllt die einschlägigen Harmonisierungsrechtsvorschriften der Union, je nach eingesetzten Komponenten, wie in den Anhängen EMV, NSR, ATEX, RoHS beschrieben, die integraler Bestandteil dieser Konformitätserklärung sind:

*The object of the declaration described above is in conformity with the relevant Union harmonisation legislation, depending on the components used, as described in the Annexes EMC, LVD, ATEX, RoHS, which are an integral part of this declaration of conformity:*

#### EMV-Richtlinie:

**2014/30/EU** Richtlinie des Europäischen Parlaments und des Rates vom 26. Februar 2014 zur Harmonisierung der Rechtsvorschriften der Mitgliedstaaten über die elektromagnetische Verträglichkeit; Amtsblatt der EU L96, 29/03/2014, S. 79–106

#### EMC Directive:

**2014/30/EU** Directive of the European Parliament and of the Council of 26 February 2014 on the harmonisation of the laws of the Member States relating to electromagnetic compatibility; Official Journal of the EU L96, 29/03/2014, p. 79–106

#### Niederspannungsrichtlinie:

**2014/35/EU** Richtlinie des Europäischen Parlaments und des Rates vom 26. Februar 2014 zur Harmonisierung der Rechtsvorschriften der Mitgliedstaaten über die Bereitstellung elektrischer Betriebsmittel zur Verwendung innerhalb bestimmter Spannungsgrenzen auf dem Markt; Amtsblatt der EU L96, 29/03/2014, S. 357–374

#### Low Voltage Directive:

**2014/35/EU** Directive of the European Parliament and of the Council of 26 February 2014 on the harmonisation of the laws of the Member States relating to the making available on the market of electrical equipment designed for use within certain voltage limits; Official Journal of the EU L96, 29/03/2014, p. 357–374

Siemens Aktiengesellschaft: Chairman of the Supervisory Board: Gerhard Cromme; Managing Board: Joe Kaeser, Chairman, President and Chief Executive Officer; Roland Busch, Lisa Davis, Klaus Helmrich, Janina Kugel, Siegfried Russwurm, Ralf P. Thomas; Registered offices: Berlin and Munich, Germany; Commercial registries: Berlin Charlottenburg, HRB 12300, Munich, HRB 6684; WEEE-Reg.-No. DE 23691322



**ATEX Richtlinie:**

**2014/34/EU**

Richtlinie des Europäischen Parlaments und des Rates vom 26. Februar 2014 zur Harmonisierung der Rechtsvorschriften der Mitgliedstaaten für Geräte und Schutzsysteme zur bestimmungsgemäßen Verwendung in explosionsgefährdeten Bereichen; Amtsblatt der EU L96, 29/03/2014, S. 309–356

**ATEX Directive:**

**2014/34/EU**

Directive of the European Parliament and of the Council of 26 February 2014 on the harmonisation of the laws of the Member States relating to equipment and protective systems intended for use in potentially explosive atmospheres; Official Journal of the EU L96, 29/03/2014, p. 309–356

**RoHS-Richtlinie:**

**2011/65/EU**

Richtlinie des Europäischen Parlaments und des Rates vom 8. Juni 2011 zur Beschränkung der Verwendung bestimmter gefährlicher Stoffe in Elektro- und Elektronikgeräten; Amtsblatt der EU L174, 1/07/2011, S. 88–110

**RoHS Directive:**

**2011/65/EC**

Directive of the European Parliament and of the Council of 8 June 2011 on the restriction of the use of certain hazardous substances in electrical and electronic equipment; Official Journal of the EU L174, 1/07/2011, p. 88–110

Weitere Angaben über die Einhaltung dieser Richtlinie(n) enthalten die Anhänge EMV, NSR, ATEX, RoHS.  
Further information about the conformity to this Directive(s) is given in the Annexes EMC, LVD, ATEX, RoHS.

Unterzeichnet für und im Namen von: / Signed for and on behalf of:

Siemens Aktiengesellschaft

Amberg,

Ort / place,

18 May 2016

Datum der Ausstellung / Date of issue

Florian Göldner  
Director Quality Assurance

  
Name, name  
Funktion, function      Unterschrift  
signature

Alois Gresser  
Head of SIMATIC Type Test

  
Name, name  
Funktion, function      Unterschrift  
signature

Diese Erklärung bescheinigt die Übereinstimmung mit den genannten Richtlinien, ist jedoch keine Beschaffenheits- oder Haltbarkeitsgarantie. Die Sicherheitshinweise der mitgelieferten Produktdokumentation sind zu beachten.

This declaration is an attestation of conformity with the indicated Directive(s) but does not imply any guarantee of quality or durability. The safety notes included with the product documentation must be observed.

**SIEMENS**

## EU-Konformitätserklärung EU Declaration of Conformity

Nr. / No. **S7-300 / V1 / 03.2016**

Produktbezeichnung: **Speicherprogrammierbare Steuerung SIMATIC S7-300**  
(Bestehend aus: Zentralbaugruppe, Speicherkarte, Anschaltungsbaugruppe, Simulatorbaugruppe, Digitaleingabebaugruppe, Digitalausgabebaugruppe, Digitalein-/ausgabebaugruppe, Analogeingabebaugruppe, Analogausgabebaugruppe, Analogein-/ausgabebaugruppe, Platzhaltebaugruppe, Messbereichsmodul, Kommunikationsbaugruppe, Funktionsmodule, Zubehörteile)

Product identification: **Programmable Controller SIMATIC S7-300**  
(consisting of: Central Processing Units, Memory Cards, Interface Modules, Simulator Module, Digital Input Modules, Digital Output Modules, Digital Input/Output Module, Analog Input Modules, Analog Output Modules, Analog Input/Output Modules, Dummy Module, Measuring Range modul, Communication Modules, Function Module, Accessories)

Hersteller: Siemens AG  
Manufacturer: DF FA AS

Anschrift: Gleiwitzer Str. 555  
Address: DE-90475 Nuremberg  
Germany

### Die alleinige Verantwortung für die Ausstellung dieser Konformitätserklärung trägt der Hersteller.

*This declaration of conformity is issued under the sole responsibility of the manufacturer.*

Der oben beschriebene Gegenstand der Erklärung erfüllt die einschlägigen Harmonisierungsrechtsvorschriften der Union, je nach eingesetzten Komponenten, wie in den Anhängen EMV, NSR, ATEX, RoHS beschrieben, die integraler Bestandteil dieser Konformitätserklärung sind:

*The object of the declaration described above is in conformity with the relevant Union harmonisation legislation, depending on the components used, as described in the Annexes EMC, LVD, ATEX, RoHS, which are an integral part of this declaration of conformity:*

#### EMV-Richtlinie:

2004/108/EG Richtlinie des Europäischen Parlaments und des Rates vom 15. Dezember 2004 zur Angleichung der Rechtsvorschriften der Mitgliedstaaten über die elektromagnetische Verträglichkeit (**bis 19.04.2016**)

2014/30/EU Richtlinie des Europäischen Parlaments und des Rates vom 26. Februar 2014 zur Harmonisierung der Rechtsvorschriften der Mitgliedstaaten über die elektromagnetische Verträglichkeit; Amtsblatt der EU L96, 29/03/2014, S. 79–106 (**ab 20.04.2016**)

#### EMC Directive:

2004/108/EC Directive of the European Parliament and of the Council of 15 December 2004 on the approximation of the laws of the Member States relating to electromagnetic compatibility (**until 19.04.2016**)

2014/30/EU Directive of the European Parliament and of the Council of 26 February 2014 on the harmonisation of the laws of the Member States relating to electromagnetic compatibility; Official Journal of the EU L96, 29/03/2014, p. 79–106 (**from 20.04.2016**)

#### Niederspannungsrichtlinie:

2006/95/EG Richtlinie des Europäischen Parlaments und des Rates vom 12. Dezember 2006 zur Angleichung der Rechtsvorschriften der Mitgliedstaaten betreffend elektrische Betriebsmittel zur Verwendung innerhalb bestimmter Spannungsgrenzen (**bis 19.04.2016**)

Siemens Aktiengesellschaft: Chairman of the Supervisory Board: Gerhard Cromme; Managing Board: Joe Kaeser, Chairman, President and Chief Executive Officer, Roland Busch, Lisa Davis, Klaus Helmrich, Janina Kugel, Siegfried Russwurm, Ralf P. Thomas; Registered offices: Berlin and Munich, Germany; Commercial registries: Berlin Charlottenburg, HRB 12300, Munich, HRB 6884; WEEE-Reg.-No. DE 23891322

**2014/35/EU** Richtlinie des Europäischen Parlaments und des Rates vom 26. Februar 2014 zur Harmonisierung der Rechtsvorschriften der Mitgliedstaaten über die Bereitstellung elektrischer Betriebsmittel zur Verwendung innerhalb bestimmter Spannungsgrenzen auf dem Markt; Amtsblatt der EU L96, 29/03/2014, S. 357–374 (**ab 20.04.2016**)

**Low Voltage Directive:**

**2006/95/EC** Directive of the European Parliament and of the Council of 12 December 2006 on the harmonisation of the laws of Member States relating to electrical equipment designed for use within certain voltage limits (**until 19.04.2016**)

**2014/35/EU** Directive of the European Parliament and of the Council of 26 February 2014 on the harmonisation of the laws of the Member States relating to the making available on the market of electrical equipment designed for use within certain voltage limits; Official Journal of the EU L96, 29/03/2014, p. 357–374 (**from 20.04.2016**)

**ATEX Richtlinie:**

**94/9/EG** Richtlinie des Europäischen Parlaments und des Rates vom 23. März 1994 zur Angleichung der Rechtsvorschriften der Mitgliedstaaten für Geräte und Schutzsysteme zur bestimmungsgemäßen Verwendung in explosionsgefährdeten Bereichen (**bis 19.04.2016**)

**2014/34/EU** Richtlinie des Europäischen Parlaments und des Rates vom 26. Februar 2014 zur Harmonisierung der Rechtsvorschriften der Mitgliedstaaten für Geräte und Schutzsysteme zur bestimmungsgemäßen Verwendung in explosionsgefährdeten Bereichen; Amtsblatt der EU L96, 29/03/2014, S. 309–356 (**ab 20.04.2016**)

**ATEX Directive:**

**94/9/EC** Directive of the European Parliament and of the Council of 23 March 1994 on the approximation of the laws of the Member States concerning equipment and protective systems intended for use in potentially explosive atmospheres (**until 19.04.2016**)

**2014/34/EU** Directive of the European Parliament and of the Council of 26 February 2014 on the harmonisation of the laws of the Member States relating to equipment and protective systems intended for use in potentially explosive atmospheres; Official Journal of the EU L96, 29/03/2014, p. 309–356 (**from 20.04.2016**)

**RoHS-Richtlinie:**

**2011/65/EU** Richtlinie des Europäischen Parlaments und des Rates vom 8. Juni 2011 zur Beschränkung der Verwendung bestimmter gefährlicher Stoffe in Elektro- und Elektronikgeräten; Amtsblatt der EU L174, 1/07/2011, S. 88–110

**RoHS Directive:**

**2011/65/EC** Directive of the European Parliament and of the Council of 8 June 2011 on the restriction of the use of certain hazardous substances in electrical and electronic equipment; Official Journal of the EU L174, 1/07/2011, p. 88–110

Weitere Angaben über die Einhaltung dieser Richtlinie(n) enthalten die **Anhänge EMV, ATEX, NSR, RoHS**.  
**Further information about the conformity to this Directive(s) is given in the Annexes EMC, ATEX LVD, RoHS.**

Unterzeichnet für und im Namen von: / Signed for and on behalf of:

**Siemens Aktiengesellschaft**

**Amberg,** 18th Mar 2016  
Ort / place, Datum der Ausstellung / Date of issue

Florian Göldner  
Director Quality Assurance

  
Name, name  
Funktion, function      Unterschrift  
signature

Alois Gresser  
Head of SIMATIC Type Test

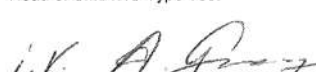
  
Name, name  
Funktion, function      Unterschrift  
signature

Diese Erklärung bescheinigt die Übereinstimmung mit den genannten Richtlinien, ist jedoch keine Beschaffenheits- oder Haltbarkeitsgarantie.  
Die Sicherheitshinweise der mitgelieferten Produktdokumentation sind zu beachten.

*This declaration is an attestation of conformity with the indicated Directive(s) but does not imply any guarantee of quality or durability.  
The safety notes included with the product documentation must be observed.*

Siemens Aktiengesellschaft. Chairman of the Supervisory Board: Gerhard Cromme; Managing Board: Joe Kaeser, Chairman, President and Chief Executive Officer; Roland Busch, Lisa Davis, Klaus Helmrich, Janina Kugel, Siegfried Russwurm, Ralf P. Thomas; Registered offices: Berlin and Munich, Germany; Commercial registries: Berlin Charlottenburg, HRB 12300, Munich, HRB 6684; WEEE-Reg.-No. DE 23691322

SIEMENS

# EU-Konformitätserklärung

## *EU Declaration of Conformity*

No. Khe007-04/2016

**Hersteller:** Siemens Aktiengesellschaft  
**Manufacturer:** Division "Process Industries and Drives" (PD)  
 Business Unit "Process Automation" (PA)  
 Business Segment "Automation and Engineering" (AE)

**Anschrift:** Gleiwitzer Strasse 555  
**Address:** DE-90475 NÜRNBERG / NUREMBERG  
 DEUTSCHLAND / GERMANY

**Produktbezeichnung:** **SIMATIC S7-400**  
**Productdescription** siehe Anlage 1 / see Appendix 1

Die alleinige Verantwortung für die Ausstellung dieser Konformitätserklärung trägt der Hersteller.

*This declaration of conformity is issued under the sole responsibility of the manufacturer.*

Der oben beschriebene Gegenstand der Erklärung erfüllt die einschlägigen Harmonisierungsrechtsvorschriften der Union:

*The object of the declaration described above is in conformity with the relevant Union harmonisation legislation:*

**Niederspannungsrichtlinie:**

**Low Voltage Directive:**

**2014/35/EU** Richtlinie des Europäischen Parlaments und des Rates vom 26. Februar 2014 zur Harmonisierung der Rechtsvorschriften der Mitgliedstaaten über die Bereitstellung elektrischer Betriebsmittel zur Verwendung innerhalb bestimmter Spannungsgrenzen auf dem Markt; Amtsblatt der EU L96, 29/03/2014, S. 357–374

**2014/35/EU** Directive of the European Parliament and of the Council of 26 February 2014 on the harmonisation of the laws of the Member States relating to the making available on the market of electrical equipment designed for use within certain voltage limits; Official Journal of the EU L96, 29/03/2014, p. 357–374

**EMV-Richtlinie:**

**EMC Directive:**

**2014/30/EU** Richtlinie des Europäischen Parlaments und des Rates vom 26. Februar 2014 zur Harmonisierung der Rechtsvorschriften der Mitgliedstaaten über die elektromagnetische Verträglichkeit; Amtsblatt der EU L96, 29/03/2014, S. 79–106

**2014/30/EU** Directive of the European Parliament and of the Council of 26 February 2014 on the harmonisation of the laws of the Member States relating to electromagnetic compatibility; Official Journal of the EU L96, 29/03/2014, p. 79–106

**ATEX Richtlinie:**

**ATEX Directive:**

**2014/34/EU** Richtlinie des Europäischen Parlaments und des Rates vom 26. Februar 2014 zur Harmonisierung der Rechtsvorschriften der Mitgliedstaaten für Geräte und Schutzsysteme zur bestimmungsgemäßen Verwendung in explosionsgefährdeten Bereichen; Amtsblatt der EU L96, 29/03/2014, S. 309–356

**2014/34/EU** Directive of the European Parliament and of the Council of 26 February 2014 on the harmonisation of the laws of the Member States relating to equipment and protective systems intended for use in potentially explosive atmospheres; Official Journal of the EU L96, 29/03/2014, p. 309–356

## SIEMENS

### EU-Konformitätserklärung EU Declaration of Conformity

Nr. / No. **LOGO! / V6 / 03.2016**

Produktbezeichnung: LOGO!  
(Bestehend aus: Logikmodule, Verbindungsleitungen, Speicher-Batterie Module, Handbuch)

Product identification: LOGO!  
(consisting of: Logic Modules, Modem Cable and USB PC Cable, Memory and Battery Cards, Manual)

Hersteller: Siemens AG  
Manufacturer: DF FA AS

Anschrift: Gleiwitzer Str. 555  
Address: DE-90475 Nuremberg  
Germany

**Die alleinige Verantwortung für die Ausstellung dieser Konformitätserklärung trägt der Hersteller.**

*This declaration of conformity is issued under the sole responsibility of the manufacturer.*

Der oben beschriebene Gegenstand der Erklärung erfüllt die einschlägigen Harmonisierungsrechtsvorschriften der Union, je nach eingesetzten Produkten, wie in den Anhängen EMV, NSR, RoHS beschrieben, die integraler Bestandteil dieser Konformitätserklärung sind:

*The object of the declaration described above is in conformity with the relevant Union harmonisation legislation, depending on the products used, as described in the Annexes EMC, LVD, RoHS, which are an integral part of this declaration of conformity:*

#### EMV-Richtlinie:

2004/108/EG Richtlinie des Europäischen Parlaments und des Rates vom 15. Dezember 2004 zur Angleichung der Rechtsvorschriften der Mitgliedstaaten über die elektromagnetische Verträglichkeit (**bis 19.04.2016**)

2014/30/EU Richtlinie des Europäischen Parlaments und des Rates vom 26. Februar 2014 zur Harmonisierung der Rechtsvorschriften der Mitgliedstaaten über die elektromagnetische Verträglichkeit; Amtsblatt der EU L96, 29/03/2014, S. 79–106 (**ab 20.04.2016**)

#### EMC Directive:

2004/108/EC Directive of the European Parliament and of the Council of 15 December 2004 on the approximation of the laws of the Member States relating to electromagnetic compatibility (**until 19.04.2016**)

2014/30/EU Directive of the European Parliament and of the Council of 26 February 2014 on the harmonisation of the laws of the Member States relating to electromagnetic compatibility; Official Journal of the EU L96, 29/03/2014, p. 79–106 (**from 20.04.2016**)

#### Niederspannungsrichtlinie:

2006/95/EG Richtlinie des Europäischen Parlaments und des Rates vom 12. Dezember 2006 zur Angleichung der Rechtsvorschriften der Mitgliedstaaten betreffend elektrische Betriebsmittel zur Verwendung innerhalb bestimmter Spannungsgrenzen (**bis 19.04.2016**)

2014/35/EU Richtlinie des Europäischen Parlaments und des Rates vom 26. Februar 2014 zur Harmonisierung der Rechtsvorschriften der Mitgliedstaaten über die Bereitstellung elektrischer Betriebsmittel zur Verwendung innerhalb bestimmter Spannungsgrenzen auf dem Markt; Amtsblatt der EU L96, 29/03/2014, S. 357–374 (**ab 20.04.2016**)

Siemens Aktiengesellschaft. Chairman of the Supervisory Board: Gerhard Cromme, Managing Board: Joe Kaeser, Chairman, President and Chief Executive Officer; Roland Busch, Lisa Davis, Klaus Helmrich, Janina Kugel, Siegfried Russwurm, Ralf P. Thomas, Registered offices: Berlin and Munich, Germany; Commercial registries: Berlin Charlottenburg, HRB 12300, Munich, HRB 6684, WEEE-Reg.-No. DE 23691322



### İSTANBUL BÖLGESİ

- Yakacık Caddesi No: 111  
34870 Kartal / İstanbul  
Tel : +90 (216) 459 20 00  
Faks : +90 (216) 459 20 11  
Call Center : 444 0 747  
Call Center (Sağlık) : 444 0 633  
www.siemens.com.tr  
<http://www.facebook.com/SiemensTurkiye>  
<http://www.twitter.com/SiemensTurkiye>

### GEBZE ORGANİZE SANAYİ BÖLGESİ

- 1000. Cadde 13. Sokak No: 1004  
41480 Gebze / Kocaeli  
Tel : +90 (262) 676 20 00  
Faks : +90 (262) 676 77 91

### GEBZE TEMBELOVA FABRİKA

- GOSB Tembelova Mevkii  
Gençlik Cad. No: 3003 41400  
Gebze / Kocaeli

### AKARETLER ŞEHİR OFİSİ (AKARETLER OFFİCE)

- Vişnezade Mahallesi  
Süleyman Seba Cad. No: 5  
34357 Akaretler - Beşiktaş / İstanbul  
Tel : +90 (212) 334 13 33  
Faks : +90 (212) 252 27 44

### ŞEHİR OFİSLERİ / CITY OFFICES

#### ADANA ŞEHİR OFİSİ / Adana City Office

- Reşat Bey Mahallesi Türkkuşu Caddesi  
Günep Panorama İş Merkezi Blok: B Kat: 1  
01120 Seyhan / Adana  
Tel : +90 (322) 454 78 88  
Faks : +90 (322) 453 29 71

#### ANKARA ŞEHİR OFİSİ / Ankara City Office

- Mustafa Kemal Mah. Dumlupınar Bulvarı No: 266  
Tepe Prime A Blok Kat: 17 No: 93 Çankaya / Ankara  
Tel : +90 (312) 459 50 00  
Faks : +90 (312) 459 52 03

#### BURSA ŞEHİR OFİSİ / Bursa City Office

- Odunluk Mahallesi Akademi Caddesi 10/5  
Zeno Business Center Blok: C Kat: 3 No:13  
16110 Nilüfer / Bursa  
Tel : +90 (224) 234 54 00  
Faks : +90 (224) 234 54 07

#### İZMİR ŞEHİR OFİSİ / İzmir City Office

- Akdeniz Caddesi Birsal İş Merkezi No:14 Kat:4  
35210 Alsancak / İzmir  
Tel : +90 (232) 411 70 04  
Faks : +90 (232) 411 70 23

#### SIEMENS ŞİRKETLERİ / Siemens Companies

- SIEMENS FİNANSAL KİRALAMA A.Ş.  
19 Mayıs Cad. Dr. İsmet Öztürk Sok.  
Şişli Plaza Ofis Blokları Blok: E Kat: B1  
34360 Şişli / İstanbul  
Tel : +90 (212) 251 02 07  
Faks : +90 (212) 252 02 50
- SIEMENS İŞİTME CİHAZLARI SAN. ve TİC. A.Ş.  
Yakacık Cad. No: 111  
34870 Kartal / İstanbul  
Tel : +90 (216) 576 34 01  
Faks : +90 (216) 572 80 73

## Partnerimiz ve Uzmanlık Alanları

Partner	*Advanced Factory Automation ve SIMATIC NET	SIMATIC WinCC Specialist	Safety Specialist TÜV Sertifikalı Emniyet Uzmanlığı	Proses Kontrol Sistemi SIMATIC PCS 7	Basic Factory Automation S7-1200 ve LOGO!	Proses Enstrümantasyonu	Gaz Analiz	RFID Sistemleri	Endüstriyel Enerji Yönetimi	Hareket Kontrol Sistemleri	Büyük Güçlü SINAMICS Sürücüler
ARTI				●							
DACEL	●	★									
DAL				★		●					
ERGIN	●				●	●				●	
ESA	●			★							
MAKRO	●				●					●	
NETKON								●			
NOKTA	●	★		●					★	●	
OTONORM					●					●	
PINAR	●										
PROSİM						●					
RETEK	●				●						
TEKNİKA					●					●	

- ★ Specialist Solution Partner
- Solution Partner
- Approved Partner

## İSTANBUL (AVRUPA)

- **ARTI ENDÜSTRİYEL OTOMASYON SİSTEMLERİ LTD. ŞTİ.**  
Barbaros Bulvarı Barbaros Apt. 74/14  
Balmumcu İSTANBUL  
Tel : (0212) 216 47 33  
Faks : (0212) 273 19 66  
E-mail : bilgi@artiotomasyon.com
- **DACEL ELEKTRİK ELEKTRONİK MÜH. LTD. ŞTİ.**  
Oruçesi Mah. Barbaros Cad. Tekstilkent  
Ticaret Merkezi A8 Blok No: 17/18/19 34235  
Esenler İSTANBUL  
Bağcılar İSTANBUL  
Tel : (0212) 210 76 46  
Faks : (0212) 220 50 45  
E-mail : info@dacel.com.tr
- **DAL ELEKTRİK VE OTOM. SİST. SAN. TİC. A.Ş.**  
Doğu Sanayi Sitesi 12 Blok No: 13  
34197 Yenibosna İSTANBUL  
Tel : (0212) 652 79 40 - 652 88 75  
Faks : (0212) 652 88 82  
E-mail : info@dalelektrik.com
- **ERGIN ELEKTRİK SAN. VE TİC. A.Ş.**  
Perpa Tic. Merk. A Blok Kat: 2 No: 5  
34384 Okmeydanı İSTANBUL  
Tel : (0212) 220 13 13  
Faks : (0212) 222 88 21  
E-mail : danisma@ergin.com.tr
- **ESA END. TES. VE KURUMSAL ÇÖZÜMLERİ TİC. LTD. ŞTİ**  
Mahmutbey Mah. İstoc Toptancılar Çarşısı  
17.Yol Sok. No:132 Aslan Plaza B Blok K:3  
Bağcılar İSTANBUL  
Tel : (0212) 659 80 65  
Faks : (0212) 659 80 66  
E-mail : info@esamuhendislik.com
- **MAKRO HAREKET KONTROL OTOMASYON ELK. MAK. İTH. İHR. TİC. LTD. ŞTİ.**  
İkitelli OBS, Mutsan San. Sit. M1 Blok No: 13  
Başakşehir İSTANBUL  
Tel : (0212) 671 61 47  
Faks : (0212) 671 61 83  
E-mail : info@makrootomasyon.com
- **NETKON BİLG. YAZ. DANIŞ. TİC. VE SAN. LTD. ŞTİ.**  
İzzetpaşa Mah. Yeni Yol Cad. No:12/8  
34387 Şişli İSTANBUL  
Tel : (0212) 224 90 94  
Faks : (0212) 241 35 68  
E-mail : info@netkon.com.tr
- **NOKTA ENDÜSTRİYEL YAZILIM SİST. SAN. VE TİC. LTD. ŞTİ**  
Halil Rifat Paşa Mah. Nazlı Sok. No:1/5 K:2  
D:16/17Okmeydanı İSTANBUL  
Tel : (0212) 272 58 80  
Faks : (0212) 272 58 68  
E-mail : info@noktaendustriyel.com
- **PINAR MÜH. SAN. TİC. LTD. ŞTİ.**  
Perpa Ticaret Merkezi A Blok Kat:11  
No: 1365  
34384 Şişli İSTANBUL  
Tel : (0212) 220 02 77-222 72 42  
Faks : (0212) 220 13 16  
E-mail : pinar@pinarmuhendislik.com.tr
- **PROSİM PROSES VE OTOMASYON TEK. DANIŞMANLIK VE TİC. LTD. ŞTİ.**  
Büyükdere Cad. Andaç İş Merk. No:45 D:16  
Mecidiyeköy İSTANBUL  
Tel : (0212) 288 48 62  
Faks : (0212) 288 48 65  
E-mail : sales@prosimproses.com
- **RETEK MÜHENDİSLİK MAKİNA SAN. VE TİC. LTD. ŞTİ.**  
İkitelli Org. San. Böl. ESOT San. Sitesi P Blok  
No: 12 Başakşehir İSTANBUL  
Tel : (0212) 320 63 10 - 11  
Faks : (0212) 320 63 13  
E-mail : info@retektd.com
- **TEKNİKA ELK. ELEKTRONİK OTOMASYON SAN. TİC. LTD. ŞTİ.**  
Okçu Musa Cad. Anten Han No: 16 Kat: 6  
34420 Karaköy İSTANBUL  
Tel : (0212) 256 61 55  
Faks : (0212) 256 46 19  
E-mail : info@teknikaotomasyon.com
- **OTONORM ENDÜSTRİYEL SİSTEM MÜHENDİSLİĞİ SAN. TİC. LTD. ŞTİ.**  
İ.O.S.B Triko Center San.Sit. M-8 Blokno:139  
İkitelli / Başakşehir  
Tel : (0212) 549 3616  
E-mail : otonorm@otonorm.com

\* Otomasyon Kontrol Sistem (SIMATIC) ve İnsan Makina Arayüzü (HMI)



Solution Partner	<b>SIEMENS</b>	Approved Partner	<b>SIEMENS</b>
Automation Drives		Value Added Reseller	

# Global Program Partnerlerimiz

## Partnerimiz ve Uzmanlık Alanları

Partner	*Advanced Factory Automation ve SIMATIC NET	SIMATIC WinCC Specialist	Safety Specialist TÜV Sertifikalı Emniyet Uzmanlığı	Proses Kontrol Sistemi SIMATIC PCS 7	Basic Factory Automation S7-1200 ve LOGO!	Proses Enstrümantasyonu	Gaz Analiz	RFID Sistemleri	Drives and Motion Control Cranes	Hareket Kontrol Sistemleri	Büyük Güçlü SINAMICS Sürücüler
ACS					●						
ALTINAY	●										
CAN MAKİNA											●
ENTEĞRE				●							
HMI	●										
INLINE	●								●		
LOJİKSAN	●										
MAKSİS					●						
MCS	●				●					●	
MFD								●			
OSKON	●		★	●	●	●				●	
PACPRO	●										
SET TEKNİK							●				
SİMBA	●				●						
SİMTEK	●		★								

## İSTANBUL (ANADOLU)

• **ACS OTOMASYON KONTROL SİSTEMLERİ LTD. ŞTİ.**  
Dudullu O.S.B. İmes San. Sit. E Blok502 Sok.  
No:4 Y.Dudullu ÜmraniyeİSTANBUL  
Tel : (0216) 364 27 22  
Faks : (0216) 364 27 22  
E-mail: info@acsotomasyon.com

• **ALTINAY ROBOT TEK. SAN. VE TİC. A.Ş.**  
İstanbul Deri ve Endüstri Serbest Bölgesi  
Orjin Caddesi 10. Sokak No: 3  
34957 Tuzla İSTANBUL  
Tel : (0216) 581 32 00  
Faks : (0216) 581 32 90  
E-mail : info@altinay.com.tr

• **CAN MAKİNA ELEKTRİK ve İNŞAAT SAN. TİC. A.Ş.**  
Aydıntepe Mah. Harmandalı Sok.  
No: 12 Tuzla İSTANBUL  
Tel : (0216) 494 30 94  
Faks : (0216) 392 90 96  
E-mail : info@canelektrik.com

• **ENTEĞRE KONT. SİST. SAN. VE TİC. LTD. ŞTİ**  
Cevizli Mah. Bağdat Cad. Plaza 233  
K:4 No: 519 34846 Maltepe İSTANBUL  
Tel : (0216) 442 11 32  
Faks : (0216) 442 11 75  
E-mail : info@integrol.com

• **INLINE ELEKTRİK VE OTOMASYON SİSTEMLERİ SAN. DIŞ. TİC. LTD. ŞTİ.**  
Tugay Yolu Cad. No:20 B Blok Ofis No: 61  
Maltepe İSTANBUL  
Tel : (0216) 441 39 39  
Faks : (0216) 441 39 40  
E-mail : umut.pekce@industryline.net

• **LOJİKSAN ELEKTRİK ELEKTRONİK KONTROL SİST. TİC. LTD. ŞTİ.**  
Çınar Mah. Eren Sok. No: 5/22  
Maltepe İSTANBUL  
Tel : (0216) 417 83 97  
Faks : (0216) 417 33 50  
E-mail : info@lojiksancan.com

• **MAKSİS OTOMASYON SAN. ve TİC. LTD. ŞTİ.**  
Şerifali Mah. Hendem Cad. Köşk Apt. No:21  
Ümraniye / İSTANBUL  
Tel : (0216) 540 20 04  
Faks : (0216) 540 20 05  
E-mail : info@maksisotomasyon.com

• **MCS OTOMASYON SAN. TİC. LTD. ŞTİ.**  
Armağanevler Mah. Mithatpaşa Cad.  
No: 148/10 34770 Ümraniye İSTANBUL  
Tel : (0216) 505 07 01  
Faks : (0216) 505 07 04  
E-mail : info@mcs.com.tr

• **MCS FACTORY DIGITALIZATION ENDÜSTRİYEL BİLİŞİM TEKNOLOJİLERİ LTD. ŞTİ.**  
Armağanevler Mah. Mithatpaşa Cad.  
No: 148/13 34770 Ümraniye İSTANBUL  
Tel : (0216) 505 07 01  
Faks : (0216) 505 07 04  
E-mail : info@mfd.com.tr

• **OSKON ELEKTRİK ELEKTRONİK MAK. SAN. TİC. LTD. ŞTİ.**  
Aydınlı Mah. Yanyol Cad. Melodi Sok. No:2  
S.S. Bilmo Mobilyacılar Küçük Sanayi Sitesi  
34953 Tuzla İSTANBUL  
Tel : (0216) 593 08 18  
Faks : (0216) 593 49 77  
E-mail : info@oskonotomasyon.com

- ★ Specialist Solution Partner
- Solution Partner
- Approved Partner

• **PACPRO OTOMASYON MÜH. SAN. İÇ ve DIŞ. TİC. AŞ.**  
Aydınlı Mah. Yanyol Cad. Melodi Sok.  
No:16 S.S. Bilmo Mobilyacılar Küçük Sanayi Sitesi 34953 Tuzla İSTANBUL  
Tel : (0216) 376 10 95  
Faks : (0216) 376 70 89  
E-mail : info@pacpro.com

• **SET TEKNİK EMNİYET ÇEVRE VE LAB. TEK. SAN. TİC. AŞ**  
Şerifali Mah. Emin Sk. No: 13  
34775 Ümraniye İSTANBUL  
Tel : (0216) 577 51 05  
Faks : (0216) 577 51 06  
E-mail : bilgi@set-ltd.com.tr

• **SİMBA ENDÜSTRİYEL OTOMASYON VE MÜH. HİZM. SAN. ve TİC. LTD. ŞTİ.**  
Yeni Soğanlık Mah. Balıkesir Cad. Uprise Elite Sitesi Gül Blok B1 Apt No:8 GA/4 Kartal / İSTANBUL  
Tel : (0216) 388 05 42-43-44  
Faks : (0216) 388 05 45  
E-mail : info@simbaotomasyon.com

• **SİMTEK OTOMASYON LTD. ŞTİ.**  
Esenkent Mah. Endam Sok. No: 3 Des San. Sitesi C Kapısı Karşısı Ümraniye İSTANBUL  
Tel : (0216) 349 95 58  
Faks : (0216) 349 48 16  
E-mail : info@simtek.com.tr

• **HMI MÜHENDİSLİK OTOMASYON KONTROL SİSTEMLERİ SANAYİ VE TİCARET LTD. ŞTİ**  
Çarşı mah. Beyaz Sok. No: 2 Kartal İSTANBUL  
Tel : (0216) 305 04 85  
E-mail : hmi@hmi.com.tr

## Partnerlerimiz ve Uzmanlık Alanları

Partner	*Advanced Factory Automation ve SIMATIC NET	SIMATIC WinCC Specialist	Safety Specialist TÜV Sertifikalı Emniyet Uzmanlığı	Proses Kontrol Sistemi SIMATIC PCS 7	Basic Factory Automation S7-1200 ve LOGO!	Proses Enstrümantasyonu	Gaz Analiz	RFID Sistemleri	Endüstriyel Enerji Yönetimi	Hareket Kontrol Sistemleri	Büyük Güçlü SINAMICS Sürücüler
ADASİM	●			●		●				●	
DRV	●									●	●
YZD	●				●					●	

● Solution Partner  
● Approved Partner

## ADANA

### • ADASİM MÜHENDİSLİK OTOMASYON İNŞ SAN. TİC. LTD. ŞTİ.

Yüzüncüyıl Mah. 85069 Sok. Ortaklar 2  
Sitesi C Blok No: 3/3A  
Çukurova ADANA  
Tel : (0322) 456 00 75  
Faks : (0322) 456 00 74  
E-mail : adasim@adasim.com.tr

### • DRV MÜHENDİSLİK MAKİNA ELEKTRİK ELEKTRONİK SAN. VE TİC. LTD. ŞTİ.

Yeşiloba Mah. Efer San. Sitesi  
46167 Sok. Dış Kapı No: 12 A Blok  
No: 3 Seyhan ADANA  
Tel : (0322) 453 07 02  
Faks : (0322) 453 07 03  
E-mail : info@drv.com.tr

### • YZD ELEKTRİK İNŞAAT. TİC. VE SAN. LTD. ŞTİ.

Adana Hacı Sabancı Org. San. Bölgesi OSB  
İnönü Bulvarı No:11 Sarıçam ADANA  
Tel : (0322) 394 51 94  
Faks : (0322) 394 51 95  
E-mail : yzd@yzd.com.tr

## Partnerlerimiz ve Uzmanlık Alanları

Partner	*Advanced Factory Automation ve SIMATIC NET	SIMATIC WinCC Specialist	Safety Specialist TÜV Sertifikalı Emniyet Uzmanlığı	Proses Kontrol Sistemi SIMATIC PCS 7	Basic Factory Automation S7-1200 ve LOGO!	Proses Enstrümantasyonu	Gaz Analiz	RFID Sistemleri	Endüstriyel Enerji Yönetimi	Hareket Kontrol Sistemleri	Büyük Güçlü SINAMICS Sürücüler
BERA	●				●					●	
ECONORM							●				
EMF				●							
SİSTEK	●			●	●	●				●	●

● Solution Partner  
● Approved Partner

## ANKARA

### • BERA MAKİNA OTOMASYON ELEKTRİK BİLGİSAYAR SAN. VE TİC. LTD. ŞTİ.

İvedik OSB Has Emek Yapı Koop. 674. Sok.  
No: 28 Ostim ANKARA  
Tel : (0312) 395 91 11  
Faks : (0312) 395 53 31  
E-mail : bera@beraelektrik.com

### • EMF ELEKTRİK İNŞAAT SAN. VE TİC. LTD. ŞTİ.

Kırççeği Sok. No: 13/5 06700  
Gaziosmanpaşa ANKARA  
Tel : (0312) 447 70 82 - 447 68 96  
Faks : (0312) 447 70 82  
E-mail : o.aytac@emf.com.tr

### • ECONORM TEK. SERVİS HİZ. PAZ. ÇEVRE VE İŞ GÜV. TEK. TLK. ELK. SAN. TİC. LTD. ŞTİ.

Şehit Cevdet Özdemir Mah. Kabil Cad. 1350  
Sok. 4/A Öveçler ANKARA  
Tel : (0312) 483 30 40  
Faks : (0312) 483 30 15  
E-mail : econorm@econorm.com.tr

### • SİSTEK ELEKTRONİK SİST.SAN. TİC. LTD. ŞTİ

İvedik Organize San. Ağaç İşleri Yapı Koop.  
21.Cad. No:98 Ostim ANKARA  
Tel : (0312) 394 59 83-85  
Faks : (0312) 394 59 87  
E-mail : sistek@sistekelektronik.com

\* Otomasyon Kontrol Sistem (SIMATIC) ve İnsan Makina Arayüzü (HMI)

Solution Partner	SIEMENS	Approved Partner	SIEMENS
Automation Drives		Value Added Reseller	

# Global Program Partnerlerimiz

## Partnerlerimiz ve Uzmanlık Alanları

Partner	*Advanced Factory Automation ve SIMATIC NET	SIMATIC WinCC Specialist	Safety Specialist TÜV Sertifikalı Emniyet Uzmanlığı	Proses Kontrol Sistemi SIMATIC PCS 7	Basic Factory Automation S7-1200 ve LOGO!	Proses Enstrümantasyonu	Gaz Analiz	RFID Sistemleri	Endüstriyel Enerji Yönetimi	Hareket Kontrol Sistemleri	Büyük Güçlü SINAMICS Sürücüler
BUROSSA	●				●					●	
İLK-SEZ	●				●						
KRC										●	
QUAD PLUS										●	
ÖM-EL	●		★		●						
ROBOSET	●										
SİMOS										●	

● Solution Partner  
● Approved Partner

## BURSA

- BUROSSA OTOMASYON LTD. ŞTİ.**  
 Alaaddin Bey Mah. 618.Sok. No:3/J  
 Nilüfer BURSA  
 Tel : (0224) 443 25 00  
 Faks : (0224) 441 63 00  
 E-mail : burossa@burossa.com
- KRC ELEKTROMARKET A.Ş.**  
 Merkez: Organize Sanayi Böl. 9. Cad.  
 No: 23 26110 ESKİŞEHİR  
 Tel : (0222) 234 34 04 (pbx)  
 Faks : (0222) 234 34 04  
 E-mail : eskisehir@krcelektromarket.com.tr  
 Şube: Nilüfer Ticaret Merkezi 66 Sok.  
 No:23 - 27 Beşevler 16159 Nilüfer BURSA  
 Tel : (0224) 443 45 00 (pbx)  
 Faks : (0224) 443 45 88  
 E-mail : bursa@krcelektromarket.com.tr  
 Şubeler:  
 Afyon : (0272) 222 20 50 pbx  
 Aydın : (0256) 212 27 85 pbx  
 Balıkesir : (0266) 241 00 21 pbx  
 Bandırma : (0266) 718 10 33 pbx  
 Çiğli : (0232) 376 02 15 pbx  
 Kemalpaşa : (0232) 878 30 78 pbx  
 Kütahya : (0274) 226 13 00 pbx  
 İnegöl : (0224) 712 03 23 pbx  
 Manisa : (0236) 236 33 79 pbx  
 Motor Bursa : (0224) 243 17 15 pbx
- QUAD PLUS OTOMASYON HİZMETLERİ LTD. ŞTİ.**  
 Minareli Çavuş OSB Mah.  
 Köknar (Çamlık) Cad. No:13  
 16140 Nilüfer Bursa  
 Tel : 0 224 443 07 22  
 Faks : 0 224 443 07 24  
 E-mail: info@quadplus.com.tr
- ÖM-EL MÜHENDİSLİK ELEKTRONİK SAN. VE TİC. LTD. ŞTİ**  
 Alaaddin Bey Mah. Otomasyon  
 Plaza 635. Sok. No:1 Nilüfer BURSA  
 Tel : (0224) 441 22 15  
 Faks : (0224) 441 05 71  
 E-mail : omel@omel.com.tr
- İLK-SEZ ENDÜSTRİYEL OTOMASYON SİS. ELEK. ELEKTRONİK MAK. SAN. VE TİC. LTD. ŞTİ.**  
 Üçevler Mah. Nilüfer Tic. Merk.  
 80 Sok. No: 11/C Nilüfer BURSA  
 Tel : 0 224 247 05 09  
 Faks : 0 224 247 59 04  
 E-mail : info@ilksez.com
- SİMOS ELEKTRONİK OTOMASYON LTD. ŞTİ.**  
 Nilüfer Ticaret Merkezi 68. Sokak  
 No: 14 Nilüfer BURSA  
 Tel : (0224) 443 26 32 (PBX) - 443 13 58  
 Faks : (0224) 443 26 33  
 E-mail: : simos@simos.com.tr
- ROBOSET OTOMASYON EL. MAK. MÜH. LTD. ŞTİ.**  
 Sanayi Sitesi A Blok No:2 Gemlik BURSA  
 Tel : (0224) 524 74 18  
 Faks : (0224) 524 74 19  
 E-mail : info@roboset.com

## Partnerimiz ve Uzmanlık Alanları

Partner	*Advanced Factory Automation ve SIMATIC NET	SIMATIC WinCC Specialist	Safety Specialist TÜV Sertifikalı Emniyet Uzmanlığı	Proses Kontrol Sistemi SIMATIC PCS 7	Basic Factory Automation S7-1200 ve LOGO!	Proses Enstrümantasyonu	Gaz Analiz	RFID Sistemleri	Endüstriyel Enerji Yönetimi	Hareket Kontrol Sistemleri	Büyük Güçlü SINAMICS Sürücüler
PROTON					●					●	

## DENİZLİ

- PROTON OTOMASYON ELK. MAK. TAAH. SAN. VE TİC. LTD. ŞTİ.**  
 Akçeşme Mah. Bozburun Cad. No: 2 DENİZLİ  
 Tel : (0258) 372 11 33  
 Faks : (0258) 372 11 34  
 E-mail : info@protonotomasyon.com

# Global Program Partnerlerimiz

Solution Partner	SIEMENS	Approved Partner	SIEMENS
Automation Drives		Value Added Reseller	

## Partnerimiz ve Uzmanlık Alanları

Partner	*Advanced Factory Automation ve SIMATIC NET	SIMATIC WinCC Specialist	Safety Specialist TÜV Sertifikalı Emniyet Uzmanlığı	Proses Kontrol Sistemi SIMATIC PCS 7	Basic Factory Automation S7-1200 ve LOGO!	Proses Enstrümantasyonu	Gaz Analiz	RFID Sistemleri	Endüstriyel Enerji Yönetimi	Hareket Kontrol Sistemleri	Büyük Güçlü SINAMICS Sürücüler
ANOT	●		★		●	●		●		●	

## ESKİŞEHİR

★ Specialist Solution Partner

### • ANOT ELEKTRİK ELEKTRONİK

OTOMASYON SAN. VE TİC. LTD. ŞTİ.

Merkez: Organize Sanayi Bölgesi 9.

Cad. No:34 ESKİŞEHİR

Tel : (0222) 236 16 16

Faks : (0222) 236 16 11

E-mail : info@anot.com.tr

Şube: Alaaddin Bey Mah. 638 Sok.

A Blok 2A/1 Nilüfer BURSA

Tel : (0224) 443 50 55

Faks : (0224) 443 50 65

## Partnerimiz ve Uzmanlık Alanları

Partner	*Advanced Factory Automation ve SIMATIC NET	SIMATIC WinCC Specialist	Safety Specialist TÜV Sertifikalı Emniyet Uzmanlığı	Proses Kontrol Sistemi SIMATIC PCS 7	Basic Factory Automation S7-1200 ve LOGO!	Proses Enstrümantasyonu	Gaz Analiz	RFID Sistemleri	Endüstriyel Enerji Yönetimi	Hareket Kontrol Sistemleri	Büyük Güçlü SINAMICS Sürücüler
ADEPTEK										●	
DELTA PROSES	●			●							
EGESİM OTOMATİK	●			●		●				●	
EMA										●	
ENDO					●					●	
PROMEDA	●				●					●	●

● Solution Partner

● Approved Partner

## İZMİR

### • ADEPTEK END. TEK. SİS. LTD. ŞTİ.

Karacaoğlan Mah. 6167 Sok. No: 44/C

35070 Işıkkent Bornova İZMİR

Tel : (0850) 840 64 24

Faks : (0232) 459 19 70

E-mail : satis@adeptek.com.tr

### • EGESİM OTOMATİK KONTROL SAN. VE TİC. LTD. ŞTİ.

Halkapınar Mah. 1526 Sok. No: 3B Ali

Bulanalp-2 İş Merkezi Konak İZMİR

Tel : (0232) 433 30 25

Faks : (0232) 459 90 42

E-mail : egesim@egesim.com.tr

### • ENDO ENDÜSTRİYEL DONANIM VE

OTOMASYON SİSTEMLERİ. TİC. LTD.ŞTİ.

Merkez:10053 Sk. No:9 A.O.S.B Çiğli/İzmir

Şube:10042 Sk. No:10 A.O.S.B Çiğli/İzmir

Tel : (0232) 433 85 15

E-mail : info@endo.com.tr

### • DELTA PROSES OTOMASYON KONTROL VE ELEKTRONİK SİST. TİC. LTD. ŞTİ.

10042 Sok. No:6 İAOSB Çiğli İZMİR

Tel : (0232) 433 29 10

Faks : (0232) 433 29 12

E-mail : delta@deltaproses.com

### • EMA ELEKROMARKET A.Ş.

1203/5. Sokak, No: 2/J Yener İş Merkezi

35110 Yenışehir İZMİR

Tel : (0232) 458 55 55

Faks : (0232) 433 31 96

E-mail : info@maelektrik.com

### • PROMEDA OTOMASYON SİST. SAN. VE TİC. LTD. ŞTİ.

Ulukent Sanayi Bölgesi 10007 Sok. No:17

29 Ekim Mah. 35663 Menemen İZMİR

Tel : (0232) 459 22 22

Faks : (0232) 459 22 90

E-mail : satis@promeda.net

\* Otomasyon Kontrol Sistem (SIMATIC) ve İnsan Makina Arayüzü (HMI)

Solution Partner	SIEMENS	Approved Partner	SIEMENS
Automation Drives		Value Added Reseller	

# Global Program Partnerlerimiz

## Partnerimiz ve Uzmanlık Alanları

Partner	*Advanced Factory Automation ve SIMATIC NET	SIMATIC WinCC Specialist	Safety Specialist TÜV Sertifikalı Emniyet Uzmanlığı	Proses Kontrol Sistemi SIMATIC PCS 7	Basic Factory Automation S7-1200 ve LOGO!	Proses Enstrümantasyonu	Gaz Analiz	RFID Sistemleri	Endüstriyel Enerji Yönetimi	Hareket Kontrol Sistemleri	Büyük Güçlü SINAMICS Sürücüler
ANKA	●									●	

## KAYSERİ

- ANKA ELEKTRİK ELEKTRONİK OTOMASYON LTD. ŞTİ.  
Kayseri Organize Sanayi Bölgesi 12. Cad.  
OSB Tic. Merk. No:5/12 38070 KAYSERİ  
Tel : (0352) 321 40 08-09  
Faks : (0352) 321 28 23  
E-mail : anka@ankaelektrik.com

## Partnerimiz ve Uzmanlık Alanları

Partner	*Advanced Factory Automation ve SIMATIC NET	SIMATIC WinCC Specialist	Safety Specialist TÜV Sertifikalı Emniyet Uzmanlığı	Proses Kontrol Sistemi SIMATIC PCS 7	Basic Factory Automation S7-1200 ve LOGO!	Proses Enstrümantasyonu	Gaz Analiz	RFID Sistemleri	Endüstriyel Enerji Yönetimi	Hareket Kontrol Sistemleri	Büyük Güçlü SINAMICS Sürücüler
ANIT	●				●						
ASM	●										
BERTA	●				●					●	
EGESİM ENERJİ										●	●
GENESİS	●		★		●					●	
İLTEKNO	●										
ROBO	●										

★ Specialist Solution Partner

## KOCAELİ

- ANIT KONTROL SİSTEMLERİ ROBOT MAKİNE OTOMASYON SAN. VE TIC. LTD. ŞTİ  
Sanayi Mah. Kozalı Sok. Çarşı Yapı AVM  
No: 10 D 9 Blok 41040  
İzmit KOCAELİ  
Tel : (0262) 335 14 55 - 56  
Faks : (0262) 335 52 31  
E-mail : bilgi@anitotomasyon.com
- BERTA OTOMASYON VE KONTROL SİSTEMLERİ  
Osman Yılmaz Mah. İstanbul Cad.  
No: 6/F -B2/31 Gebze 41400 KOCAELİ  
Tel : (0262) 644 89 11  
Faks : (0262) 644 89 16  
E-mail : info@berta.com.tr
- GENESİS GENEL ELEKTRİK ELEKTRONİK SİSTEMLERİ SANAYİ VE TİCARET ANONİM ŞİRKETİ  
Yenişehir Mah. Araç Sok. No:63/3 41050 İzmit KOCAELİ  
Tel : (0262) 323 26 06  
Faks : (0262) 321 58 43  
E-mail : pinar.cetinturk@genesisotomasyon.com
- ASM ARITMA SİSTEMLERİ SAN. TİC. LTD. ŞTİ.  
Sultan Orhan Mah, 1164. Sk. No:9 Gebze / KOCAELİ  
Tel : (0262) 643 55 00  
E-mail : info@asmaritma.com.tr
- EGESİM ENERJİ ELEKTROMEKANİK ELEKTRİK TAAHHÜT LTD. ŞTİ.  
Gebze Organize Sanayi Bölgesi 400. Sok.  
No: 410 41400 Gebze KOCAELİ  
Tel : (0262) 751 28 00  
Faks : (0262) 751 27 28  
E-mail : istanbul@egesim.com.tr
- ROBO OTOMASYON ELEKT. MÜH. ENST. MAK. İNŞ. TAAH. LTD. ŞTİ.  
Karaköprü Mahallesi Atatürk Bulvarı No:410/A Gölcük / KOCAELİ / TÜRKİYE  
Tel : (0262) 343 27 55  
Faks : (0262) 343 37 41  
E-mail : robo@robo.com.tr
- İLTEKNO İLERİ TEKNOLOJİ MÜHENDİSLİK VE TİCARET A.Ş.  
Çerkeşli OSB Mah. İmes-5 Bulvarı No:7 Dilovası / KOCAELİ  
Tel : (0212) 910 11 90  
Faks : (0212) 230 38 71  
E-mail : info@ilteknno.com

\* Otomasyon Kontrol Sistem (SIMATIC) ve İnsan Makina Arayüzü (HMI)

# Global Program Partnerlerimiz

Solution Partner	SIEMENS	Approved Partner	SIEMENS
Automation Drives		Value Added Reseller	

## Partnerimiz ve Uzmanlık Alanları

Partner	*Advanced Factory Automation ve SIMATIC NET	SIMATIC WinCC Specialist	Safety Specialist TÜV Sertifikalı Emniyet Uzmanlığı	Proses Kontrol Sistemi SIMATIC PCS 7	Basic Factory Automation S7-1200 ve LOGO!	Proses Enstrümantasyonu	Gaz Analiz	RFID Sistemleri	Endüstriyel Enerji Yönetimi	Hareket Kontrol Sistemleri	Büyük Güçlü SINAMICS Sürücüler
SİMKON	●				●						

## KONYA

- SİMKON MÜH. OTOMASYON SAN. VE TİC. LTD. ŞTİ.  
Fevzi Çakmak Mah. Medcezir Cad. 37/A  
Karatay KONYA  
Tel : (0332) 346 16 00  
Faks : (0332) 346 16 02  
E-mail : info@simkonmuhendislik.com

## Partnerimiz ve Uzmanlık Alanları

Partner	*Advanced Factory Automation ve SIMATIC NET	SIMATIC WinCC Specialist	Safety Specialist TÜV Sertifikalı Emniyet Uzmanlığı	Proses Kontrol Sistemi SIMATIC PCS 7	Basic Factory Automation S7-1200 ve LOGO!	Proses Enstrümantasyonu	Gaz Analiz	RFID Sistemleri	Endüstriyel Enerji Yönetimi	Hareket Kontrol Sistemleri	Büyük Güçlü SINAMICS Sürücüler
ASAL										●	

GALBİM

- Solution Partner
- Approved Partner

## SAMSUN

- ASAL ELEKTRİK MAKİNA TİCARET  
Unkapanı Mahallesi, Şeyh Hamza Sok.  
No:13, 55020 İlkadım SAMSUN  
Tel : (0362) 431 60 47  
E-mail : asal@asalelektrik.com
- GALBİM ENDÜSTRİYEL OTOMASYON SAN. TİC. LTD. ŞTİ.  
Şabanoğlu Mah. 23 Nisan Sok. No:125  
Tekkeköy SAMSUN  
Tel : (0362) 435 27 13  
E-mail : galbim@galbim.com.tr

## Partnerimiz ve Uzmanlık Alanları

Partner	*Advanced Factory Automation ve SIMATIC NET	SIMATIC WinCC Specialist	Safety Specialist TÜV Sertifikalı Emniyet Uzmanlığı	Proses Kontrol Sistemi SIMATIC PCS 7	Basic Factory Automation S7-1200 ve LOGO!	Proses Enstrümantasyonu	Gaz Analiz	RFID Sistemleri	Endüstriyel Enerji Yönetimi	Hareket Kontrol Sistemleri	Büyük Güçlü SINAMICS Sürücüler
TEKNOPLAN										●	

## ZONGULDAK

- TEKNOPLAN MÜH. OTOMASYON MAKİNE BİLİŞİM SAN. VE TİC. LTD. ŞTİ.  
Kdz. Ereğli OSB, Osman Zeki Oral Sok.  
No: 12, 67300 Kdz.Ereğli Zonguldak  
Tel : (0372) 312 18 60  
Faks : (0372) 312 18 73  
E-mail : teknoplan@teknoplan.com.tr

\* Otomasyon Kontrol Sistem (SIMATIC) ve İnsan Makina Arayüzü (HMI)

## DRIVE CENTER (DC) Partnerlerimiz

- **KIRAÇ ELEKTRİK LTD. ŞTİ.**

**Merkez:** Organize Sanayi Bölgesi Şehitler

Bulvarı No:21 ESKİŞEHİR

Tel : (0222) 236 15 00

Faks : (0222) 236 15 01

**Şube:** Perpa Tic. Merkezi A Blok Kat:8

No:754 80270 Okmeydanı İSTANBUL

Tel : (0212) 320 96 42

Faks : (0212) 320 79 05

**Şube:** Altınşehir Mah. Ata Bulvarı Gizemler

Plaza 3 Kat:3 D:24 Nilüfer BURSA

Tel : (0224) 443 45 26

(0224) 443 56 26

Faks : (0224) 443 09 26

Web : [www.kiracelektrik.com.tr](http://www.kiracelektrik.com.tr)

E-mail : [kirac@kiracelektrik.com.tr](mailto:kirac@kiracelektrik.com.tr)

# Lokal Program Partnerlerimiz

## CNC Takım Tezgahları Sinumerik Partnerlerimiz

### SINUMERIK EXPERT PARTNER (SEP)

- **PINAR MÜH. SAN. TİC. LTD. ŞTİ.**  
Perpa Ticaret Merkezi A Blok Kat:11  
No: 1365  
34384 Şişli İSTANBUL  
Tel : (0212) 220 02 77-222 72 42  
Faks : (0212) 220 13 16  
E-mail : pinar@pinarmuhendislik.com.tr
- **RETEK MÜHENDİSLİK MAKİNA SAN. VE TİC. LTD. ŞTİ.**  
Perpa Ticaret Merkezi B Blok Kat:11  
No: 1697-1699 34384 Okmeydanı İSTANBUL  
Tel : (0212) 320 63 10 - 11  
Faks : (0212) 320 63 13  
E-mail : info@retekltd.com

### SINUMERIK ADVANCED PARTNER (SAP)

- **ADEPTEK END. TEK. SİS. LTD. ŞTİ.**  
Karacaoğlan Mah. 6167 Sok. No: 44/C  
35070 Işıkent Bornova İZMİR  
Tel : (0850) 840 64 24  
Faks : (0232) 459 19 70  
E-mail : satis@adeptek.com.tr
- **MAKSİS OTOMASYON SAN. ve TİC. LTD. ŞTİ.**  
Şerifali Mah. Hendem Cad. Köşk Apt.  
No:21 Ümraniye / İSTANBUL  
Tel : (0216) 540 20 04  
Faks : (0216) 540 20 05  
E-mail : info@maksisotomasyon.com
- **SİM OTOMASYON MAKİNE LTD. ŞTİ.**  
Örnek Mah. Ferah Feza Sok. No: 3/1  
Ataşehir İSTANBUL  
Tel : (0216) 470 52 80-81  
E-mail : adnan@simotomasyon.com.tr

### SINUMERIK BASIC PARTNER (SBP)

- **ANOT ELEKTRİK ELEKTRONİK OTOMASYON SAN. VE TİC. LTD. ŞTİ.**  
Organize Sanayi Bölgesi 9.Cad. No:34  
ESKİŞEHİR  
Tel : (0222) 236 16 16  
Faks : (0222) 236 16 11  
E-mail : info@anot.com.tr
- **KNET MEKATRONİK YAZILIM LTD. ŞTİ.**  
Fevzi Çakmak Mah. 10676 Sok. No:42  
Karatay KONYA  
Tel : (0332) 345 27 01  
Faks : (0332) 346 11 37  
E-mail : bilgi@knetmekatronik.eu
- **MCS OTOMASYON SAN. TİC. LTD. ŞTİ.**  
Armağanevler Mah. Mithatpaşa Cad.  
No: 148/10 34770 Ümraniye İSTANBUL  
Tel : (0216) 505 07 01  
Faks : (0216) 505 07 04  
E-mail : info@mcs.com.tr
- **SİMBA ENDÜSTRİYEL OTOMASYON VE MÜH. HİZM. SAN. ve TİC. LTD. ŞTİ.**  
Cevizli Mah. Gönül Sok. No:16/18  
Ağaoğlu Apt. Maltepe İSTANBUL  
Tel : (0216) 388 05 42-43-44  
Faks : (0216) 388 05 45  
E-mail : info@simbaotomasyon.com

**SEP:** Tezgah üretimi, revizyon, servis, yedek parça desteği ve uzman mühendis kadrosu ile karmaşık uygulamalarda hızlı çözümler sunmaktadır.

**SAP:** Tezgah imalatında ve revizyonunda yedek parça, servis ve ileri seviye mühendislik çözümleri sunmaktadır.

**SBP:** Tezgah imalatçılarının ihtiyaçları doğrultusunda bireysel tecrübeleri ile çözümler sağlamaktadır.



## Alçak Gerilim AC Motor Bayilerimiz

### İSTANBUL BÖLGESİ

- **CERKO MOTOR İÇ VE DIŞ TİC. A.Ş.**  
Esenşehir Mah. Nato Yolu Cad. No:219/B  
Y. Dudullu - Ümraniye / İSTANBUL  
Tel : (0216) 314 73 73  
E-mail : info@cerkomotor.com  
yilmazdemirhan@cerkomotor.com  
yasindemirhan@cerkomotor.com

### BURSA BÖLGESİ

- **KRC ELEKTROMARKET A.Ş.**  
**Motor Şube Bursa:** NİLTİM Ticaret Merkezi  
66. Sok. No:21 Nilifer / BURSA 16159  
Tel : (0224) 243 17 15 (pbx)  
Faks : (0224) 243 21 20  
E-mail : motor@krcelektromarket.com.tr  
**Merkez:** Organize Sanayi Böl. 9. Cad.  
No:23 26110 ESKİŞEHİR  
Tel : (0222) 234 34 04 (pbx)  
Faks : (0222) 234 34 04  
E-mail : eskisehir@krcelektromarket.com.tr  
**Şubeler:**  
Afyon : (0272) 222 20 50 pbx  
Aydın : (0256) 212 27 85 pbx  
Balıkesir : (0266) 241 00 21 pbx  
Bandırma : (0266) 718 10 33 pbx  
Çiğli : (0232) 376 02 15 pbx  
Kemalpaşa : (0232) 878 30 78 pbx  
Kütahya : (0274) 226 13 00 pbx  
İnegöl : (0224) 712 03 23 pbx  
Manisa : (0236) 236 33 79 pbx  
Motor Bursa : (0224) 243 17 15 pbx

### ANKARA BÖLGESİ

- **SİSTEK ELEKTRONİK SİST.SAN. TİC. LTD. ŞTİ**  
İvedik Organize San. Ağaç İşleri Yapı Koop.  
21.Cad. No:98 Ostim ANKARA  
Tel : (0312) 394 59 83-85  
Faks : (0312) 394 59 87  
E-mail : sistek@sistekelektronik.com

# Lokal Program Partnerlerimiz

## Sürücü Tamir Partnerlerimiz

### BURSA BÖLGESİ

- **SİMOS ELEKTRONİK OTOMASYON LTD. ŞTİ.**  
Nilüfer Ticaret Merkezi 68. Sokak No: 14  
Nilüfer / BURSA  
Tel : (0224) 443 26 32 (PBX) - 443 13 58  
Faks : (0224) 443 26 33  
E-mail : tamirmerkezi@simos.com.tr

### TEKİRDAĞ BÖLGESİ

- **DATA ELEKTRONİK ELEKTRONİK EKİPMANLARIN BAKIM VE ONARIMI**  
Şeyhsinan Mah. Atatürk Bulvarı No:106  
Çorlu / Tekirdağ  
Tel : (0282) 653 05 93  
Faks : (0282) 652 56 15  
E-mail : dataelektronik@dataelektronik.net

## Servo Motor Tamir Partnerlerimiz

### BURSA BÖLGESİ

- **Sİ-MUT TEKNİK SERVO MOTOR TAMİRİ VE MAKİNE OTOMASYON SİSTEMLERİ SAN. TİC. LTD. ŞTİ.**  
Üçevler Mah. Nilüfer Tic.Merk. 69. Sok.  
No: 5 Nilüfer / BURSA  
Tel : (0224) 443 0123  
Faks : (0224) 443 01 24  
E-mail : satis@simutteknik.com.tr

## MTS Sinumerik Servis Partnerlerimiz

### İSTANBUL BÖLGESİ

- **SİM OTOMASYON MAKİNE LTD. ŞTİ.**  
Örnek Mah. Ferah Feza Sok. No: 3/1  
Ataşehir İSTANBUL  
Tel : (0216) 470 52 80-81  
E-mail : adnan@simotomasyon.com.tr

## Gaz Kromotograf Yetkili Satıcısı

- **NORSK ANALYSE MÜHENDİSLİK LTD. ŞTİ.**  
Dokuz Eylül Mah. 340 Sok. No: 6 D: 404  
35410 Gaziemir İZMİR  
Tel : (0232) 252 26 06  
Faks : (0232) 252 57 40  
E-mail : turkey@norskanalyse.com

## Siemens RuggedCom Teknik Yetkili Satıcısı

[www.siemens.com/ruggedcom](http://www.siemens.com/ruggedcom)

- **GENTEL TELEKOMÜNİKASYON SAN. VE DİŞ TİC. LTD. ŞTİ.**  
İnkılap Mah. Küçüksu Cad. No: 111 K: 5 D: 20  
Ümraniye İSTANBUL  
Tel : (0216) 630 06 66  
Faks : (0216) 630 64 09  
E-mail : sales@gentel.com.tr

## Kaplin Bayilerimiz

### İZMİR BÖLGESİ

- **FAZIL RULMANCIKLIK A.Ş.**  
**Merkez:** 1145/9 Sk. No: 7-7/A-16/B  
35110-02 Yenisehir İZMİR  
Tel : (0232) 458 98 98  
Faks : (0232) 458 96 86  
E-mail : satis@fazilrulman.com.tr  
Şube: Gaziler Mah. İbrahim Ağa Cad.  
No: 251-2 Gebze - KOCAELİ  
Tel : (0262) 666 00 90  
Faks : (0262) 646 66 98  
E-mail : satis@fazilrulman.com.tr

### ANKARA BÖLGESİ

- **SİSTEK ELEKTRONİK SİSTEMLER SAN. VE TİC. LTD. ŞTİ.**  
İvedik Org. San. Böl. Ağaçlıeri Yapı Koop.  
21. Cad. No: 98 Ostim  
İvedik ANKARA  
Tel : (0312) 394 59 83  
Faks : (0312) 394 59 87  
E-mail : satis@sistekelektronik.com

### BURSA BÖLGESİ

- **KRC ELEKTROMARKET A.Ş.**  
**Merkez:** Organize Sanayi Böl. 9. Cad.  
No: 23 26110 ESKİŞEHİR  
Tel : (0222) 234 34 04 (pbx)  
Faks : (0222) 234 34 04  
E-mail : eskisehir@krcelektromarket.com.tr  
**Şube:** Nilüfer Ticaret Merkezi 66 Sok.  
No:23 - 27 Beşevler 16159 Nilüfer BURSA  
Tel : (0224) 443 45 00 (pbx)  
Faks : (0224) 443 45 88  
E-mail : bursa@krcelektromarket.com.tr  
**Şubeler:**  
Afyon : (0272) 222 20 50 pbx  
Aydın : (0256) 212 27 85 pbx  
Balıkesir : (0266) 241 00 21 pbx  
Bandırma : (0266) 718 10 33 pbx  
Çiğli : (0232) 376 02 15 pbx  
Kemalpaşa : (0232) 878 30 78 pbx  
Kütahya : (0274) 226 13 00 pbx  
İnegöl : (0224) 712 03 23 pbx  
Manisa : (0236) 236 33 79 pbx  
Motor Bursa : (0224) 243 17 15 pbx





**Siemens Sanayi ve Ticaret A.Ş.**

Yakacık Caddesi  
No: 111 34870  
Kartal, İstanbul

Tel: 0216 459 20 00  
Call Center: 444 0 747  
Faks: 0216 459 20 11